

Ikt. sz.: Mur/189-5/2026

JEGYZŐKÖNYV

Készült: Murony Község Önkormányzata Képviselő - testületének 2026. június 29 -én megtartott soron következő nyílt testületi ülésén az önkormányzat tanácskozó termében.

Jelen vannak:

Szefű Gábor polgármester
Apáti-Nagy Károlyné alpolgármester
Kiss Angéla képviselő
Madarász Ágnes képviselő
Pocsai Imre László képviselő
Szabó Imre képviselő

Tanácskozási joggal részt vett:

Dr. Baji Mihály jegyző

Meghívottak:

Kolysza Zoltán rendőrkapitány Békési Rendőrkapitányság
Somogyvári Attila tű. őrnagy Békéscsabai Hivatásos Tűzoltóság
Perei Ágnes Községi Szintér Murony
Darvasi László Muronyi Tisza-Sziget
Molnár Ferenc Muronyi Tisza-Sziget

Szefű Gábor polgármester: Tisztelettel köszönti a megjelent vendégeket Kolysza Zoltán rendőrkapitányt, Somogyvári Attila tűzoltó őrnagyot, Perei Ágnes könyvtárost, Darvasi Lászlót és Molnár Ferencet a muronyi Tisza-Sziget képviselőit, valamint a Képviselő-testület tagjait. Megállapítja, hogy a testület határozatképes, 1 fő Alekszáné Lipták Éva képviselő igazoltan távol van, és 1 fő Apáti-Nagy Károlyné alpolgármester később érkezik. Jegyzőkönyv hitelesítőnek Kiss Angéla és Pocsai Imre László képviselőket javasolja, és kéri a hitelesítők személyéről kézfelnýtáással szavazzanak.

A Képviselő-testület 5 igen szavazattal – ellenszavazat és tartózkodás nélkül - a hitelesítő személyekre tett javaslatot elfogadja.

A jegyzőkönyvet Kiss Beáta vezeti.

Ismerteti a napirendi pontokat, amennyiben mindenki egyetért vele, kéri a Képviselő-testület tagjait, hogy kézfelnýtáással szavazzanak.

A Képviselő-testület 5 igen szavazattal – ellenszavazat és tartózkodás nélkül - a napirendi pontokat elfogadja.

Napirendi pontok:

1. A Békési Rendőrkapitányság tájékoztatója a 2025. évi tevékenységéről
Előadó: Kolysza Zoltán rendőrkapitány

2. A Békéscsabai Hivatásos Tűzoltóság beszámolója a 2025. évi tevékenységéről
Előadó: Somogyvári Attila tűzoltó őrnagy
3. Tájékoztató a Muronyi Polgárőrség 2025. évi tevékenységéről
Előadó: Nagy Lajos András elnök
4. Bejelentések
 - 4/1. 2026. évi költségvetési rendelet módosítása
Előadó: Szegfű Gábor polgármester
 - 4/2. Békés Megyei Könyvtár 2025. évi beszámolója
Előadó: Juhász Zoltán igazgató Békés Megyei Könyvtár
Perei Ágnes könyvtáros
 - 4/3. Fogorvosi feladat-ellátási szerződés módosítása
Előadó: Szegfű Gábor polgármester
 - 4/4. Leader pályázat KAP-RD57-057-5-26
Előadó: Szegfű Gábor polgármester
 - 4/5. 2026. évi Versenyképes Járások Program
Előadó: Szegfű Gábor polgármester
 - 4/6. Versenyképes Járások Pályázat Extra
Előadó: Szegfű Gábor polgármester
 - 4/7. Villamos biztonsági felülvizsgálat hibajavítása
Előadó: Szegfű Gábor polgármester
 - 4/8. A Békési Újság nyomdaköltség támogatása
Előadó: Szegfű Gábor polgármester
 - 4/9. Verseny utcai járda felújítás
Előadó: Szegfű Gábor polgármester
 - 4/10. Tisza Sziget helyiség használat
Előadó: Szegfű Gábor polgármester
 - 4/11. Bereczki Land Kft. kérelme
Előadó: Szegfű Gábor polgármester
 - 4/12. Murony Önkormányzati Óvoda laminált padló lerakása
Előadó: Szegfű Gábor polgármester
 - 4/13. Helyi Közművelődésről szóló rendelet felülvizsgálata
Előadó: DR. Baji Mihály jegyző
 - 4/14. Körösi Vízgazdálkodási Társulat 2026. évi önkéntes tagi befizetés
Előadó: Szegfű Gábor polgármester

4/15. Önkormányzati ingatlan értékesítése

Előadó: Szegfű Gábor polgármester

4/16. 2026. évi Falunap

Előadó: Szegfű Gábor polgármester

4/17. 2026. évi Izsai meghívás

Előadó: Szegfű Gábor polgármester

1. A Békési Rendőrkapitányság tájékoztatója a 2025. évi tevékenységéről

Szegfű Gábor polgármester: A Békési Rendőrkapitányság írásos beszámolóját mindenki megkapta. Szóbeli kiegészítést kíván tenni a kapitány úr?

Kolysza Zoltán rendőrkapitány: Az elmúlt évben a számadatok alapján kevesebb bűncselekmény történt Muronyban, mint az előző évben. A lopás és garázdaság stagnált a településen, illetve egy személyhez volt köthető. A település élete kiegyensúlyozott. Köszöni a Polgármesteri Hivatal, és Képviselő-testület együttműködését, és kéri a beszámoló elfogadását.

Szegfű Gábor polgármester: Több rendőri jelentetet szeretne a településen. Az jó, hogy az átmenő bűncselekmények megszűntek a településen.

Dr. Baji Mihály jegyző: Köszöni kapitány úrnak, és a Rendőrkapitányság dolgozóinak a választáson a jelentetet és a segítséget.

Szegfű Gábor polgármester: Amennyiben nincs kérdés, akkor kéri kézfelnyújtással szavazzanak a beszámoló elfogadásáról.

Murony Község Önkormányzata Képviselő-testülete 5 igen szavazattal – ellenszavazat és tartózkodás nélkül – az alábbi határozatot hozta:

41/2026. (VI.29.) önkormányzati határozat

Murony Község Önkormányzata Képviselő-testülete a Békési Rendőrkapitányság 2025. évi tevékenységéről szóló írásos beszámolóját a szóbeli kiegészítéssel együtt elfogadja.

Felelős: Szegfű Gábor polgármester

Határidő: értelem szerint

2. A Békéscsabai Hivatásos Tűzoltóság beszámolója a 2025. évi tevékenységéről

Szegfű Gábor polgármester: A Tűzoltóság írásos beszámolóját megkapta mindenki. Kíván-e szóbeli kiegészítést tenni parancsnok úr?

Somogyvári Attila tűzoltó őrnagy: Köszönti a megjelenteket, tavaly szeptember 1. óta látja el a tűzoltó parancsnoki feladatokat a békéscsabai tűzoltó parancsnokságon. A 2025. Évi feladataikat végrehajtották, jogszabályi kötelezettségeiket teljesítették, illetve a tüzeseti és műszaki mentési feladataikat végrehajtották. Mindezt úgy, hogy az elmúlt évben a bejelentések száma növekedett. Ezen belül a tüzesetek száma csökkent, azonban a műszaki mentések száma növekedett. A békéscsabai tűzoltóság esetében tavaly 232 káreset került bejelentésre. A készenléti szolgálatot ellátó tűzoltói létszámkeret 80 fő, és jelenleg 71 fő a létszám. Tűzoltóik szakmai felkészültsége kiváló, sok esetben több évtizedes tapasztalattal rendelkeznek. A gépjármű állomány 3 gépjármű feckendőből áll, melyből 2 feckendő a békéscsabai tűzoltóságon 1 pedig a mezőberényi őrsön lát el szolgálatot, illetve három különleges szerv is készenlétben áll, ez egy magasból mentő, egy vízszállító és egy műszaki mentő szerv. 2025-ben kismértékben emelkedett a bejelentett esetek száma. A község közigazgatási területéről 13 bejelentés érkezett, ami kettővel több, mint az előző évben. Két esetben érkezett tüzesetről bejelentés ebből egyik esetben a tűzjelző berendezés adott téves jelzést, a másik esetben a lakóház folyosóján keletkezett tűz. Műszaki mentés miatt 11 esetben történt riasztás. A tűzoltóság fontos feladatának tartja a lakosság tájékoztatását a káresek megelőzése, illetve csökkentése érdekében. 2025 évben a tűzoltóság képviselői 26 esetben jelentek meg oktatási intézményekben, rendezvényeken, közterületeken bemutató céljából. Ezeket a rendezvényeken felhívják a figyelmet az égéstermék elvezetők felülvizsgálatának és karbantartásának a fontosságára, valamint a füst jelző, és szén-monoxid érzékelő készülékek felszerelésének az előnyeire. A természetes személyeknek ingyenes a kéményseprés szolgáltatás, és az ingyenesen hívható 1818-as telefonszámon lehet megrendelni, illetve személyesen a tűzoltóságon.

Szegfű Gábor polgármester: A 13 eset éves szinten soknak számít?

Somogyvári Attila tűzoltó őrnagy: A statisztikai adatok alapján ez az esetszám nem sok. Ezek között téves jelzés is található, de a statisztikában ezek az esetek is benne vannak.

Szegfű Gábor polgármester: Köszöni a szóbeli kiegészítést. Amennyiben nincs kérdés, akkor kéri kézfelnyújtással szavazzanak a beszámoló elfogadásáról.

Murony Község Önkormányzata Képviselő-testülete 5 igen szavazattal – ellenszavazat és tartózkodás nélkül – az alábbi határozatot hozta:

42/2026. (VI.29.) önkormányzati határozat

Murony Község Önkormányzata Képviselő-testülete elfogadja a Békés Vármegyei Katasztrófavédelmi Igazgatóság Békéscsabai Katasztrófavédelmi Kirendeltség Békéscsabai Hivatásos Tűzoltó-Parancsnokság 2025. évi tevékenységéről szóló beszámolóját, a szóbeli kiegészítéssel együtt.

Felelős: Szegfű Gábor polgármester

Határidő: értelem szerint

3. Tájékoztató a Muronyi Polgárőrség 2025. évi tevékenységéről

Szegfű Gábor polgármester: A Muronyi Polgárőrség írásos beszámolóját mindenki megkapta.

Az elnök személyesen nem jelent meg.

Amennyiben nincs kérdés, kéri kézfelnyújtással szavazzanak az írásos beszámoló elfogadásáról.

A Képviselő-testület 5 igen szavazattal – ellenszavazat és tartózkodás nélkül – egyhangúlag az alábbi határozatot hozta:

43/2026. (VI.29.) önkormányzati határozat

Murony Község Önkormányzata Képviselő-testülete elfogadja a Muronyi Polgárőrség 2025. évi tevékenységéről szóló írásos beszámolóját.

Felelős: Szegfű Gábor polgármester

Határidő: értelem szerint

4. Bejelentések

4/1. 2026. évi költségvetési rendelet módosítása

Szegfű Gábor polgármester: A napirendi pont ismertetésére átadja a szót a jegyzőnek.

Dr. Baji Mihály jegyző: Az eredeti költségvetési rendelethez képest átvezetésre kerültek a változások. Kéri, hogy a technikai jellegű rendelet módosítást fogadja el a testület

Szegfű Gábor polgármester: Amennyiben nincs kérdés, kéri kézfelnyújtással szavazzanak a 2026. évi költségvetésről szóló rendelet módosításának elfogadásáról.

A Képviselő-testület 5 igen szavazattal – egyhangúan – rendeletet alkot, mely a jegyzőkönyv mellékletét képezi.

**Murony Község Önkormányzata Képviselő-testületének
4/2026. (VII. 2.) önkormányzati rendelete
a Murony Község Önkormányzata 2026. évi költségvetéséről szóló
1/2026. (II.25.) önkormányzati rendelet módosításáról**

4/2. Békés Megyei Könyvtár 2025. évi beszámolója

Szegfű Gábor polgármester: A Békés Megyei Könyvtár írásos beszámolója e-mailben meg lett küldve a testületi tagoknak. Van-e valakinek kérdése a beszámolóval kapcsolatban, illetve Perei Ágnes könyvtáros kíván-e szóbeli kiegészítést hozzáfűzni?

Perei Ágnes Közösségi Szintér: Nem kíván kiegészítést tenni.

Szegfű Gábor polgármester: Amennyiben nincs kérdés, és egyetértenek az írásos beszámolóban foglaltakkal kéri kézfelnyújtással szavazzanak annak elfogadásáról.

A Képviselő-testület 5 igen szavazattal – ellenszavazat és tartózkodás nélkül – egyhangúlag az alábbi határozatot hozta:

44/2026. (VI.29.) önkormányzati határozat

Murony Község Önkormányzata Képviselő-testülete a Békés Megyei Könyvtár 2025. évi munkájáról szóló írásos beszámolót elfogadja.

Felelős: Szegfű Gábor polgármester

Határidő: értelem szerint

4/3. Fogorvosi feladat-ellátási szerződés módosítása

Szegfű Gábor polgármester: A fogorvosnő írásbeli kérelmét mindenki megkapta, melyben a feladat-ellátási szerződése módosítását kéri 2026. december 1. napjától. A fogorvosnőnek lejár a 6 éves szerződése. Az önkormányzatnak két lehetősége van, vagy pályázatot ír ki a fogorvosi feladatok ellátására, vagy a fogorvosnő javaslatát elfogadva a továbbiakban is Ő látja el a feladatot, de heti 3 alkalommal összesen heti 15 órában. Mivel kis létszámú a praxis, így, ha más lenne helyette nagy valószínűséggel az sem csak ezt a körzetet látná el. Szerinte az eddigi tapasztalatok alapján elég a heti 3 nap, napi 5 órában. Javasolja, a testület fogadja el heti 3 napot. A fogorvosi körzet Murony-Kamut vonatkozásában van meghatározva. Kér a doktornőtől egy kimutatást, hogy havi szinten hány muronyi és hány kamuti lakost lát el, és ez alapján kérni fogja Kamuttól, hogy ők is szálljanak be a közös költségek viselésébe, amit jelenleg csak Murony fizet.

Pocsai Imre László képviselő: Beszél a doktornővel, hogy támogatja a kérelmét, de csak akkor, ha az állami finanszírozáshoz nem kell az önkormányzatnak mellé tennie.

Apáti-Nagy Károlyné alpolgármester megérkezik

Dr. Baji Mihály jegyző: Ez régóta közös körzet Kamuttal, muronyi székhellyel. Abban igaza van, hogy ez egy kis körzet, ebből nem lehet megélni, most lehetősége lenne egy másik körzetet is vállalnia. Ahogyan polgármester úr is mondta, két lehetőség van, vagy megpályáztatják, vagy marad a jelenlegi fogorvos a csökkentett heti óraszámában. Azt javasolja legyen megpróbálva a heti 15 órás rendelés. Amennyiben a testület így dönt, akkor le kell bonyolítani az engedélyezési eljárást. Lakossági visszajelzések alapján elégedettek a munkájával.

Szegfű Gábor polgármester: Amennyiben nincs kérdés, kéri kézfelnyújtással szavazzanak arról, hogy a Képviselő-testület támogatja, Dr. Bondár Ildikó fogorvos kérelmét

A Képviselő-testület 6 igen szavazattal – ellenszavazat és tartózkodás nélkül – egyhangúlag az alábbi határozatot hozta:

45/2026. (VI.29.) önkormányzati határozat

Murony Község Önkormányzata Képviselő testülete támogatja, hogy Dr. Bondár Ildikó fogorvos Murony községben heti 15 órában 3 napra leosztva végezze a fogászati ellátást 2026. december 1. napjától, egyben felhatalmazza Szegfű Gábor polgármestert a szükséges eljárás lefolytatására.

Felelős: Szegfű Gábor polgármester

Határidő: értelem szerint

4/4. Leader pályázat KAP-RD57-057-5-26

Szegfű Gábor polgármester: A Leader pályázat keretében 95 %-os támogatásra lehet pályázni települési rendezvények lebonyolítására maximum 3 500 000.-Ft összeghatárig. Szeretnék benyújtani a pályázatot, és ehhez kéri a Képviselő-testület támogatását. A pályázatot július közepétől lehet benyújtani.

Pocsai Imre László képviselő: Mire lehet pályázni?

Szegfű Gábor polgármester: Eszközökre, illetve rendezvények finanszírozására. Úgy gondolták, hogy a Falunapi rendezvények finanszírozására nyújtanák be a pályázatot. Az mindenképpen megrendezésre kerül, és amennyiben nyer a pályázat akkor annyival kevesebb önerő kell a megrendezésére.

Dr. Baji Mihály jegyző: Egy elvi határozat kell, amit csatolni kell a pályázat benyújtásakor. A Képviselő-testület felhatalmazza a polgármestert a pályázat benyújtására és a szükséges intézkedések megtételére. A Leader csoportok területenként vannak meghatározva a megyében. Murony a békéscsabai Leader csoporthoz tartozik, ebben önkormányzatok, magánszemélyek, cégek is benne lehetnek. Kapnak pályázati pénzt, most a Közös Agrárpolitika alapból a KAP-ból lehet pályázni támogatásra. Ez kis összegű támogatás, és nagyon bürokratikus rendszer. Azért kérte polgármester úr feltételes módon a határozatot, mert nem biztos az sem, hogy benyújtja az önkormányzat. Júliusban amikor megjelenik a pályázati kiírás, akkor látják majd a feltételeket, ha nagyon bürokratikus és esély sincs rá akkor nem kerül benyújtásra sem. A pályázat utófinanszírozású, előbb az önkormányzatnak ki kell fizetni, és majd utólag lehet elszámolni.

Szegfű Gábor polgármester: Amennyiben nincs kérdés, kéri kézfelnyújtással szavazzanak a pályázat benyújtásáról.

A Képviselő-testület 6 igen szavazattal – ellenszavazat és tartózkodás nélkül – egyhangúlag az alábbi határozatot hozta:

46/2026. (VI.29.) önkormányzati határozat

Murony Község Önkormányzata Képviselő-testülete támogatja, hogy Murony Község Önkormányzata pályázatot nyújtson be a KAP-RD-57-057-5-26 kódszámú „Szemléletformáló programok, akciók, települési rendezvények támogatása” című pályázati felhívásra, és egyben felhatalmazza Szegfű Gábor polgármestert a szükséges intézkedések megtételére.

Murony Község Önkormányzata Képviselő-testülete a pályázathoz szükséges önerőt a 2026. évi költségvetése terhére biztosítja.

Felelős: Szegfű Gábor polgármester

Határidő: értelem szerint

4/5. 2026. évi Versenyképes Járások Program

Szegfű Gábor polgármester: Az önkormányzat a 2026. évi Versenyképes Járások Program keretében megítélt 12 999 999.- támogatási összeget kondi park létesítésére fordítja. Négy árajánlat érkezett be, - a hat kiküldött árajánlatkérésre – amivel kapcsolatban várja a Képviselő-testület véleményét. Az ajánlatokból kitűnik, hogy van olyan cég, amelyik a telepítést nem vállalja, és van olyan amelyik telepítéssel együtt adta meg az árajánlatot.

Dr. Baji Mihály jegyző: Egyik árajánlat magasan a támogatási összeg fölött van, a másik három az összegbe belefér, de abból kettőben nincs telepítési költség, ami mindent tartalmaz, és a támogatási összegbe is belefér az Haász Kft. ajánlata.

Szegfű Gábor polgármester: Lett kérve árajánlat padra, szeméttárolóra és táblára is, azokat nem biztos, hogy tőlük kéri az önkormányzat, úgy gondolja, hogy attól olcsóbban is el lehet készíttetni. A felszereléseket azokat korrekt áron kínálják, és előzetesen terepszemlét is tartanak.

Kiss Angéla képviselő: Táblát kell kihelyezni, az több, mint 300 ezer forint az ajánlatban?

Dr. Baji Mihály jegyző: Igen, információs tábla kell.

Madarász Ágnes képviselő: Biztosan időjárásálló kivitelben készül a tábla.

Szegfű Gábor polgármester: A kiegészítőknek még utána néz, hol lehet olcsóbban beszerezni. Gumitéglát is be lehet szerezni olcsóbban is.

Pocsai Imre László képviselő: Abból kell, vagy 50 m².

Dr. Baji Mihály jegyző: Nem minden eszköz alá kell az, csak a 1,5 m fölött kell.

Szabó Imre képviselő: Több helyről is be lehet szerezni a szükséges anyagokat, eszközöket?

Szegfű Gábor polgármester: Igen, miért ne lehetne?

Dr. Baji Mihály jegyző: A helyszínt korábban megtekintették, és annak egy része bitumen pályára. Jó, hogy kijönnek és megnézik, mert annak az eltávolítása is pénzbe fog kerülni.

Szegfű Gábor polgármester: Az az önkormányzat költsége lesz.

Pocsai Imre László képviselő: Azt az önkormányzat karbantartói nem tudják felszedni, arra valakit meg kell bízni.

Dr. Baji Mihály jegyző: Amiket kijönnek a helyszíntre, akkor ezeket mind meg kell velük beszélni, a közös bejárás alkalmával. A pályázati támogatást a kondi parkra kell fordítani, egyeztetni kell velük, hogy milyen munkákat tudnak ők elvégezni, és mi az, amit külön költségen kell megcsináltatni. Ha más csinálja a talajmunkát, akkor az önkormányzati önerő lesz. Lehet, hogy az eszközök között még lesz változás, hogy a pályázati keretbe beleférjen minden. A testületi határozatot úgy kellene elfogadni, hogy a beérkezett pályázatok közül a HAÁSZ Kft.-t támogatja a képviselő-testület, azzal, hogy felhatalmazza a polgármestert a szükséges további egyeztetések lefolytatására.

Szegfű Gábor polgármester: Amennyiben nincs kérdés, kéri kézfelnyújtással szavazzanak az elhangzott határozati javaslatról.

A Képviselő-testület 6 igen szavazattal – ellenszavazat és tartózkodás nélkül – egyhangúlag az alábbi határozatot hozta:

47/2026. (VI.29.) önkormányzati határozat

Murony Község Önkormányzata Képviselő-testülete úgy dönt, hogy a Versenyképes Járások Program „Kondi játszópark létesítése” című pályázat keretében kapott 12.999.999.- vissza nem térítendő támogatás kivitelezési munkáira beérkezett árajánlatok közül a HAÁSZ Kft (ügyvezető: Haász Ákos József, székhely: 6724 Szeged, Kálvária sgt. 87.; adószám: 11392534-2-06) ajánlatát fogadja el, és egyben felhatalmazza Szegfű Gábor polgármestert a szükséges egyeztetések lefolytatására.

Murony Község Önkormányzata a kivitelezéshez szükséges önrőt a 2026. évi költségvetése terhére biztosítja.

Felelős: Szegfű Gábor polgármester

Határidő: értelem szerint

4/6. Versenyképes Járások Program Extra

Szegfű Gábor polgármester: Az önkormányzat a 2025. évben a Területfejlesztési Alapba a Versenyképes Járások Programból kapott támogatást meghaladó összegű befizetést teljesített. Ezért Magyarország Kormánya – a közigazgatási és területfejlesztési miniszter, mint támogató útján – a Területfejlesztési Alapba történő befizetése 4 209 560 forint összegű részét számára támogatásként visszatérítette. Murony Község Önkormányzata a megújuló energiaforrások alkalmazásának növelése érdekében a Polgármesteri Hivatal épületére napelemes rendszert telepít. Három árajánlat lett bekérve a napelemes rendszer telepítésére, melyből a legkedvezőbb árajánlat elfogadását kéri a testülettől, ez az Olympic Hungary Kft. ajánlata. Korábban az Alapszolgáltatásnál is ő végezte a napelem telepítést, és kifogás nem merült fel a munkájával kapcsolatban. Amennyiben nincs kérdés, kéri kézfelnyújtással szavazzanak a legkedvezőbb árajánlat elfogadásáról.

A Képviselő-testület 6 igen szavazattal – ellenszavazat és tartózkodás nélkül – egyhangúlag az alábbi határozatot hozta:

48/2026. (VI.29.) önkormányzati határozat

Murony Község Önkormányzata Képviselő-testülete úgy dönt, hogy a VJP Extra program keretében visszatérített 4 209 560.-Ft-ot a Polgármesteri Hivatal (5672 Murony, Földvári utca 1.) napelemes rendszerének kiépítésére fordítja. A beérkezett árajánlatok közül, mint legkedvezőbbet az Olympic Hungary Kft. (ügyvezető: Török Antal; székhely: 5672 Murony, II. ker. 8/1; adószám: 11045067-2-04) árajánlatát fogadja el, és egyben felhatalmazza Szegfű

Gábor polgármestert a szerződés aláírására.

Murony Község Önkormányzata Képviselő-testülete a kivitelezéshez szükséges önerőt a 2026. évi költségvetése terhére biztosítja.

Felelős: Szegfű Gábor polgármester

Határidő: értelem szerint

4/7. Villamosbiztonsági hibajavítások

Szegfű Gábor polgármester: A villamosbiztonsági felülvizsgálat során feltárt hibajavításokra kért árajánlatot az önkormányzat a beérkezett 3 árajánlatot mindenki megkapta, melyek közül a legkedvezőbb a Jozaf-Team Kft. ajánlata. Ezek kijavíttatása nem olcsó, azonban szükség-szerű. Az árajánlat tartalmazza valamennyi önkormányzati ingatlanban szükséges javításokat.

Pocsai Imre László képviselő: Több, mint 1,1 millió a legolcsóbb.

Szegfű Gábor polgármester: Amennyiben nincs kérdés, kéri kézfelnyújtással szavazzanak a JO-ZAF-TEAM Kft. árajánlatának az elfogadásáról.

A Képviselő-testület 6 igen szavazattal – ellenszavazat és tartózkodás nélkül – egyhangúlag az alábbi határozatot hozta:

49/2026. (VI.29.) önkormányzati határozat

Murony Község Önkormányzata Képviselő-testülete úgy dönt, hogy a villamosbiztonsági hibajavítások elvégzésére beérkezett árajánlatok közül, mint legkedvezőbbet a JO-ZAF-TEAM Kft. árajánlatát fogadja el bruttó 1 127. 102.-Ft, azaz Egymillió-egyszázhuszonnégyezer-nyolcszázkilencvenkettő forint összegben.

Murony Község Önkormányzata Képviselő-testülete a hibajavítások elvégzéséhez szükséges önerőt a 2026. évi költségvetése terhére biztosítja.

Felelős: Szegfű Gábor polgármester

Határidő: értelem szerint

4/8. Békési Újság nyomdaköltség támogatása

Szegfű Gábor polgármester: A Békési Újság nyomdai költségéhez évek óta hozzájárul az önkormányzat. Kéthetente jelenik meg a lap, és 200 példány/lapszámot kap a település, ennyi darabszám volt a korábbi években is.

Amennyiben nincs kérdés, kéri kézfelnyújtással szavazzanak a Békési Újság Muronyban történő megjelenésének támogatásáról.

A Képviselő-testület 6 igen szavazattal – ellenszavazat és tartózkodás nélkül – egyhangúlag az alábbi határozatot hozta:

50/2026. (VI.29.) önkormányzati határozat

Murony Község Önkormányzata Képviselő-testülete támogatja, hogy Murony Község Önkormányzata 200 példány/lapszám erejéig átvállalja a Békési Újság nyomdai költségét, ami évi 200.000.- Ft, melyet a Családjárt Alapítvány (5630 Békés, Malom u.5.; adószám.: 18376287-2-04) részére megfizet.

Murony Község Önkormányzata Képviselő-testülete a támogatás összegét a 2026. évi költségvetése terhére biztosítja.

Felelős: Szegfű Gábor polgármester

Határidő: értelem szerint

4/9. Verseny utcai járda építés

Szegfű Gábor polgármester: A Verseny utcai járdaépítéshez két árajánlat érkezett, a TOPETO BAU Kft. ajánlata 560 017.-Ft, és Hornung Gábor ajánlata 377 990.- Ft összege. Javasolja a Képviselő-testületnek az alacsonyabb árajánlat elfogadását.

Amennyiben nincs kérdés, kéri kézfelnyújtással szavazzanak Hornung Gábor árajánlatának az elfogadásáról.

A Képviselő-testület 6 igen szavazattal – ellenszavazat és tartózkodás nélkül – egyhangúlag az alábbi határozatot hozta:

51/2026. (VI.29.) önkormányzati határozat

Murony Község Önkormányzata Képviselő-testülete úgy dönt, hogy a Verseny utca járdaépítésre beérkezett árajánlatok közül, mint kedvezőbbet Hornung Gábor e.v. (5672 Murony, Szarvasi utca 12.; adószám: 59166872-1-24) árajánlatát fogadja el 377.900.-Ft, azaz Háromszázhetvenhétezer-kilencszáz forint összegben, egyben felhatalmazza Szegfű Gábor polgármestert a szerződés aláírására.

Murony Község Önkormányzata Képviselő-testülete a kivitelezéshez szükséges önerőt a 2026. évi költségvetése terhére biztosítja.

Felelős: Szegfű Gábor polgármester

Határidő: értelem szerint

4/10. Tisza-Sziget helyiséghasználat

Szegfű Gábor polgármester: A Muronyban megalakult Tisza-Sziget helyiség használati kérelmet nyújtott be. A képviselőik jelen vannak a testületi ülésen, így átadja a szót nekik.

Darvasi László lakos Tisza-Sziget: Köszöni a Képviselő-testületnek, hogy meghívást kaptak a testületi ülésre. 2026. május 5-én alakult meg Muronyban a Tisza-Sziget. Szeretnének aktívan részt venni a település életében, szeretnének találkozót, programokat szervezni, mind Tisza-Szigeten belül, mind mindenki számára nyitott programot. Ehhez szeretnének egy helyiséget, aminek a karban is tartását vállalnák. Havi két alkalommal szeretnék a helyiséget használni, ahol programokat szerveznének. A Vízmű épületére gondoltak, ahol korábban is voltak programok. Megnéznék milyen állapotban van, és vállalnák a közreműködést a rendbe tételében is. Nincs szükségük nagy épületre, de udvar jó hogyha van, mert akkor szabadtéri programot is lehet szervezni. Ők erre az épületre gondolta, mivel egy ideje használaton kívül van. Mindenben partnerek lennének, és az épület működtetéséhez szükséges költségeket vállalják.

Szegfű Gábor polgármester: 2027. áprilisig van bérbe adva az épület szerződéssel. Az utóbbi időben azonban ők már nem használták. A szerződés szerint 30 napos felmondási idővel a szerződést meg lehet szüntetni. Addig fel tudja ajánlani az önkormányzat, hogy a Közösségi Szintér épületében tartsák a programokat.

Madarász Ágnes képviselő: Az udvart rendben tartják, fűvet nyírni járnak oda. A csatornázással nagyon feldúrták az udvart.

Darvasi László lakos Tisza-Sziget: Megnéznék milyen állapotban van, egy kis összefogással biztosan rendbe lehet tenni.

Dr. Baji Mihály jegyző: Hány alkalom lenne havonta?

Darvasi László lakos Tisza-Sziget: Havi 2 alkalomra gondoltak.

Dr. Baji Mihály jegyző: Határozati javaslat: Murony Község Önkormányzata Képviselő-testülete a Tisza-Sziget Murony részére az Önkormányzat tulajdonát képező Közösségi Szintér épületében havonta két alkalommal ingyenesen helyiség használatot biztosít.

Murony Község Önkormányzata Képviselő-testülete a Murony 129. hrsz.-ú önkormányzati ingatlanra a Magyar Pünkösdi Egyház Országos Cigány Misszióval 2022. március 30. napjával kötött bérleti szerződést 2026. augusztus 31. napjával felmondja.

Szegfű Gábor polgármester: Amennyiben nincs kérdés, kéri kézfelnyújtással szavazzanak az elhangzott határozati javaslatról.

A Képviselő-testület 6 igen szavazattal – ellenszavazat és tartózkodás nélkül – egyhangúlag az alábbi határozatot hozta:

52/2026. (VI.29.) önkormányzati határozat

Murony Község Önkormányzata Képviselő-testülete úgy dönt, hogy

1.) a Tisza-Sziget Murony részére a Murony Község Önkormányzata tulajdonát képező Közösségi Szintér 5672 Murony, Szarvasi utca 1/4. szám alatti ingatlanában havonta két alkalommal ingyenes helyiség használatot biztosít.

2.) a Murony Község Önkormányzata tulajdonát képező

5672 Murony 129. hrsz.-ú önkormányzati ingatlanra a Magyar Pünkösdi Egyház Országos Cigány Misszióval 2022. március 30. napjával kötött bérleti szerződést 2026. augusztus 31. napjával felmondja.

Felelős: Szegfű Gábor polgármester
Határidő: értelem szerint

4/11. Berezki Land Kft. kérelme

Szegfű Gábor polgármester: A napirendi pont ismertetésére átadja a szót a jegyzőnek.

Dr. Baji Mihály jegyző: A benyújtott kérelem kiküldésre került. A kérelem az önkormányzat tulajdonában lévő 0159 hrsz.-ú kivett úton lévő csatornára vonatkozik. Helyileg ez a Békési utca meghosszabbítása a vasúton túl. 2006-ban a Körösi Vízgazdálkodási Társulat nyert pénzt és ott csatornát létesített, amire a vízjogi engedélyt is megkapták. Viszont a 0159 hrsz.-ú kivett úton a csatorna nem lett feltüntetve, illetve a használati joguk sem lett bejegyeztetve. A Berezki Land Kft. szeretne fejleszteni. Megkereste a Körösi Vízgazdálkodási Társulatot, az ő vízjogi használati engedélyük már megszűnt, megkereste Körös vidéki Vízügyi Igazgatóságot is, ők nem akarják üzemeltetni a csatornát, részükről rendben van, ha az önkormányzat megállapodást köt a Berezki Land Kft.-vel a csatorna üzemeltetésére. Az önkormányzatnak hozzá kell járulnia ahhoz, hogy a Berezki Land Kft. üzemeltesse a csatornát, - ami egyébként a Mötvs alapján önkormányzati kötelező feladat lenne - azzal, hogy a csatorna üzemeltetéséért az önkormányzat részükre pénzt nem fizet, illetve az önkormányzat tulajdonjoga sem változik meg. Első lépésként ez a testületi határozat és a szerződés kell nekik, hogy meg tudják csinálni a fejlesztést, és majd vízjogi engedélyt kapjanak. Javasolja, hogy a szerződés tervezetét fogadja el a Képviselő-testület, és támogassa a Berezki Land Kft. kérelmét a 0159 hrsz.-ú ingatlanon levő csatorna üzemeltetésére.

Pocsai Imre László képviselő: Fa kivágás nélkül oldja meg a fejlesztést, vagy újra telepítéssel. Ott végig fasor van.

Dr. Baji Mihály jegyző: Önkormányzati rendelet is van a pótlási kötelezettségre.

Szegfű Gábor polgármester: Amennyiben nincs kérdés, kéri kézfelnyújtással szavazzanak az elhangzott határozati javaslatról.

A Képviselő-testület 6 igen szavazattal – ellenszavazat és tartózkodás nélkül – egyhangúlag az alábbi határozatot hozta:

53/2026. (VI.29.) önkormányzati határozat

Murony Község Önkormányzata Képviselő-testülete elfogadja a Berezki Land Kft (ügyvezető: Berezki Zoltán Gergő; telephely: 5672 Murony, külterület 0157/8 hrsz.; adószám: 25073539-2-04) szerződés tervezetét, valamint támogatja a Berezki Land Kft. kérelmét a 0159 hrsz.-ú önkormányzati ingatlanon lévő csatorna üzemeltetésére.

Murony Község Önkormányzata Képviselő-testülete felhatalmazza Szegfű Gábor polgármestert az eljárás lebonyolításához szükséges dokumentumok aláírására.

Felelős: Szegfű Gábor polgármester
Határidő: értelem szerint

4/12. Muronyi Önkormányzati Óvoda laminált padló lerakása

Szegfű Gábor polgármester: Az óvodai csoportszobában a laminált padló lerakására 3 árajánlat érkezett, melyből a legkedvezőbbet javasolja elfogadásra.

Pocsai Imre László képviselő: Nem szeretné, ha menet közben merülnének fel még plusz költségek. Ha ennyiért vállalta, akkor a végén is ennyi legyen az összeg.

Szegfű Gábor polgármester: Ha közben jelez még valamit, hogy kellene, akkor azt jelzi a testület felé, és megnézik ők is, és döntenek arról, hogy szükséges vagy nem.

Dr. Baji Mihály jegyző: Ez egy kis munka.

Pocsai Imre László képviselő: Ha ennyiért vállalta, akkor ennyiért csinálja meg.

Szegfű Gábor polgármester: Amennyiben nincs kérdés, kéri kézfelnyújtással szavazzanak Hornung Gábor árajánlatának az elfogadásáról.

A Képviselő-testület 6 igen szavazattal – ellenszavazat és tartózkodás nélkül – egyhangúlag az alábbi határozatot hozta:

54/2026. (VI.29.) önkormányzati határozat

Murony Község Önkormányzata Képviselő-testülete úgy dönt, hogy a Muronyi Önkormányzati Óvoda csoportszobájában a laminált padló lerakására érkezett árajánlatok közül, mint legkedvezőbbet Hornung Gábor e.v. (5672 Murony, Szarvasi utca 12.; adószám: 59166872-1-24) árajánlatát fogadja el bruttó 323.100.- Ft, azaz Háromszázhuszónhármezer-egyszáz forint összegben, egyben felhatalmazza Szegfű Gábor polgármestert a szerződés aláírására.

Murony Község Önkormányzata Képviselő-testülete a kivitelezéshez szükséges önerőt a 2026. évi költségvetése terhére biztosítja.

Felelős: Szegfű Gábor polgármester
Határidő: értelem szerint

4/13. Helyi közművelődésről szóló rendelet felülvizsgálata

Szegfű Gábor polgármester: A napirendi pont ismertetésére átadja a szót a jegyzőnek

Dr. Baji Mihály jegyző: A közművelődésről szóló rendeletet a képviselő-testület 2020. decemberében fogadta el, és az 1997. évi CXL. törvény alapján 5 évente felül kell vizsgálni. A testület

megkapta a rendeletet átolvasásra. A Nemzeti Művelődési Intézet felhívta a könyvtárosok figyelmét a felülvizsgálat megtételére. Határozati javaslat: Murony Község Önkormányzata Képviselő-testülete a Helyi közművelődésről szóló 15/2020.(XII.21.) – i önkormányzati rendeletét felülvizsgálta, és a felülvizsgálat alapján módosításra nincs szükség.

Szegfű Gábor polgármester: Amennyiben nincs kérdés, kéri kézfelnyújtással szavazzanak az elhangzott határozati javaslatról.

A Képviselő-testület 6 igen szavazattal – ellenszavazat és tartózkodás nélkül – egyhangúlag az alábbi határozatot hozta:

55/2026. (VI.29.) önkormányzati határozat

Murony Község Önkormányzata Képviselő-testülete a Helyi közművelődésről szóló 15/2020.(XII.21) önkormányzati rendeletét felülvizsgálta, és a felülvizsgálat alapján módosításra nincs szükség.

Felelős: Szegfű Gábor polgármester

Határidő: értelem szerint

4/14. Körösi Vízgazdálkodási Társulat 2026. évi önkéntes tagi befizetés

Szegfű Gábor polgármester: A Körösi Vízgazdálkodási Társulat önkéntes tagi hozzájárulást kér minden évben, aminek fejében az önkormányzat által megjelölt munkákat elvégzik. Ez az összeg 2026. évben 377 598.-Ft.

Amennyiben a Képviselő-testület elfogadja azt, hogy az önkormányzat megfizesse az önkéntes tagi hozzájárulást, kéri kézfelnyújtással szavazzanak.

Murony Község Önkormányzat Képviselő-testülete 6 igen szavazattal - ellenszavazat és tartózkodás nélkül - az alábbi határozatot hozta:

56/2026. (VI.29.) önkormányzati határozat

Murony Község Önkormányzata Képviselő-testülete hozzájárul ahhoz, hogy a Körösi Vízgazdálkodási Társulat (5700 Gyula, Dobozi út 24/B.) részére 377 598.- Ft, azaz Háromszázhetvenhétezer-ötszázkilencvennyolc forint önkéntes tagi hozzájárulás kifizetésre kerüljön.

Murony Község Önkormányzata Képviselő-testülete az önkéntes tagi hozzájárulás összegének kifizetését a 2026 évi költségvetés terhére biztosítja.

Felelős: Szegfű Gábor polgármester

Határidő: értelem szerint

4/15. Önkormányzati ingatlan értékesítése

Szegfű Gábor polgármester: A volt gyógyszertár értébecslése megtörtént, mely szerint 67 millió 800 ezer forint a becsült eladási ár.

Dr. Baji Mihály jegyző: Meg kell nézni a vagyonrendeletet, mivel abban az ingatlan értékesítésre vonatkozóan régi szabályok vannak, ezért azt felül kell vizsgálni. Majd polgármester úr rákérdez, hogy milyen ingatlanokhoz hasonlítva adta meg az árat az értébecslő. Nem békéscsabai ingatlanhoz kell hasonlítani, hanem muronyihoz. Először a vagyonrendeletet kell felülvizsgálni. Polgármester úr pedig pontosítja az árat, és amennyiben ennyi, akkor meg kell hirdetni.

Szegfű Gábor polgármester: Meg lehet keresni másik értébecslőt is, de annak is van költsége.

Szabó Imre képviselő: Ha városban lenne, ott körül lenne az ára, itt 50 körül tartaná reálisnak az árat.

Dr. Baji Mihály jegyző: Előbb meg kell nézni a vagyonrendeletet, és a következő testületi ülésen napirendre lesz tűzve.

4/16. 2026. évi Falunap

Szegfű Gábor polgármester: A következő testületi ülés augusztus 30.-án lesz, ezért most kell beszélni a Falunapról, ami szeptember 12.-én lesz. Évek óta az önkormányzat vagy a Képviselőtestület biztosította a húst a csapatoknak a főzéshez. Többek részéről felmerült a kérdés, hogy valóban helyes e ez a gyakorlat, mivel a környékben sehol sincs ilyen. A főzésen résztvevők itt vannak amíg elkészül az ebéd, megebédelnek és hazamennek. A délutáni programokon már nincsenek ott, csak a vidékiek és azok a muronyiak akik a főzésen nem vettek részt. Valami köztes megoldást kellene találni. Régen volt olyan, hogy volt egy csomag hús pl. 2 000.- Ft, ami 5 emberre való mennyiség volt. Meg kellene beszélni azt is legyen 5-10 fős egység csomag bizonyos árért, illetve azt is mi legyen főzve.

Kiss Angéla képviselő: Más településen mi a gyakorlat?

Madarász Ágnes képviselő: Kamuton mindenki viszi, amit főz, fát és asztalokat biztosítanak.

Apáti-Nagy Károlyné alpolgármester: Itt is ki lehet próbálni.

Dr. Baji Mihály jegyző: Az akkor nem főzőverseny, csak főzés.

Szegfű Gábor polgármester: Ha mindenki mást főz, akkor nem lehet verseny. Javasolja legyen 5 személyes csomag. Más javaslat?

Szabó Imre képviselő: Mindenki főzön azt, amit visz.

Dr. Baji Mihály jegyző: Szavazásra kell bocsátani a kérdést.

Szegfű Gábor polgármester: Amennyiben nincs kérdés, kéri kézfelnyújtással szavazzanak arról, hogy Falunapon mindenki azt főz, amit visz, akkor kézfelnyújtással szavazzanak.

A Képviselő-testület 4 igen szavazattal, 1 ellenszavazattal és 1 tartózkodással az alábbi határozatot hozta:

57/2026. (VI.29.) önkormányzati határozat

Murony Község Önkormányzata Képviselő-testülete úgy dönt, hogy a 2026. évi Falunapon Murony Község Önkormányzata nem biztosít ingyen alapanyagot a főzéshez, minden főzésben részt vevő csapat az általa vitt alapanyagból főz.

Felelős: Szegfű Gábor polgármester

Határidő: értelem szerint

4/17. 2026. évi Izsai meghívás

Szegfű Gábor polgármester: Izsán 2026. augusztus 21-22. napján lesz a rétes fesztivál, amire a muronyi testvértelepülésüket is meghívták. Idén nem tud ezen részt venni, ezért kéri a testület tagjait, hogy jelezzék ki tud részt venni a rendezvényen, hogy időben tudják jelezni a vendéglátóknak.

Pocsai Imre László képviselő: Az hétvége lesz?

Szegfű Gábor polgármester: Péntek, szombat lesz, nálunk az munkaszünet, mivel az augusztus 20.-i ünnep miatt a pénteki nap korábban ledolgozásra kerül. Gondolja át mindenki, és jelezzen vissza akár igen, akár nem. 1-2 héten belül választ kell adnia az izsai polgármester úrnak. Van valakinek bejelentése, kérdése?

Kiss Angéla képviselő: Az önkormányzat előtt a padot nem lehet megcsináltatni és visszahelyezni?

Szegfű Gábor polgármester: De meg lesz csináltatva. Amennyiben egyéb bejelentés nincs, akkor köszöni a részvételt, és az ülést bezárja.

- Kmf. -

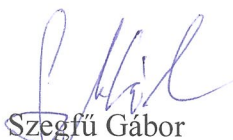

Szegfű Gábor
polgármester

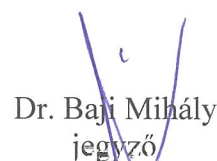

Dr. Baji Mihály
jegyző

Kiss Angéla
jegyzőkönyvhitelítő

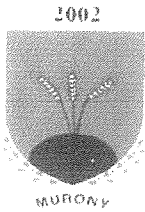
Pocsai Imre László
jegyzőkönyvhitelítő



Murony Község Önkormányzata
5672 Murony, Földvári u. 1.
Tel.: 66/427-360, Tel./Fax.: 66 / 427 – 369,
E-mail: titkarsag@murony.hu
www.murony.hu

Ikt. szám: Mur/189-5/2026

MEGHÍVÓ

Murony Község Önkormányzatának Képviselő - testülete
2026. június 29.-én (hétfő) 14.00 órai kezdettel
tartja soros nyílt testületi ülését, melyre ezúton meghívom.

Az ülés helye: Murony Község Önkormányzata nagyterme

Napirendi pontok:

1. A Békési Rendőrkapitányság tájékoztatója a 2025. évi tevékenységéről
Előadó: Kolysza Zoltán r.ezredes kapitányságvezető
2. A Békéscsabai Hivatásos Tűzoltóság beszámolója a 2025. évi tevékenységéről
Előadó: Somogyvári Attila tű. őrnagy tűzoltóparancsnok
3. Tájékoztató a Muronyi Polgárórség 2025. évi tevékenységéről
Előadó: Nagy Lajos András elnök
4. Bejelentések
 - 4/1. 2026. évi költségvetés módosítása
Előadó: Szegfű Gábor polgármester
 - 4/2. Békés Megyei Könyvtár 2025. évi beszámolója (emailben megküldve 2026.06.15.)
Előadó: Juhász Zoltán igazgató Békés Megyei Könyvtár
Perei Ágnes könyvtáros Közösségi Színtér
 - 4/3. Fogorvosi feladat-ellátási szerződés módosítása
Előadó: Szegfű Gábor polgármester
 - 4/4. Leader pályázat KAP-RD57-057-5-26
Előadó: Szegfű Gábor polgármester
 - 4/5. 2026. évi Versenyképes Járások Program
Előadó: Szegfű Gábor polgármester
 - 4/6. Versenyképes Járások Program Extra
Előadó: Szegfű Gábor polgármester

- 4/7. Villamosbiztonsági hibajavítások
Előadó: Szegfű Gábor polgármester
- 4/8. Békési Újság nyomdaköltség támogatása
Előadó: Szegfű Gábor polgármester
- 4/9. Verseny utcai járda építés
Előadó: Szegfű Gábor polgármester
- 4/10. Tisza-Sziget helyiséghasználat
Előadó: Szegfű Gábor polgármester
- 4/11. Bereczki Land Kft kérelme
Előadó: Szegfű Gábor polgármester
- 4/12. Muronyi Önkormányzati Óvoda laminált padló lerakása
Előadó: Szegfű Gábor polgármester
- 4/13. Helyi Közművelődésről szóló rendelet felülvizsgálata
Előadó: Dr. Baji Mihály jegyző
- 4/14. Körösi Vízgazdálkodási Társulat 2026. évi önkéntes tagi befizetés
Előadó: Szegfű Gábor polgármester
- 4/15. Önkormányzati ingatlan értékesítése
Előadó: Szegfű Gábor polgármester
- 4/16. 2026. évi Falunap
Előadó: Szegfű Gábor polgármester
- 4/17. 2026. évi Izsai meghívás
Előadó: Szegfű Gábor polgármester

Murony, 2026. június 18

Tisztelettel
Szegfű Gábor sk.
polgármester



J E L E N L É T I Í V

Murony Község Önkormányzata Képviselő – testületének

2026. június 29. -i soros nyílt testületi ülésére

Szegfű Gábor polgármester

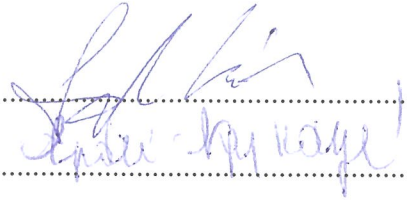

Apáti-Nagy Károlyné alpolgármester

.....

Alekszáné Lipták Éva képviselő

.....

Kiss Angéla képviselő

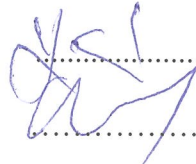

Madarász Ágnes képviselő

.....

Pocsai Imre László képviselő



Szabó Imre képviselő

.....

Tanácskozási joggal megjelent:

Dr. Baji Mihály jegyző

.....

Gyurkóné Bondár Anna bizottsági tag

.....

Meghívott

Kolysza Zoltán kapitányságvezető Békési Rendőrkapitányság



Somogyvári Attila tűzoltóparancsnok Békéscsabai Hivatásos Tűzoltóság

.....

Juhász Zoltán igazgató Békés Megyei Könyvtár

.....

Perei Ágnes könyvtáros Községi Szintér



Darvasi László Tisza-Sziget



Molnár Ferenc



.....



BÉKÉSI RENDŐRKAPITÁNYSÁG

BESZÁMOLÓ

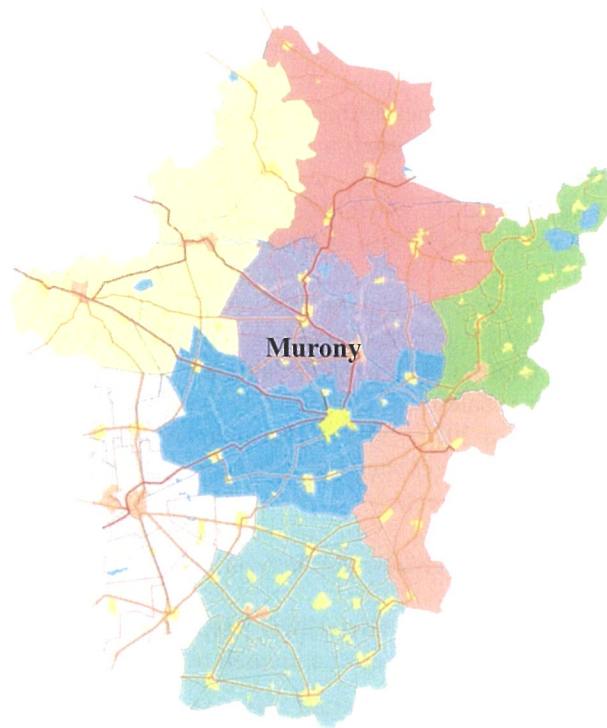

Murony község 2025. évi közbiztonságának helyzetéről, a közbiztonság érdekében tett intézkedésekről és az azokkal kapcsolatos feladatokról

Cím: 5630 Békés, Rákóczi u. 11-13.; 5631 Békés, Pf: 51.
Telefon: +36 (66) 411-644, (33) 50-00;
E-mail: bekes.rk@bekes.police.hu, KÉR azonosító: ORFK BEKES BK

Tisztelt Képviselő-testület, Tisztelt Polgármester Úr!

A Békési Rendőrkapitányság (a továbbiakban: rendőrkapitányság) 2025. évi kiemelt célkitűzései közé tartozott a szervezeti működés hatékonyságának javításával, a szélsőségektől mentes, kiegyensúlyozott közbiztonság fenntartása, megfelelő közterületi jelenléttel a lakosság szubjektív biztonságérzetének erősítése, a büntetőeljárások törvényes, szakszerű, időszerű és hatékony lefolytatása, a bűncselekményből származó vagyon minél nagyobb arányú elvonása, a vagyonvisszaszerzés hatékony végrehajtása, a közlekedésbiztonsági helyzet javítása, valamint a társadalmi és technikai változásokból eredő új kihívások, feladatok végrehajtása a jog- és szakszerűség tükrében.

Az összes rendőri eljárásban regisztrált bűncselekmény száma a 2025. évben 437 volt (2024-ben: 357) a rendőrkapitányságon, amely 22,4%-os növekedést eredményezett a 2024. évhez viszonyítva.

A 100 000 lakosra jutó regisztrált bűncselekmények száma a 2025. évben a rendőrkapitányság illetékességi területén **1453,2-re növekedett a 2024. évi 1335,6-ról.**

A 2025. évben 84,5% volt az összes rendőri eljárásban regisztrált bűncselekmény nyomozáseredményessége (a 2024. évben 66,3%). Az összes bűncselekmény felderítési eredményessége a 2025. évben 76,7%, míg az előző évben 48,5% volt.

A rendőrkapitányság illetékességi területén a 2025. évben bekövetkezett **személyi sérüléssel közúti balesetek száma** a 2024. évhez viszonyítva **5 esetszámmal** (7,8%-kal) 64-ről 59-re **csökkent**, míg a **könnyű sérülést** eredményező balesetek száma 44 esetről (4,5%-kal) 46-ra emelkedett, a **súlyos sérüléssel** balesetek száma 17-ről (23,5%-kal) 13-ra csökkent, míg **halálos baleset nem következett be** a 2024. évi 3 esettel szemben. A **baleseteket ittasan okozók** száma a 2024. évi 6-ről, a 2025. évben 1-re csökkent, így az ittasan baleseteket okozók részaránya 10,9%-ról 2,1%-ra változott.

I. A közbiztonsági helyzet értékelése

1. A bűnügyi helyzet bemutatása, a közterületi jelenlét mértéke (létszám, óraszám), a közterületek, nyilvános helyek, valamint a kiemelt idegenforgalmi területek biztonsága

1.1. A regisztrált bűncselekmények számának alakulása

Murony településen az összes rendőri eljárásban regisztrált bűncselekmény száma 2025-ben 22, az előző évben 14 volt, ami 8 esetszámmal több, 57,1%-os, jelentős mértékű növekedés a tárgyévvel megelőző évhez képest.

1.2. A közterületen elkövetett regisztrált bűncselekmények számának alakulása

Muronyban a 2024. évben 1 bűncselekményt követte el közterületen, míg a 2025. évben már 12 esetben történt bűncselekmény a település közterületein.

1.3. A regisztrált bűncselekmények 100 000 lakosra vetített aránya, változása (bűnügyi fertőzöttség)

A rendőrkapitányság illetékességi területén elkövetett regisztrált bűncselekmények száma a 2024. évi 436-ról 468-ra emelkedett, így –figyelembe véve a lakónépesség számát– a 100 000 lakosra jutó bűncselekmények száma a 1335,6-ról 1453,2-re nőtt.

1.4. Murony területén regisztrált kiemelten kezelt bűncselekmények számának alakulása

Murony területén a 2025. évben a kiemelten kezelt bűncselekmények száma 13 volt (a 2024. évben 11), amelyből 1 testi sértésnek (a 2024. évben 0), 4 garázdaságnak (a 2024. évben 0), 3 lopásnak, amelyből 1 lakásbetörésnek (a 2024. évben 7 lopás, lakásbetörés 0), 1 rongálásnak (a 2024. évben 0), 4 csalásnak (a 2024. évben 4) minősült.

Kiemelten kezelt bűncselekmények közül emberölés, kiskorú veszélyeztetése, embercsempészás, önbíraskodás, kábítószerrel kapcsolatos terjesztői magatartás, rablás, kifosztás, zsarolás és jármű önkényes elvétele a 2025. évben nem történt.

1.5. A kiemelten kezelt bűncselekmények körén kívüli fontosabb bűncselekmények szöveges értékelése

A rendőrkapitányság illetékességi területén az ittas állapotban és a bódult állapotban elkövetett járművezetés bűncselekmények száma az utóbbi években mérséklődött, de ennek ellenére a közterületen elkövetett bűncselekményeken belül 20% feletti arányt képviselt. A 2024. évben 26 esetben rendeltünk el nyomozást az említett bűncselekmények elkövetése miatt, ami a 2025. évben 42-re emelkedett. A rendőrkapitányság kiemelt figyelmet fordít az ittas járművezetők kiszűrésére, az elrendelt nyomozások lefolytatására, valamint közlekedésbiztonsági akciók keretében fokozza az ittas járművezetők kiszűrését az ittaság okán bekövetkező balesetek megelőzésére.

Az rendőrkapitányság illetékességi területén élők sérelmére a 2024. évben 63 esetben, a 2025. évben pedig 64 esetben követtek el csalást az online térben.

2. A bűnüldöző munka értékelése

2.1. A nyomozáseredményességi mutató alakulása

Az összes rendőri eljárásban regisztrált bűncselekmény nyomozáseredményességi mutatója 2025-ben 84,5% volt, ami 18,2 százalékpontos emelkedést jelent az előző éves 66,3%-hoz képest.

2.2. A közterületen elkövetett, regisztrált bűncselekmények nyomozáseredményességi mutatója

A közterületen elkövetett bűncselekmények nyomozáseredményességi mutatója a 2025. évben 98,4%, ami a 2024. évben 79,7% volt, 18,7 százalékponttal emelkedett.

2.3. A rendőrkapitányság eljárásaiban regisztrált, egyes kiemelten kezelt bűncselekmények nyomozáseredményességi mutatójának alakulása

A 14 kiemelten kezelt bűncselekmény összesített nyomozáseredményességi mutatója 2025-ben 85,2%-on, az előző évben elért 57,9%-os eredményességtől 27,3 százalékponttal magasabb értéken zárt.

A kiemelt bűncselekmények közé tartozó testi sértések nyomozáseredményessége a 2025. évben 100% volt (2024-ben 100%), és a súlyos testi sértések nyomozását is 100%-os eredménnyel zártuk le (2024-ben 100%).

A kiskorú veszélyeztetése, a jármű önkényes elvétele és a rablás bűncselekmények 2024. évi 100%-os nyomozáseredményességét 2025-ben is sikerült megtartani.

A személygépkocsi lopás nyomozáseredményességi mutatója 2025-ben 100% volt, az előző évben nem történt ilyen bűncselekmény.

A lopás bűncselekmény miatt elrendelt nyomozásokat a 2025. évben 78,9%-os eredményességgel fejeztük be (2024-ben 49,3%), ezen belül a lakásbetörések nyomozáseredményessége 95% lett (2024-ben 71,4%).

A 2025. évben regisztrált rongálás bűncselekmények nyomozáseredményessége 91,7% volt, ami 50 százalékponttal lett több, mint a 2024. évi 41,7%.

A csalás bűncselekmények nyomozáseredményessége a 2025. évben 90,7% volt, ami 40,7 százalékponttal több, mint a 2024. évi 50%.

A garázdaság bűncselekmény nyomozáseredményességi mutatója 2025-ben 95,5%, az előző évben 100% volt, ami 4,5 százalékponttal kevesebb, mint az előző év azonos időszakában számított nyomozáseredményességi mutató.

Kifosztás és zsarolás bűncselekmények nem történtek 2025-ben, az előző évben a kifosztást 100%-os eredményességgel nyomoztuk, míg a zsarolás esetében 0% volt a nyomozáseredményességi mutató.

3. A tulajdon elleni szabálysértésekkel kapcsolatos tapasztalatok, adatok

Murony településen a 2024. évi 6 esethez képest a 2025. évben nem indult eljárás tulajdon elleni szabálysértés miatt.

A rendőrkapitányság illetékességi területén tulajdon elleni szabálysértés miatt a 2025. évben 248 esetben indult eljárás (a 2024. évben 209), ami 18,6%-os emelkedést jelent. A tulajdon elleni szabálysértések közül továbbra is a lopás a legjellemzőbb.

A tulajdon elleni szabálysértések felderítési eredményessége a rendőrkapitányság illetékességi területén, az értékelt időszakban 51,1% volt (a 2024. évben 62,9%). A tulajdon elleni szabálysértéseken belül a nem bolti lopások felderítési mutatója a 2024. évben 48,5% volt, a 2025. évben pedig 52,4%. Eredményeink elérésében kiemelt szerepe van a rendőrkapitányság illetékességi területén kiépült térfigyelő kamerarendszer hálózatnak, illetve a rendőri jelenlét preventív hatásának.

A gyorsított bíróság elé állítások többségében (5 eljárás) engedély nélküli vezetés szabálysértés elkövetése miatt indultak, 2 esetben lopással elkövetett tulajdon elleni szabálysértés, 2 esetben távoltartó határozat szabályainak megszegése, valamint 1 esetben rendzavarás szabálysértés adott alapot a specifikus eljárásra.

4. A közlekedésbiztonsági helyzet értékelése

4.1. A közlekedésbiztonsági helyzet, az abban bekövetkezett változások

Murony község bel- és külterületén a 2025. évben 1 könnyű személyi sérüléssel közlekedési baleset történt. A 2024-ben bekövetkezett 5 baleset, 2 súlyos és 3 könnyű sérülést eredményező közúti közlekedési balesetre oszlik meg. Halálos kimenetelű baleset nem volt. Összességében a balesetek száma 80%-kal csökkent.

A rendőrkapitányság a 2025. évben is kiemelt figyelmet fordított a közlekedési balesetek megelőzésére. Ezt a rendelkezésre álló erők és eszközök optimális kihasználásával, fokozott közlekedési ellenőrzések végrehajtásával, hatékony megelőzési tevékenységgel kívántuk elérni.

A rendőrkapitányság illetékességi területén csökkenés tapasztalható az értékelt témakörben. Míg a 2024. évben 64 személyi sérüléssel járó közúti közlekedési baleset történt (halálos 3, súlyos 17, könnyű 44), a 2025. évben 59 személyi sérülést eredményező közúti közlekedési baleset következett be, amelyből 46 könnyű és 13 súlyos sérüléssel járt, halálos kimenetelű

baleset nem történt. A rendőrkapitányság illetékességi területét tekintve a halálos kimenetelű közúti balesetek száma 3-ról 0-ra csökkent, a súlyos sérüléssel járó balesetek számában 23,5%-os csökkenés, míg a könnyű sérüléssel járó balesetek számában 4,5%-os növekedés tapasztalható.

A közúti közlekedési szabályszegés miatti közigazgatási hatósági bírságok megoszlása, a közúti közlekedésről szóló 1988. évi I. törvény 20.§ (1) bekezdés k) pontjában megjelölt jogsértések miatt: a rendőrkapitányságon a 2025. évben 768 eset, a 2024. évben 911 eset volt, míg a 21.§ (1) bekezdés a)-f) pontjaiban megjelölt jogsértések miatt nem kezdeményeztünk eljárást.

4.2. A közlekedésbiztonsági helyzetet leginkább befolyásoló jogsértések visszaszorítása érdekében folytatott tevékenység, a kiemelt intézkedések (a sebességtúllépés, az elsőbbség meg nem adása, az irányváltoztatási szabályok meg nem tartása és a passzív biztonsági eszközök használatának elmulasztása miatti intézkedések, valamint a közúti gépi meghajtású járművet vezetőkkal szembeni pozitív eredményű ittaság ellenőrzések számának) százalékos megoszlása.

A fokozott ellenőrzések feladatprioritásait – az illetékességi területünk baleseti helyzetéhez igazodóan – elsősorban a területünkön hagyományosan magas kerékpáros és személygépkocsi vezetői balesetokozók számának csökkentése, a gyorsajtások visszaszorítása, az elsőbbségi szabályok és a kanyarodási szabályok betartásának javítása, az ittas vezetések visszaszorítása és a passzív biztonsági eszközök használatának fokozása képezte. A közúti ellenőrzések és a baleset-megelőzési tevékenység főbb irányultságainak meghatározásához szükséges elemző-értékelő munka alapján levont következtetéseket, illetőleg a felmerült feladatokat mind a fokozott ellenőrzésekben résztvevők eligazításakor, mind a napi eligazítási anyagokban szerepeltettük.

A balesetek bekövetkezésének frekvenciált időszakaszait és helyszíneit folyamatosan figyelemmel kísértük, amelyekhez lehetőség szerint illesztettük a közterületre vezénylések súlypontjait.

A 2025. évben 18 846 esetben végeztünk alkoholszondás ellenőrzést, ami 9,4%-kal kevesebb, mint a 2024. évi 20 805. Gépi meghajtású jármű vezetőjével szemben 55 esetben zárult pozitív eredménnyel a vizsgálat, ami 41%-kal magasabb, mint a 2024. évben pozitív eredményű 39 eset.

A rendőrkapitányság közterületi állománya a 2025. évben összesen 5004 közlekedési jogsértéssel kapcsolatos intézkedést fogatosított (a 2024. évben 4560), amelyből

- az elsőbbségi szabályok megsértése miatt 44 esetben (0,9%-os részarány), a 2024. évben 57 esetben (1,3%-os részarány);
- a kanyarodási, irányváltoztatási szabályok megsértése miatt 247 esetben (4,9%-os részarány), a 2024. évben 361 esetben (7,9%-os részarány);
- sebesség túllépés miatt a helyszínen 625 esetben (12,5%-os részarány), a 2024. évben 400 esetben (8,8%-os részarány) történt intézkedés.

Megállapítható, hogy a 2024. évhez képest a 2025. évben az összes közlekedési jogsértés miatti intézkedések 9,7%-kal emelkedtek, az elsőbbségi szabályok megsértésénél 22,8%-kal, a kanyarodási, irányváltoztatási szabályok megsértése miatt kezdeményezett intézkedések száma 32,2%-kal csökkent, a sebességtúllépés miatt a helyszínen kezdeményezett intézkedések száma pedig 56,3%-kal emelkedett.

Az elsődleges baleseti okokkal szemben fogatosított, szankcióval együtt járó érdemi intézkedések száma a 2024. évi 817-ről a 2025. évben 909-re változott, amely 11,3%-os növekedést jelent.

A passzív biztonsági eszközök használatának elmulasztása miatt a 2025. évben 646 intézkedést (biztonsági öv miatt 628 esetben, gyermekbiztonsági rendszer használatának elmulasztása miatt 15 esetben, bukósíak hiánya miatt 3 esetben), a 2024. évben pedig 790 intézkedést (biztonsági öv miatt 773 esetben, gyermekbiztonsági rendszer használatának elmulasztása miatt 15 esetben, bukósíak viselésének elmulasztása miatt 2 esetben) foganatosítottunk. A biztonsági öv használatának ellenőrzésével kapcsolatos intézkedések száma 18,8%-kal csökkent a 2024. évhez képest.

2025. évben összesen 3675 közlekedésrendészeti helyszíni bírság került kiszabásra, amelynek 14,8%-át (543 eset) a kerékpárosokkal szemben alkalmaztuk. 2024. évben összesen 3078 közlekedésrendészeti helyszíni bírság került kiszabásra, melynek 12,5%-át (386 eset) a kerékpárosokkal szemben alkalmazták. A kerékpárosokkal szemben kiszabott helyszíni bírságok száma 2025-ben 40,7%-kal emelkedett 2024. évi esetszámhoz képest.

A rendőrkapitányság a közlekedés-biztonsági helyzet javítása érdekében 203 alkalommal végzett fokozott ellenőrzést, melyekre minden esetben részletes végrehajtási tervet készítettünk. A fokozott közúti ellenőrzések végrehajtásába 785 rendőrt vontunk be, amely állomány összesen 1666 intézkedést foganatosított.

5. Az illegális migráció helyzete

A rendőrkapitányság illetékességi területe jelentősebb illegális migrációs hatással nem volt érintve, rendőri intézkedésre –ilyen jellegű jogsértés miatt– az értékelt időszakban 1 esetben került sor külföldiek rendészetével kapcsolatos szabálysértés elkövetése miatt. A rendőrkapitányság illetékességi területén keresztül futó főbb útvonalak (46-os, 47-es, 470-es) beépítésre kerültek a helyi körzetleírásokba, amelyeken a közlekedő gépjárművek ellenőrzése rendszeres. Az ellenőrzések végrehajtása alatt kiemelt figyelmet fordított a bevont állomány a külföldi rendszámú, valamint a megbújásra alkalmas rakterű tehergépjárművek fokozott figyelemmel történő átvizsgálására, amelyek során igyekezett az embercsempészettel összefüggő események felderítésére. A Magyarországon jogszerű tartózkodás ellenőrzésére a vonatkísérő szolgálatok során is kiemelt figyelmet fordítottunk a nemzetközi gyorsvonatok külföldi utasainak ellenőrzésére. Az illegális migráció felfedéséhez szükséges profilok, esettanulmányok, oktatási segédletek az állomány képzése során feldolgozásra kerültek, amelyek folyamatos letöltése, mentése a helyi, belső számítógépes hálózaton kialakított SCHENGEN anyagok mappába történik. Az érkeztetett szakmai anyagok a NOVA Chat-alkalmazásban a rendőrkapitányság állományának kialakított belső, zárt csoportba is megosztásra kerülnek, amely feladat végrehajtása folyamatos. A járőrök és a körzeti megbízottak visszatérően végzik a mezőberényi és a muronyi vasútállomások, valamint az illegális migrációval leginkább érintett egyéb területek visszatérő ellenőrzését.

6. A határrendészeti tevékenység helyzete

A rendőrkapitányság mélyeségi ellenőrzéseket a napi közterületi szolgálatok feladatrendszeréhez kapcsolva, valamint fokozott ellenőrzések (magyar - román közös ellenőrzések) keretében végzett. A napi szolgálat ellátások, valamint a fokozott ellenőrzések során illegális migrációval kapcsolatos esemény 3 esetben történt, amely során helyszíni bírság került kiszabásra külföldiek rendészetével kapcsolatos szabálysértés elkövetése miatt. Az „ideiglenes útlevelezési csoport” elnevezésű feladatok végrehajtásában a közrendvédelmi állomány 27 alkalommal, összesen 1308 órát teljesített.

II. A rendőrkapitányság által a közbiztonság érdekében tett intézkedések és azzal kapcsolatos feladatok

1. A közterületi jelenlét mértéke, a közterületek, nyilvános helyek, valamint a kiemelt idegenforgalmi területek biztonsága (Létszám, óraszám, közrendvédelmi állomány/lakosság aránya)

Murony községben a folyamatos közterületi rendőri jelenlét biztosított. Jelentős hangsúlyt fektettünk az időskorúakat érintő jogsértések csökkentésére, valamint a tanyák, külterületi zártkertek biztonságának növelésére is. A tanyák és külterületi kertek ellenőrzéséhez nagy segítséget kaptunk a helyi polgárőrségtől, mezőőröktől.

A lakosság számára is jól érzékelhető gyalogos szolgálatokkal kombinált közterületi jelenlét maradéktalan biztosításán túl, kiemelt figyelmet fordítottunk az illetékességi területünkön egyéb rendészeti feladatot ellátó személyekkel teljesített, közös szolgálatellátások biztosítására is.

A rendőrkapitányság tekintetében a szolgálatra vezényelt állomány közterületen töltött szolgálati óráinak száma a 2025. évben 41 626 volt, a közterületen szolgálatot ellátók létszáma pedig 6095 fő volt, a közterületi órák vonatkozásában 35,2%-os növekedést jelent a 2024. évhez képest (4466 fő / 30 782 óra).

	Terület nagyság (km ²)	Lakosság lélekszáma	1 (km ²) jutó lakosság száma	járőr/KMB. állománytábla szerint/meglévő fő	1 rendőrré jutó lakosság száma
Békési Rk.	525,22	32 769	62,4	44/43	762

2. A közrendvédelmi szolgálatteljesítés gyakorlata

A rendőrkapitányság munkatársai a szolgálatok ellátása során a 2025. évben szándékos bűncselekmény elkövetésén való tettenérés miatt 96 esetben alkalmaztak elfogást. A bűncselekmény elkövetésének gyanúja miatt foganatosított előállítások száma 98 volt.

Saját kezdeményezésre, vagy a lakosság bejelentése alapján a személyek élete és testi épsége megóvása céljából a 2025. évben 165 esetben történt biztonsági intézkedés alkalmazása. Szükség esetén a sérült, magatehetetlen, ittas vagy bódult állapotban lévő személyt egészségügyi intézetbe szállítottuk.

A 2025. évben a rendőrkapitányságon végrehajtott elővezetések száma 341 volt. A személyi szabadságot korlátozó rendőri intézkedések minden esetben megfeleltek a jog- és szakszerűség alapvető kritériumainak.

A 2025. évben 124 fővel szemben büntető feljelentést, 515 fővel szemben szabálysértési feljelentést, 3769 fővel szemben helyszíni bírságot alkalmaztunk.

A közúti közlekedési ellenőrzések során 2025. évben a járművezetőkkel szemben alkalmazott alkoholszondás ellenőrzések 55 alkalommal hoztak pozitív eredményt.

3. A rendezvénybiztosítások

Rendezvénybiztosítási feladataink száma növekedett 2025. évben. A rendőrkapitányságra a tavalyi évben 3 esetben (a 2024. évben 2 esetben) jelentettek be a gyülekezési jogról szóló 2018. évi LV. törvény hatálya alá tartozó rendezvényt, amelyekből 2 Békésen, illetve 1 Mezőberényben került megrendezésre.

A 2025. évben egyéb rendezvényt 49 esetben (a 2024. évben 33 esetben) biztosítottunk.

A felügyeleti szolgálatellátást meghaladó biztosítási igényű rendezvények esetében részletes biztosítási terveket készítettünk, a csapatszolgálati szabályzat előírásainak figyelembevételével. Az ilyen szintet el nem érő rendezvények esetében felügyeleti szolgálatot biztosítottunk.

Rendőri beavatkozásra egyetlen esetben sem került sor, a rendezvényeken jogsértést nem tapasztaltunk.

4. Az esetlegesen bekövetkezett katasztrófa-, illetve veszélyhelyzettel kapcsolatban végrehajtott rendőri feladatok (különösen a települések védelme érdekében tett rendőri intézkedések).

Illetékességi területünkön katasztrófa nem következett be, így ennek kezeléséhez szükséges feladatok végrehajtására sem volt szükség.

5. A körzeti megbízotti státuszok feltöltöttsége és tevékenységük értékelése

A települések közrendjének és közbiztonságának szempontjából kiemelt fontosságú, hogy minden településnek legyen körzeti megbízottja. A rendőrkapitányság Murony község vonatkozásában 1 fő körzeti megbízotti státusszal rendelkezik, amely betöltött.

A körzeti megbízott közterületi tevékenysége, intézkedési aktivitása, a helyi lakossággal való kapcsolattartása összességében jó színvonalúnak minősíthető.

6. Az igazgatásrendészeti tevékenység, szabályértési eljárások, engedélyügyi tevékenység

Az igazgatásrendészeti szolgálati ág tevékenységében a legmeghatározóbb ügytípusok közé a szabálysértési eljárások tartoznak. A 2024. évi 509 szabálysértési eljáráshoz képest a 2025. évben 585 eljárás indult hatóságunknál.

A rendőrkapitányságon a 2025. évben a szabálysértési eljárások 14,2%-át a közúti közlekedési baleset okozása miatt indult eljárások – összesen 83 eset – képezték. A 2024. évben 87 szabálysértési eljárás indult közúti közlekedési baleset okozása miatt, amely a feljelentések 17,1%-a volt.

A feljelentésekben szereplő szabálysértéseket tekintve 438 esetben közlekedési szabálysértés miatt indult eljárás, egyéb, nem közlekedési szabálysértés miatt 168 esetben. A 2024. évben közlekedési szabálysértés miatt 431, nem közlekedési szabálysértés miatt 107 esetben folytattunk eljárást.

A közlekedési szabálysértéseken belül, a közlekedés biztonságára fokozott veszélyt jelentő kiemelt közlekedési szabálysértések (102 szabálysértés) aránya 23,3%, a 2024. évhez képest 1 százalékponttal csökkent (a 2024. évben: 24,3%, 110 szabálysértés).

Illetékességi területünkön 356 fő vadászati, sportlövészeti, munkavégzési célú fegyvertartási engedéllyel rendelkező természetes személyt tartottunk nyilván a 2025. év végén (a 2024. évben 357 fő).

A személy- és vagyonvédelmi, magánnyomozói tevékenységi (működési) engedélyek és igazolványok számának alakulását vizsgálva a 2024. évben 207 fő, míg a 2025. évben 233 fő igazolvánnyal rendelkező személyt, illetve a 2024. évben 8, míg a 2025. évben 10 működési engedéllyel rendelkező vállalkozást tartottunk nyilván.

Pirotechnikai termékek árusításával területünkön vállalkozás nem foglalkozott, az értékelt időszakban pirotechnikai termékek felhasználásával kapcsolatos bejelentés 1 esetben érkezett hozzánk.

Megkülönböztető és figyelmeztető jelzés felszerelésének, használatának engedélyezése a 2024. évben nem volt, a 2025. évben 2 eljárás lefolytatására került sor.

7. Bűn- és baleset-megelőzés

7.1. A bűnmegelőzési tevékenység helyzete, folyamatban lévő programjai

A 2025. évben is együttműködtünk az illetékes hatóságokkal, részt vettünk a gyermek- és ifjúságvédelem területén jelentkező feladatok végrehajtásában. Az országosan, illetve a Békés Vármegyei Rendőr-főkapitányság (a továbbiakban: Békés VMRFK) által meghirdetett programok céljainak elérése érdekében szoros kapcsolatot tartottunk fenn a bűnmegelőzési feladatokban közreműködő szervezetekkel és a polgárőrséggel.

Kiemelt figyelmet fordítottunk az áldozattá válás megelőzésére, a drogok és kábítószeres élettani hatásainak következményeire történő felhívásra, illetve az internet használatának veszélyeire.

7.1.1. Család- és gyermekvédelmi tevékenység, valamint a hozzátartozók közötti erőszak helyzetének bemutatása

A gyermekek testi épségét, egészségét veszélyeztető körülmény észlelése esetén jelzést tettünk a gyermekvédelmi hatóságok felé. A 2025. évben kapcsolati erőszak körébe tartozó jogsértések miatt 571 alkalommal értesítettük a családsegítő szolgálatokat. Ideiglenes megelőző távoltartást 12 esetben rendeltünk el, illetve 2 alkalommal sértették meg a már elrendelt távoltartásban foglalt szabályokat.

A Békés Vármegyei Kormányhivatal Békési Járási Hivatal, Hatósági és Gyámügyi Osztálya 16 esetben tett feljelentést kiskorú veszélyeztetése miatt.

A 18. életévét be nem töltött személyekre kiterjedő, illetékességi területünk szórakozóhelyein végrehajtott fokozott ellenőrzések kapcsán, 2025. évben összesen 8 ellenőrzést végeztünk szórakozóhelyeken. A specifikus fokozott ellenőrzésekbe a saját állományunkból 49 főt, míg a Békés VMRFK KTA állományából 16 főt vontunk be (Társhatósági és egyéb közreműködők: 6 fő polgárőr, 2 fő NAV, 2 fő kormányhivatal, illetve munkabiztonsági - munkaügyi felügyelet, 1 fő gyámhatóság).

7.1.2. Gyermek- és ifjúságvédelmi tevékenység értékelése, ezen belül a Rendőrség iskolai prevenció programjai

A DADA programon túl a gyermek- és fiatalkorú bűnözés megelőzése, illetve csökkentése érdekében folyamatosan együttműködtünk az önkormányzatokkal, a gyámhivatallal, a családsegítő szolgálatokkal és a hivatásos pártfogókkal, valamint különböző programokon, tanácskozásokon vettünk részt. Gyermektáborok programjaiban összesen 19 alkalommal nyújtottunk segítséget, melynek során közreműködtünk előadások megtartásában, ahol összesen 536 fő gyermek és fiatalkorú vett részt.

7.1.3. Az áldozatvédelem területén végzett rendőri tevékenység bemutatása

Az áldozatok büntetőeljárásai, személyiségi és adatvédelmi jogainak érvényesítésére továbbra is kiemelt figyelmet fordítunk. A Békés VMRFK Bűnmegelőzési Osztály koordinálásával nagyobb hangsúlyt fektettünk a különleges bánásmódot igénylő sértettekre, a státuszvizsgálat minden büntetőeljárásban megtörténik. Az áldozatvédelmi referens folyamatosan figyelte és rendszerezte az illetékességi területünkön előforduló jellemző áldozati magatartásokat, a bűncselekmények elkövetésének létrejöttét elősegítő okokat, körülményeket.

7.1.4. A megelőző vagyonvédelemben végzett tevékenység

A települések biztonságának fokozása érdekében, a megelőző vagyonvédelem területén, továbbra is figyelmet fordítottunk a településektől távol, a külvilágtól elzárt tanyavilágban élő idős, magányos emberek élet- és vagyonbiztonságának javítására létrehozott ún. „Tanya-program” végrehajtására, a megelőző, felvilágosító munkára. A körzeti megbízottak bevonásával személyes tanácsadást is nyújtottunk.

7.1.5. A kábítószer prevenció helyzete

A kábítószer prevenció tevékenységeink közé tartozik a DADA program, melyet előadóink 4 iskolában, 14 osztályban 12 alkalommal, összesen 216 gyermeket érintően végeztek, az év folyamán összesen 126 órában 1944 főnek. Az iskolák véleménye pozitív volt az előadásokról. A tananyagról és az oktatói teljesítményekről a pedagógusi visszajelzések kedvezőek voltak és eredményesnek tartják a programot. Külön előadásokat is tartottunk a témakörben, összesen 26 alkalommal 956 fő részvételével. ELLEN-SZER programmal kapcsolatos feladatokat illetékességi területünkön nem végzünk.

„A szülők és a családok a Rendőrség kiemelt partnerei a kábítószer-bűnözés megelőzésében” elnevezésű bűnmegelőzési programban meghatározottaknak megfelelően, havonta két alkalommal került sor telefonos ügyelet biztosítására, egyéb megkeresést nem kaptunk.

7.1.6. Kiberbiztonság bemutatása

A Békés VMRFK Bűnmegelőzési Osztály koordinálásával végeztük ezirányú feladatainkat. Az iskolákban, illetve nyugdíjasok és fogyatékkal élők klubjaiban hívtuk fel a figyelmet az internet veszélyeire, illetve e témakört érintettük a közlekedési, valamint a bűnmegelőzési jellegű előadásokon is. A KiberPajzs programmal kapcsolatban a rendőrkapitányság előadói az év folyamán összesen 71 előadást tartottak 4715 fő részvételével.

7.1.7. Állatvédelmi tevékenység bemutatása

A rendőrség állatvédelmi programjának végrehajtásáról szóló feladattervben foglaltaknak megfelelően, 2025. évben a témában tájékoztató előadásokat tartottunk óvodákban, általános iskolákban, valamint középiskolákban. Az összesen 15 előadásunkon 980 fő vett részt. Kihelyeztük az e célra készült állatvédelmi plakátokat is az intézményekben.

7.2. Az iskolaőri tevékenység bemutatása

A rendőrkapitányság illetékességi területén négy oktatási intézményben teljesít szolgálatot iskolaőr. A békési Dr. Hepp Ferenc Általános Iskola és a Dr. Ilyés Sándor Óvoda, Általános Iskola, Szakiskola, Készségfejlesztő Iskola, Kollégium és Egységes Gyógypedagógiai Módszertani Intézmény mellett 2025-ban további két iskolában a Szegedi Kis István Református Gimnázium, Technikum, Általános Iskola, Óvoda és Kollégium Szánthó Albert utcai objektumában és a Mezőberényi Általános Iskola, Alapfokú Művészeti Iskola és Kollégiumban is szolgálatba állt 1-1-iskolaőr.

Az iskolaőri tevékenységgel kapcsolatos feladatok helyi szintű koordinálását a bűnügyi osztályon a vizsgálati alosztályvezető, mint helyi koordinátor végzi, helyettesítője a nyomozó alosztályvezető. A helyi koordinátor az iskolaőrség tevékenységéről szóló ORFK utasításban meghatározottak szerint irányítja, tervezi, szervezi és ellenőrzi az iskolaőr tevékenységét.

Az iskolaőrök tevékenységét értékelve, a pedagógusok és intézményvezetők visszajelzéseit is figyelembe véve, megállapítható, hogy az iskolaőrök szakmai feladataikat ismerik, az oktatási

intézmény közösségébe történő beilleszkedésünk problémamentes volt. A pedagógusok az iskolaőrök jelenlétét igénylik.

7.3. A baleset-megelőzési tevékenység, a baleset-megelőzési bizottság tevékenységének és programjainak bemutatása

A 2025. évi fokozott közúti ellenőrzések alkalmával a balesetek megelőzését szolgáló szóróanyagokat (pl.: küllőprizmák, láthatósági mellények, fényvisszaverő matricák, karszalagok, egyéb láthatóságot fokozó kiegészítők stb.) adtunk át az ellenőrzés alá vont járművezetők részére.

2025. március 18-án megrendezésre került a Kerékpáros Iskola Kupa is, amelynek vármegyei fordulóján a Köröstarcsai Arany Gusztáv Általános Iskola csapata III. helyen végzett. A „Ki a mester két keréken” elnevezésű verseny vármegyei fordulóján I. helyezett lett a Köröstarcsai Arany Gusztáv Általános Iskola csapata.

A szervezésben és a pályaépítésben vette ki a részét előadónk a Békés Vármegyei Baleset-megelőzési Bizottság által Békéscsabán 2025. június 14-én megrendezett „Közlekedik a Család” közlekedésbiztonsági vetélkedőn. A rendőrkapitányság nem indított csapatot.

2025. április 12-én megrendezésre került a „XX. Polgárőr Közlekedésbiztonsági Verseny” vármegyei döntője Mezőberényben. A Békési Polgárőr Egyesület csapata nem ért el dobogós helyezést.

Az ittas járművezetések visszaszorítása érdekében, 2025. március 15-én Mezőberényben, a Piac-csarnokban, továbbá 2025. március 18-án Békésen, a Piac téren próbálhatták ki az érdeklődők a „részeg szemüveget” ügyességi feladatok kipróbálása közben. Az ittasság szimulálása kapcsán megismerhették a megnövekedett reakcióidő közlekedésbiztonságra gyakorolt negatív hatását. A rendezvényeken összesen 47 fő vett részt.

Gyermeknap rendezvényeken, családi napokon, falunapokon, városi rendezvényeken vettünk részt az év folyamán, ahová közlekedésbiztonsági játékokat, a részegszemüveget, tesztlapokat, kifestőket, propaganda anyagokat vittünk. Ismeretterjesztő előadásokat tartottunk összesen 81 alkalommal, 3683 fő tanuló és felnőtt részvételével.

A „Tanyaprogram” keretein belül a külterületen élő időskorú személyek részére felvilágosítást tartottunk a gyalogos és a kerékpáros közlekedéssel kapcsolatban is, valamint az áldozattá válás megelőzésének lehetőségeiről, összesen 7 alkalommal.

A nyár folyamán napközis táborokban tartottunk propaganda, illetve ismeretterjesztő előadásokat, KRESZ elméleti vetélkedőket 19 alkalommal, 536 fő általános iskolás tanuló részvételével.

Az Erzsébet Liget és a Rendezvénytér területén 2025. augusztus 23-án részt vettünk a XXVII. Madzagfalvi Napok városi rendezvényén, ahol gyalogos, kerékpáros és vízi közlekedési szabályok ismertetésére került sor, valamint kipróbálhatták a részeg szemüveget, a KRESZ-Szerencsekereket a résztvevők. KRESZ tesztlapok kitöltésére is lehetőség volt, ahol a legügyesebbek ajándékot kaptak.

A Köröstarcsai Arany Gusztáv Általános Iskola alsó tagozata részt vesz a „KEVE” programban. Miklós Gábor tanár úr az iskola rendőrel közösen gondoskodtak arról, hogy a tanulóknak az elemi jártasság kialakuljon a gyalogos és kerékpáros közlekedés szabályairól.

Az oktatási intézményekkel még a 2025/2026-es tanév megkezdése előtt felvettük a kapcsolatot és közösen értékeltük az elmúlt év tapasztalatait, valamint az iskolarendőrök

tevékenységét. Az iskolák visszajelzései a programmal kapcsolatosan kedvezőek, kollégáink tevékenységével meg voltak elégedve.

Fokozott rendőri és polgárőri jelenléttel biztosítottuk az iskolák gyalogátkelő helyeit és azok környékét is, a „Zebra-Zsaru” program keretében. A demonstratív jelenléttel sikerült megelőzni, hogy az iskolák környékén az ellenőrzés időpontjaiban sérüléssel közlekedési baleset történjen. Az első osztályos diákok körében az iskolarendőrök tájékoztatást tartottak a korosztályt érintő közlekedési veszélyekről és a helyes közlekedési magatartásról.

A vármegyei és városi baleset-megelőzési bizottság által szervezett, iskolákat érintő pályázatokat, felmenő rendszerű versenyeket, propaganda akciókat, kampányokat (tanév kezdeti feladatok, őszi-téli és nyári kampányterv), egyéb programokat az iskolarendőrök folyamatosan népszerűsítették, segítették, valamint a programok szervezésében is részt vettek.

A nem önálló rendezvényeken való aktív részvételükkel (pl.: óvodákban, általános iskolákban, városi rendezvényeken), különböző bemutatókkal, versenyekkel és szórólapok terjesztésével járultak hozzá a helyes és biztonságos közlekedés fontosságát érintő figyelem felhíváshoz, a tudatossághoz.

A baleset-megelőzési tevékenységgel összefüggésben folyamatosan kapcsolatot tartottunk a helyi médiával. Munkatársaik nagyban segítették programjaink népszerűsítését, illetve kérésünkre tájékoztatóinkat, ajánlásainkat lehetőség szerint eljuttatták az állampolgárokhoz. Folyamatosan közlekedés-biztonsági spot-ok kerültek bejátszásra és pergőképűjság keretében is tájékoztatták a lakosságot az aktualitásokról. A Békés - Mátix internetes weboldalon, Mezőberény és Köröstarcsa önkormányzatainak honlapjain közzétettük a baleset-megelőzéssel kapcsolatos felhívásokat. A fentiek mellett terjesztettük és továbbítottuk a sajtó, illetve a média képviselőinek különböző reklámanyagokat a szélesebb körű tájékoztatás érdekében.

7.4. „Az iskola rendőre” program

Az „**Iskola Rendőre**” program is folytatódott 2025. évben. A programban 10 iskola vett részt, melynek során az iskolarendőrök rendszeresen jártak az oktatási intézményekbe közlekedésbiztonsági előadásokat tartani a diákok számára, valamint szülői értekezleteken is részt vettek. Személyi változások is történtek, 3 új iskolarendőr került kiválasztásra.

A 2025-ös évben 108 előadást tartottunk 2844 fő alsó és felső tagozatos diáknak, valamint középiskolás tanulóknak, kiemelten a következő témakörökben:

- gyalogosokra és kerékpárosokra vonatkozó legfontosabb KRESZ szabályok, elsőbbséget szabályozó és más egyéb KRESZ táblák,
- téli közlekedés veszélyei, változó időjárási tényezők hatása a közlekedés résztvevőire,
- irányjelzés szabályai, elsőbbségadás az útkereszteződésben, jobbkéz-szabály, kanyarodási szabály,
- a kerékpár kötelező tartozékai és más hasznos felszerelése, ruházat, láthatósági mellény fontossága,
- a nyár veszélyei, szabad vizekben való fürdőzés szabályai és veszélyei, vízi közlekedés szabályai és a jégen tartózkodás veszélyei,
- rendőrautó bemutatása nyílt napon, megkülönböztető jelzést használó gépjármű bevonásával.

„Az iskola rendőre” programban Murony község nem érintett

8. Együttműködés

8.1. Murony Község Önkormányzatával folytatott együttműködés

Murony Község Önkormányzatával fenntartott együttműködésünk kiemelten jónak tekinthető. A 2025. évben 7 alkalommal – többek között vármegyei rendőrfőkapitány úr kezdeményezése alapján 2025. november 27-én – Járási Közbiztonsági Egyeztető Fórumot tartottunk, amelyen a térséget érintő, a közrenddel, a közlekedésbiztonsággal és a kábítószer bűnözés megelőzésével kapcsolatos kérdéseket vitattuk meg.

Az egyeztetés tapasztalatait hasznosítottuk, a szükséges intézkedéseket megtettük. Ez a fórum lehetőséget biztosít az állampolgárokkal, az önkormányzatokkal, a járási hivatalokkal, az egyházi- és civil szervezetekkel, oktatási intézményekkel, valamint a társzervekkel való együttműködés elmélyítésére.

8.2. A helyi védelmi bizottsággal folytatott együttműködés értékelése.

Együttműködésünk az illetékességi területünkön létrehozott védelmi bizottsággal jónak tekinthető. Az évente két alkalommal megtartott, összehangolt értekezleteken részt vettünk, évközben kapcsolattartás telefonon keresztül folyamatos volt.

8.3. A területileg illetékes bírósággal és ügyészséggel folytatott együttműködés helyzete

Együttműködésünk az ügyészségekkel, valamint a bíróságokkal jónak mondható, kiemelten - megszűnéséig - a Békési Járási Ügyészséggel, valamint a törvényességi felügyeletet átvevő Békéscsabai Járási Ügyészséggel. Az egységes eljárásrend kialakítása és a közvetlen együttműködés biztosítása tükröződik az elért eredményekben is.

A 2025. évben több alkalommal konzultáltunk az ügyészséggel a büntetőeljárásokhoz adott ügyészi utasításokkal kapcsolatban, valamint a bírósággal a szabálysértési eljárások lefolytatásához.

8.4. Az oktatási intézményekkel, egyházakkal, civil szervezetekkel folytatott együttműködés

Feladataink ellátása során kiemelt figyelmet fordítottunk Békés város területén található civil szervezetekkel való együttműködésre, valamint a folyamatos kapcsolattartásra Apáti Gyula r. főtörzszászlós, körzeti megbízott úr képviselete mellett.

Munkánkat a 2025. évben is jelentősen segítették a kapcsolattartás során beszerzett információk, és kérésük alapján minden segítséget megadtunk tevékenységükkel kapcsolatban.

8.5. A polgárőr egyesületekkel történő együttműködés értékelése

A rendőrkapitányság kitűnő kapcsolatot ápol az illetékességi területéhez tartozó 7 település, 8 polgárőr egyesületével.

A polgárőrökkel közös szolgálatellátást elsősorban fokozott ellenőrzéseknél, rendezvény-biztosítási és felügyeleti feladatoknál, illetve közbiztonsági és bűnügyi szempontból frekvenciát időszakokban láttunk el.

Az értékelt időszakban a közös közterületi szolgálatellátás a következők szerint alakult Muronyban: 6 alkalommal, 8 fő polgárőr, 30 órát teljesített rendőrökkel, míg a polgárőr szervezet önállóan 97 alkalommal, 190 fő polgárőr bevonásával, 1560 órát teljesítettek.

8.6 Az egyes rendészeti feladatokat ellátó szervezetekkel, személyekkel történő együttműködés

2025. évben 42 alkalommal, 42 fő közterület-felügyelő bevonásával összesen 105 óra időtartamban, valamint 2 alkalommal 3 fő mezőőr bevonásával összesen 3 óra időtartamban, valamint 4 alkalommal 6 fő hivatásos vadász bevonásával összesen 4 óra időtartamban láttunk el közös szolgálatot, melyek során intézkedésre okot adó körülmény nem merült fel.

III. Összegzés, kitűzött feladatok a következő időszakra

A 2025. évi feladataink végrehajtását értékelve, az eredményeinket mutató adatok és a visszajelzések alapján kijelenthető, feladatainkat eredményesen hajtottuk végre.

A 2025. évre a helyi sajátosságokat, az elért eredményeket figyelembe véve az alábbiak szerint határozhatók meg a rendőrszakmai céljaink, feladataink a 2026. évre:

1. A Rendőrség erőforrásainak optimális felhasználásával a kiegyensúlyozott közrend és közlekedésbiztonság fenntartása, a közbiztonsági, a közlekedési és a bűnügyi helyzet változásaira rugalmasan reagáló, a jogszerűség és a szakszerűség követelményének betartásával végrehajtott intézkedésekkel és eredményes eljárásokkal a lakosság biztonságérzetét leginkább befolyásoló bűncselekmények, szabálysértések és baleseti okok előfordulásának csökkentése.
2. A 2026. évi országgyűlési képviselő-választással, valamint a Magyarországon megrendezésre kerülő nemzetközi és hazai vonatkozású kulturális, sport és egyéb rendezvényekkel összefüggő rendőrségi feladatok jog- és szakszerű végrehajtása, az azokhoz szükséges szervezeti, személyi, képzési és logisztikai feltételek biztosítása.
3. A büntetőeljárások törvényes, szakszerű, időszerű és hatékony lefolytatása, a bűnügyi felderítői munka eredményességének növelése; különös tekintettel a kiemelt társadalmi veszélyességű, valamint a bünszervezetekkel és a kiberbűnözéssel kapcsolatba hozható bűncselekményekre. A kábítószerrel kapcsolatos bűncselekmények visszaszorítása, a terjesztői hálózatok felszámolása, a fokozottan érintett települések meghatározása és a szükséges intézkedések végrehajtása. A gyermekek védelmének erősítése, a gyermekbántalmazási és kizsákmányolási ügyek gyors reagálása, áldozatközpontú kezelése. A bűncselekményből származó vagyoni előnyök eredményes felkutatása, valamint visszaszerzési arányuk növelése.
4. Az illegális migráció, illetve az államhatár rendjét érintő egyéb jogellenes cselekmények elleni fellépés érdekében a mélyszégi ellenőrzési és az idegenrendészeti feladatok következetes végrehajtása. Az illegális migrációval és az emberkereskedelemmel kapcsolatos információk felderítése, az elkövetők és a bünszervezetek azonosítása, az általuk elkövetett bűncselekmények megszakítása, megelőzése.

Kiemelt feladatunk a tavalyi évben elért eredményeink megtartása, megszilárdítása, lehetőség szerint javítása, a célkitűzéseknek megfelelő működés biztosítása.

Tisztelt Képviselő testület, Tisztelt Polgármester Úr!

A tavalyi évben is számíthattunk az önkormányzat együttműködésére, véleményére, észrevételeire, javaslataira, támogatására.

Közösen javítottuk, erősítettük a település –lakosság igényeihez is igazodó– közrendjét, közbiztonságát, a köznyugalom megóvását, amihez a jövőben is kérem az Önök segítő közreműködését.

Kérem beszámolóom elfogadását!

Békés, időbélyegző szerint

Tisztelettel:

**Kolysza Zoltán r. ezredes
kapitányságvezető**

Melléklet: *Murony 2025. évi beszámoló melléklet - Bűnügyi adatok*
Murony 2025. évi beszámoló melléklet -Rendészeti adatok - Békési Rk.

ZÁRADÉK

A dokumentum elektronikus aláírással hitelesített
04020/2316-40/2025.ált.

Összes rendőri eljárásban regisztrált bűncselekmények a 2010. év és a 2021-2025. évi ENyÜBS adatok alapján

Műrony

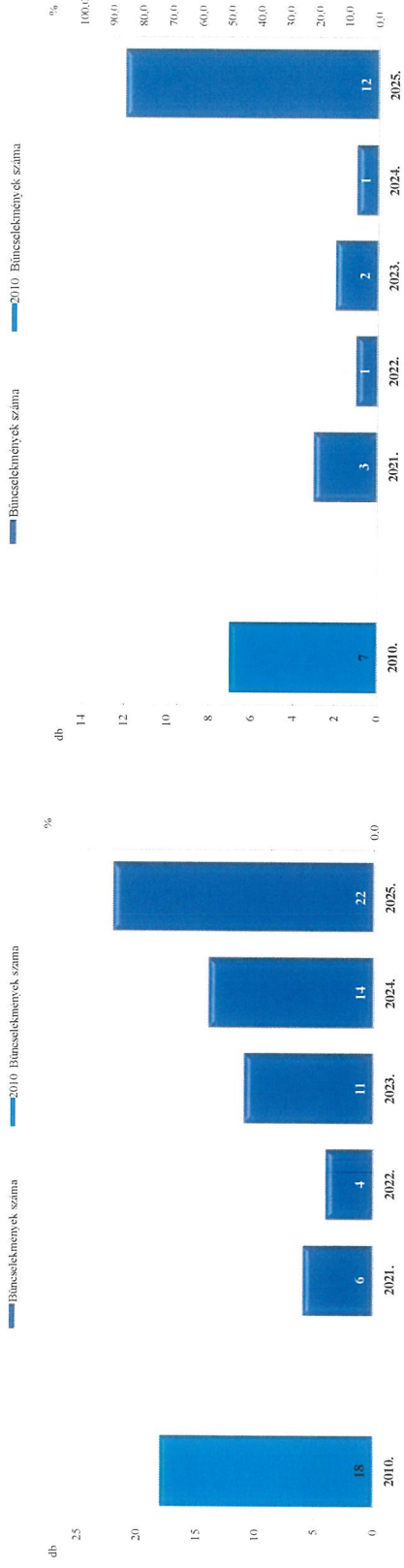

Rendőri eljárásban regisztrált testi sértés bűncselekmények a 2010. év és a 2021-2025. évi ENyÜBS adatok alapján

Műrony

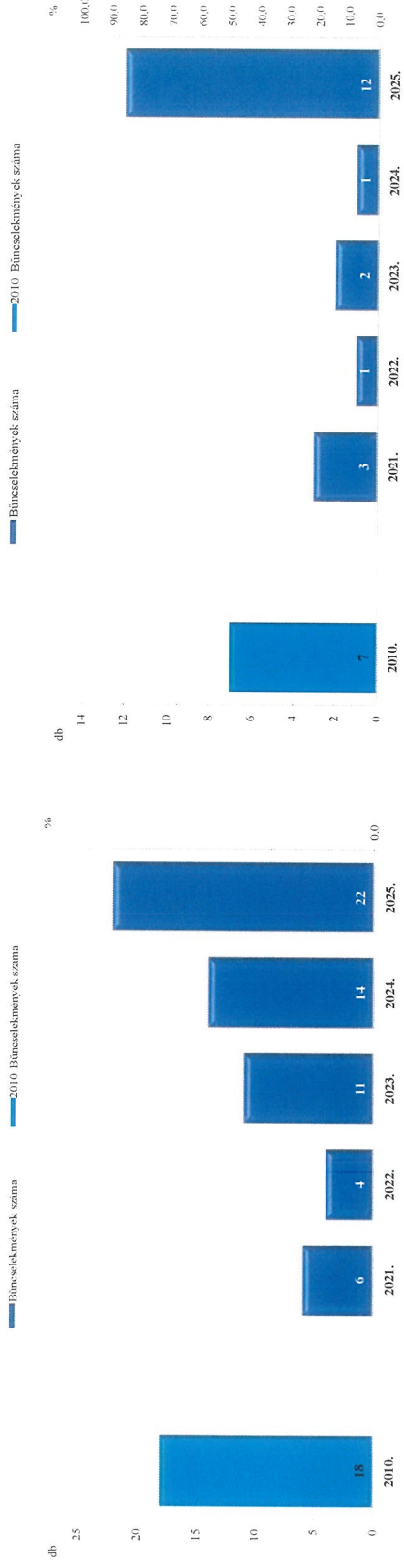

Rendőri eljárásban regisztrált tetstí sértés bűncselekmények a 2010. év és a 2021-2025. évi ENyÜBS adatok alapján

Műrony

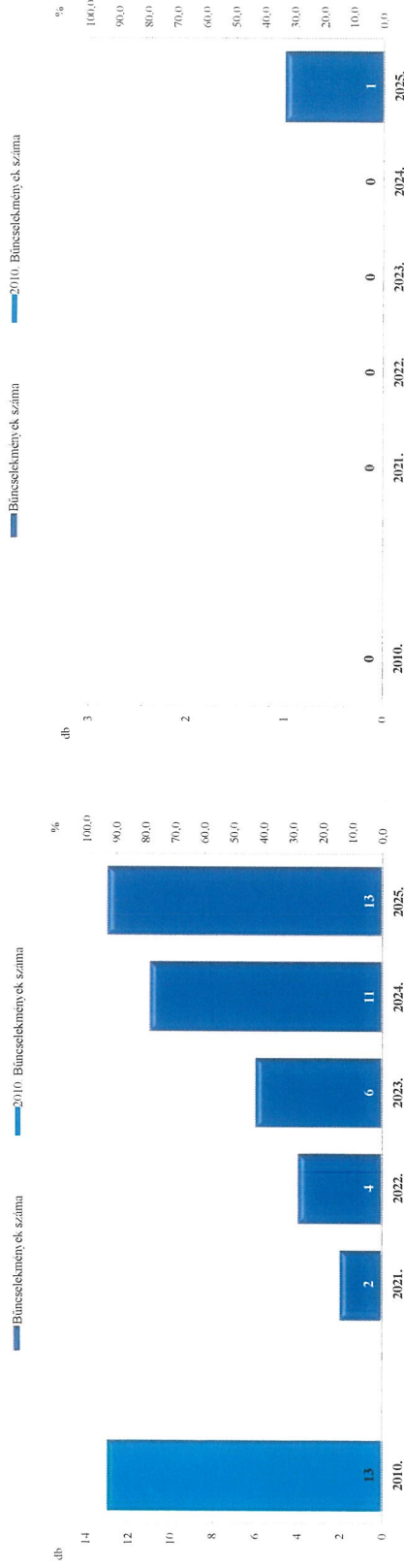

Rendőri eljárásban regisztrált tetstí sértés bűncselekmények a 2010. év és a 2021-2025. évi ENyÜBS adatok alapján

Műrony

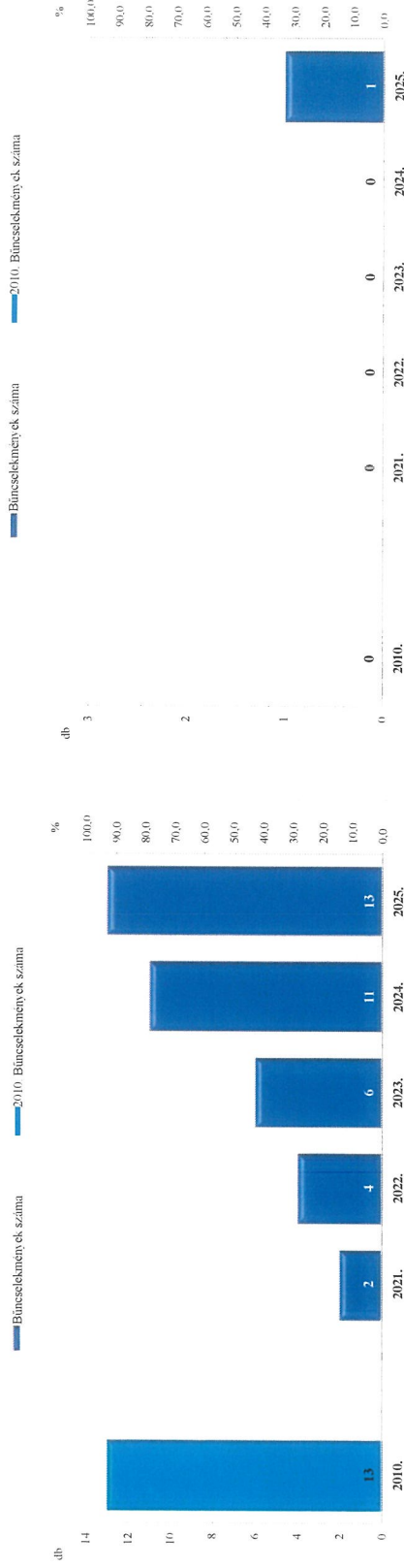

Rendőri eljárásban regisztrált garázdszálló bűncselekmények a 2010. év és a 2021-2025. évi ENY/ÜBS adatok alapján
Műrony

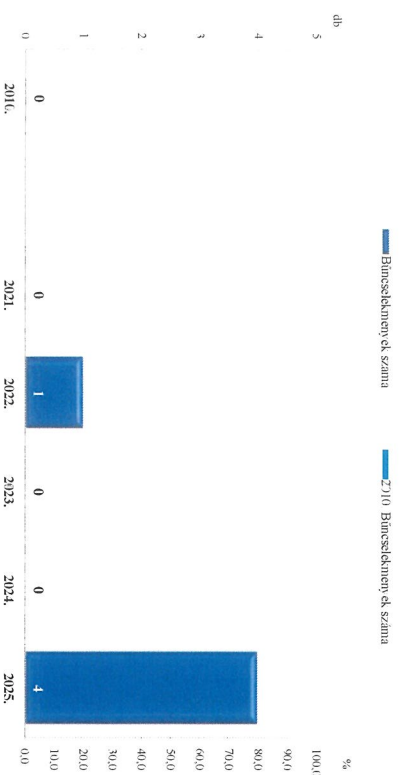

Rendőri eljárásban regisztrált lopás bűncselekményei a 2010. év és a 2021-2025. évi ENY/ÜBS adatok alapján
Műrony

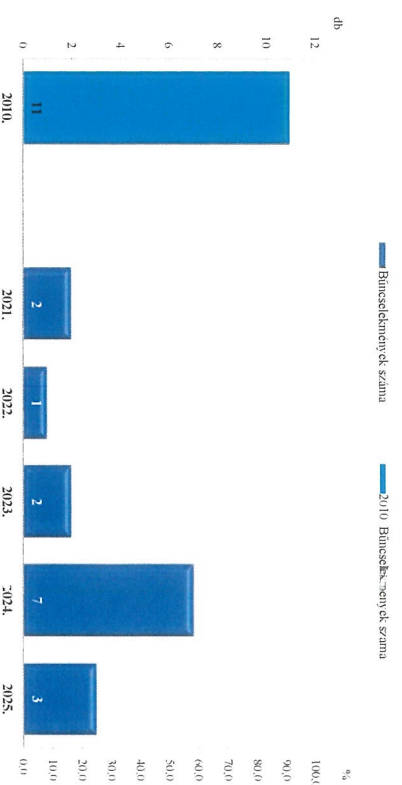

Rendőri eljárásban regisztrált lakásbetörés bűncselekmények a 2010. év és a 2021-2025. évi ENY/ÜBS adatok alapján
Műrony

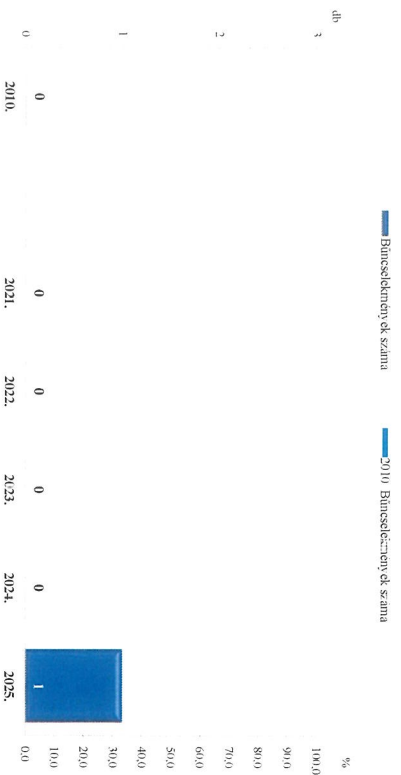

Rendőri eljárásban regisztrált rongálás bűncselekmények a 2010. év és a 2021-2025. évi ENY/ÜBS adatok alapján
HAMIS

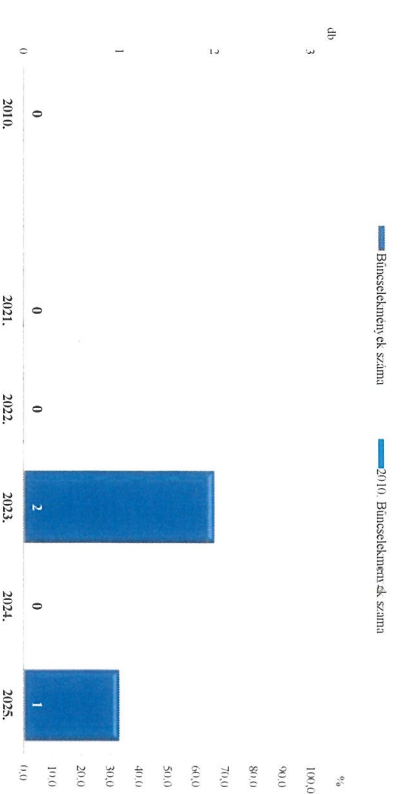

Rendőri eljárásban regisztrált jármű-ánkéntes elvétel, bűnselekmények a 2010. év és a 2021-2025. évi ENyÜBS adatok alapján
Muroony

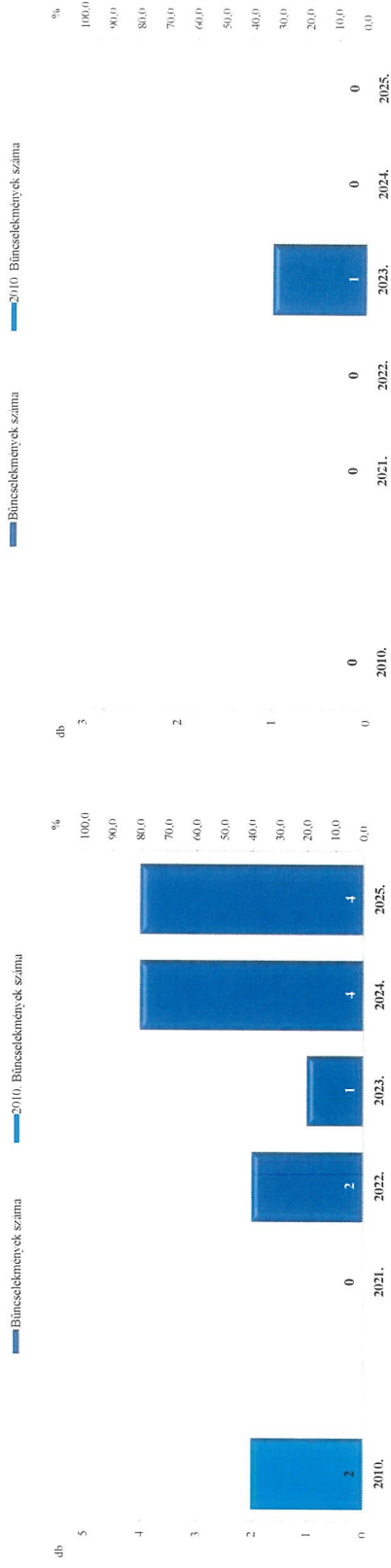

Rendőri eljárásban regisztrált csalás bűnselekmények a 2010. év és a 2021-2025. évi ENyÜBS adatok alapján
Muroony

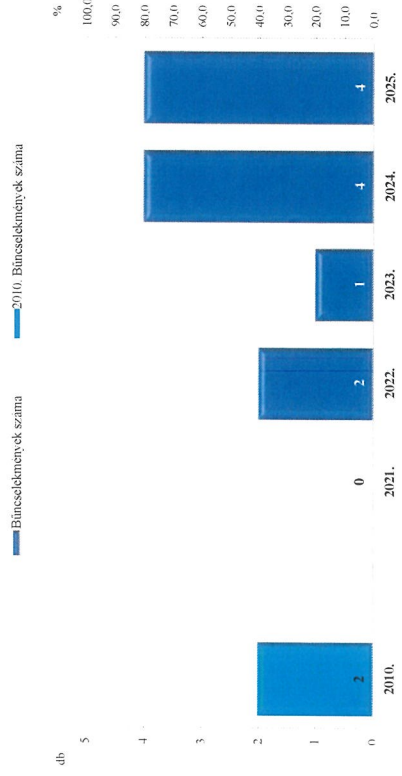

Rendőri eljárásban regisztrált online elkövetett csalás bűnselekmények a 2010. év és a 2021-2025. évi ENyÜBS adatok alapján
Muroony

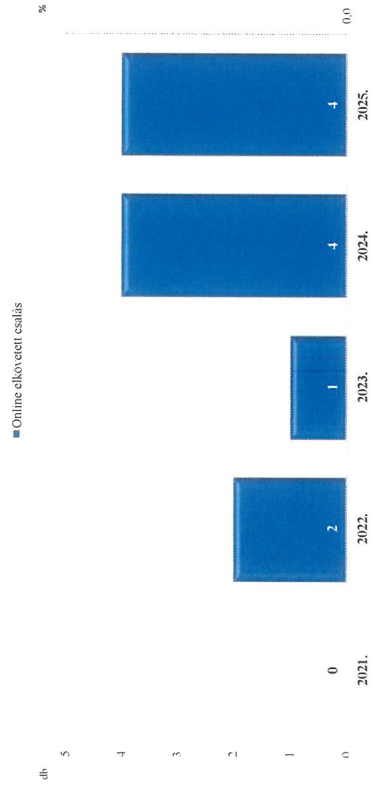

ZÄRADEK
A dokumentum elektronikus aláírással hitelesített
04020/2316-40/2025.ájt.



Békési Rendőrkapitányság

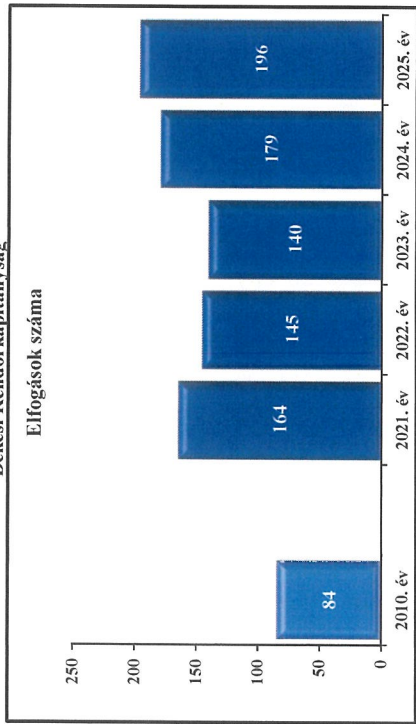

1. számú diagram

Békési Rendőrkapitányság

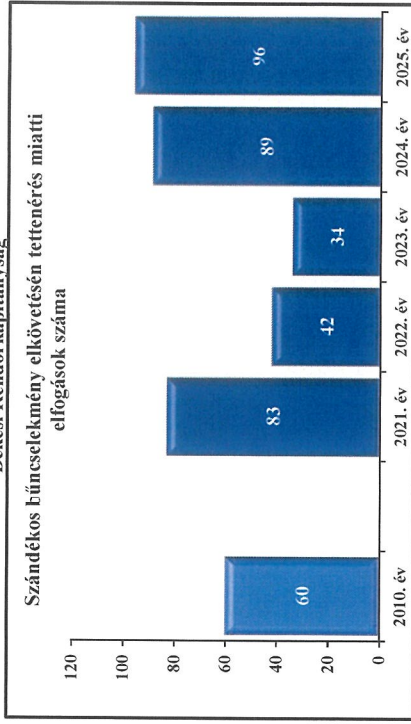

2. számú diagram

Békési Rendőrkapitányság

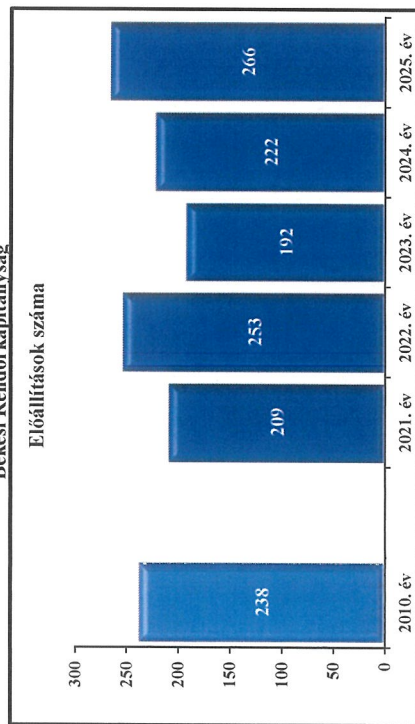

3. számú diagram

Békési Rendőrkapitányság

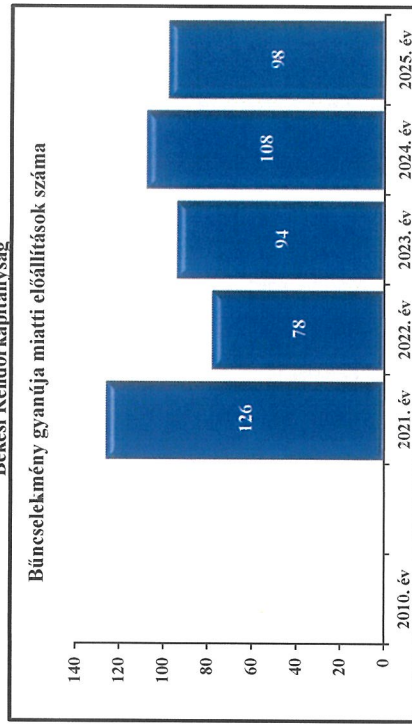

4. számú diagram

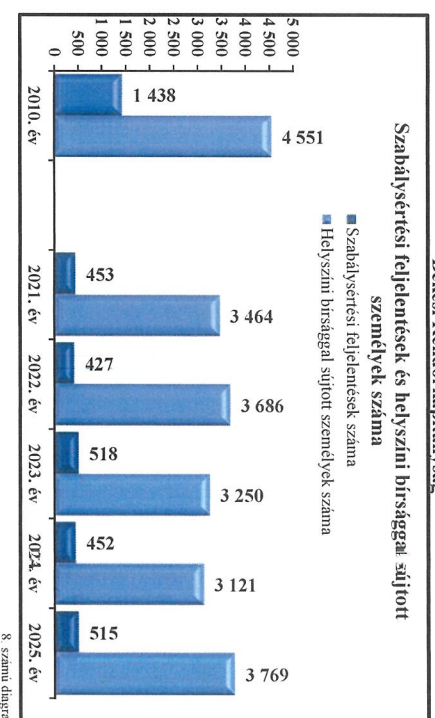
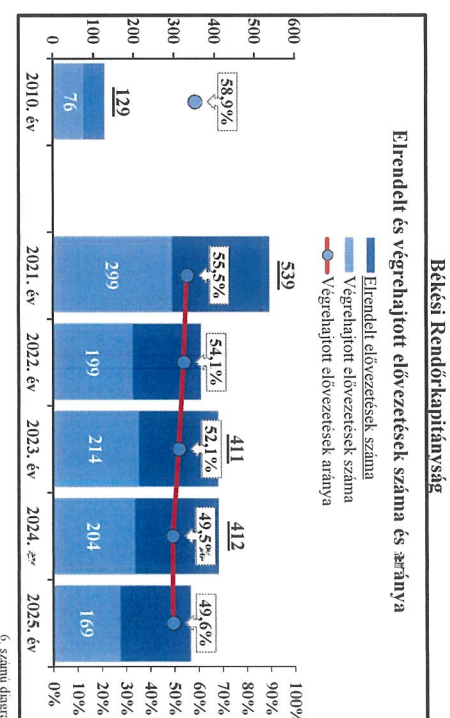
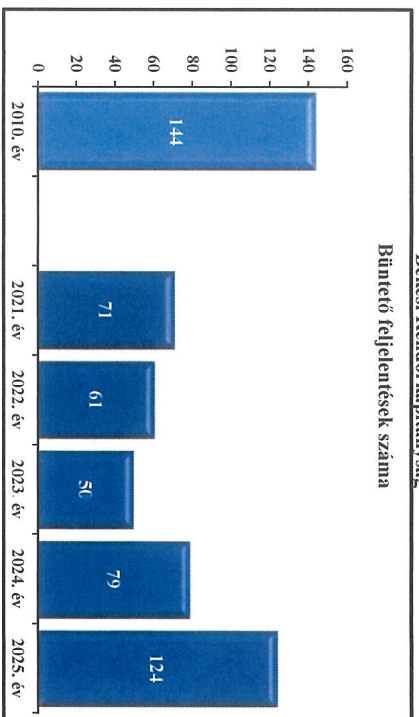
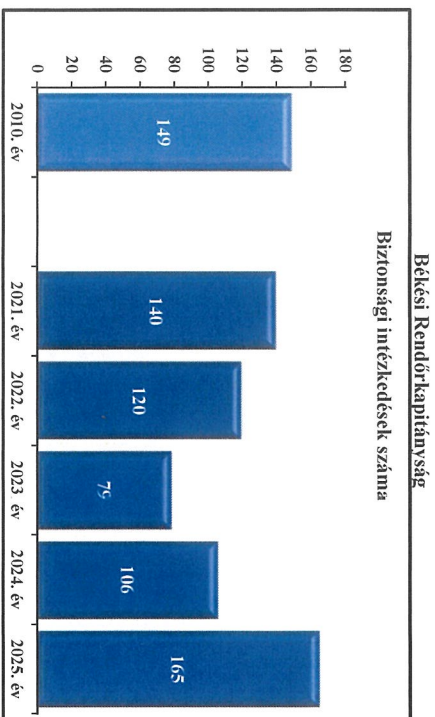

Békési Rendőrkapitányság

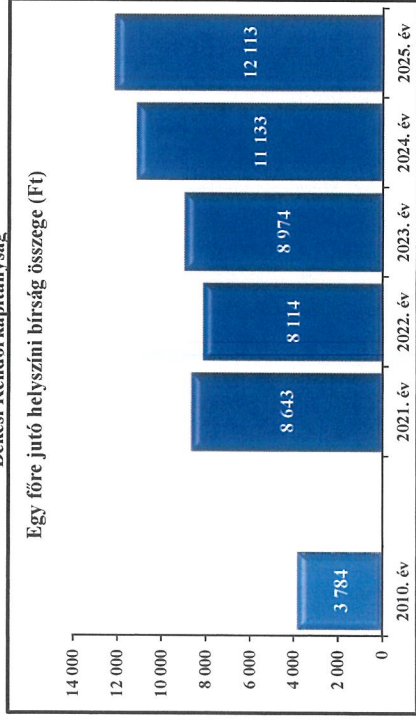

Békési Rendőrkapitányság

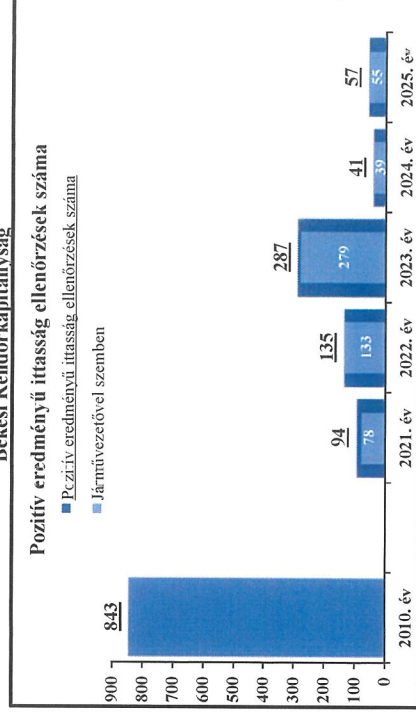

Békési Rendőrkapitányság

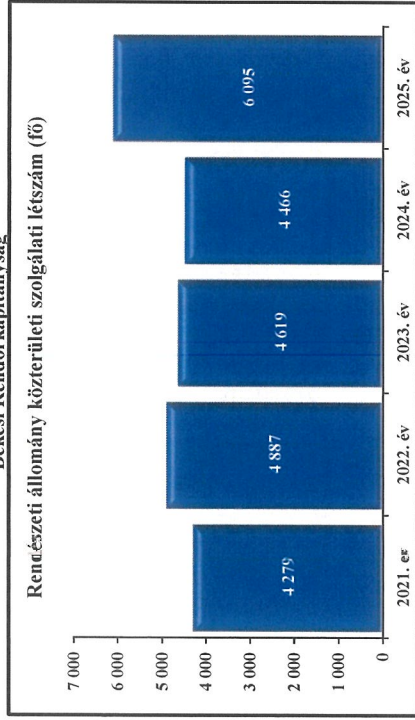

Békési Rendőrkapitányság

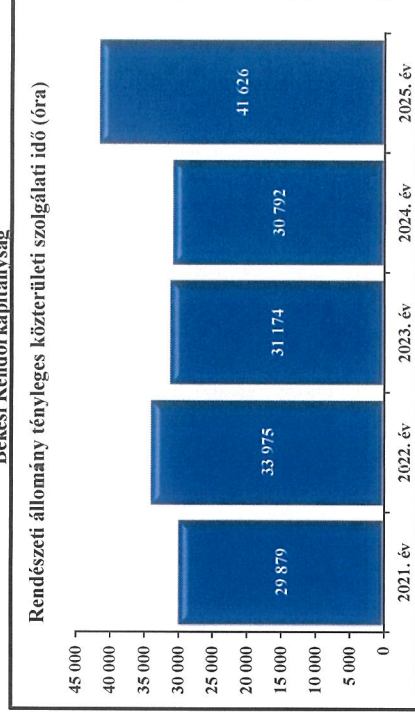

Békési Rendőrkapitányság

Tulajdon elleni szabálysértések: indított ügyek száma

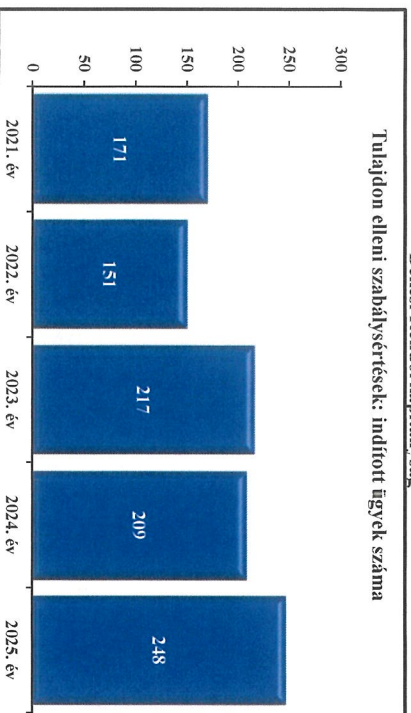

13. számú diagram

Békési Rendőrkapitányság

Tulajdon elleni szabálysértések: felderítési mutató

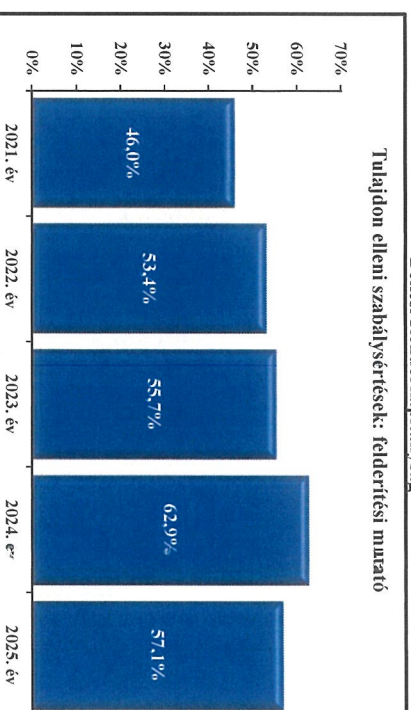

14. számú diagram

Békési Rendőrkapitányság

Személy sérüléssel közúti közlekedési balesetek száma

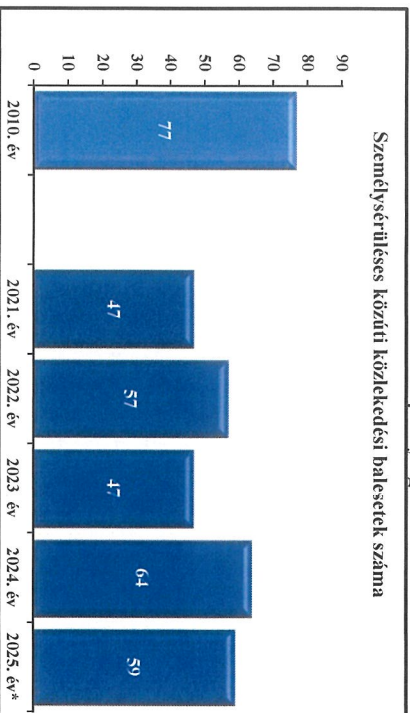

* A Rendőrség 2025. évi előzetes adatai

15. számú diagram

Békési Rendőrkapitányság

Személy sérüléssel közúti közlekedési balesetek megoszlása

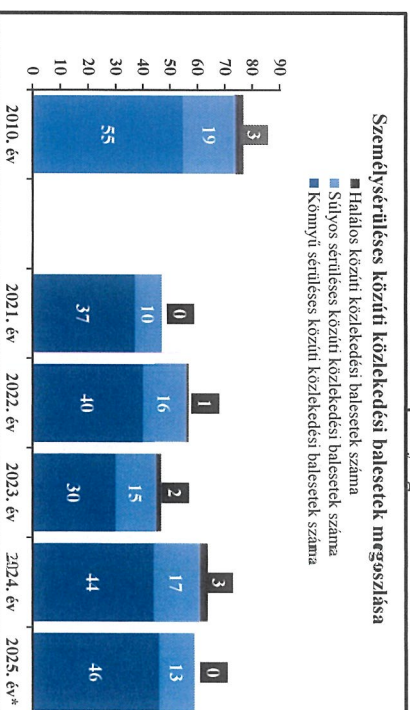

* A Rendőrség 2025. évi előzetes adatai

16. számú diagram

Békési Rendőrkapitányság

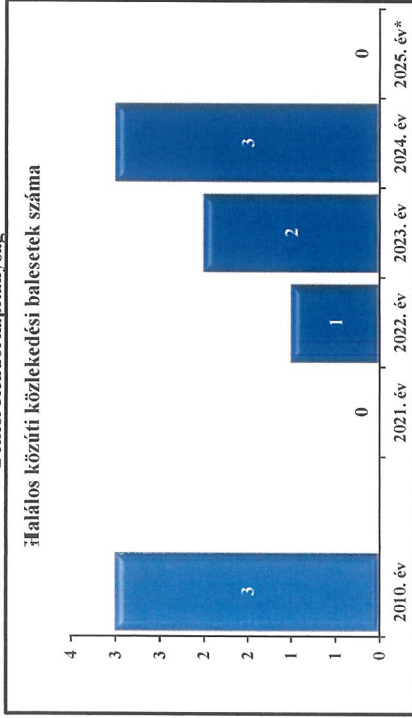

Békési Rendőrkapitányság

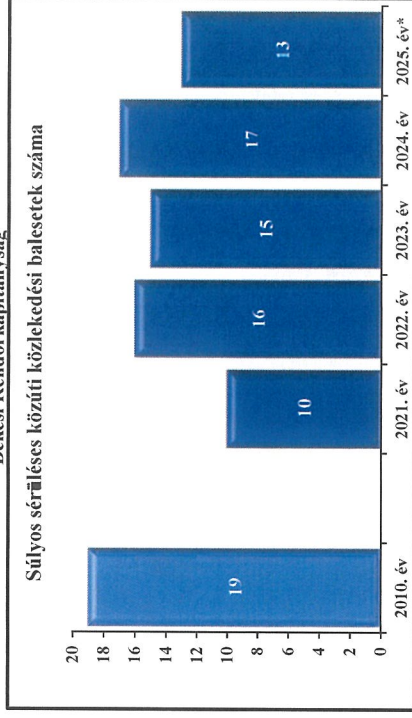

Békési Rendőrkapitányság

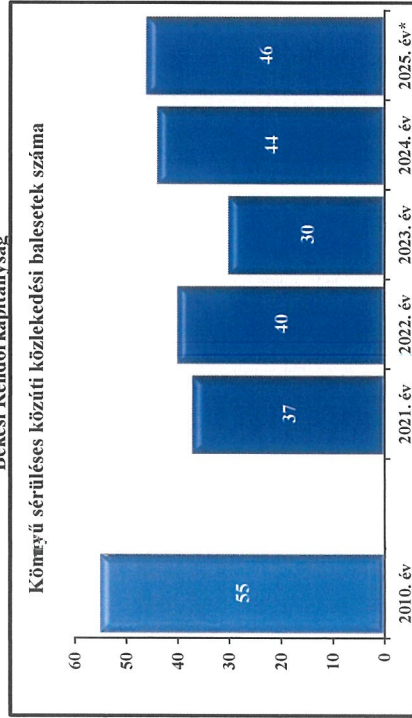

Békési Rendőrkapitányság

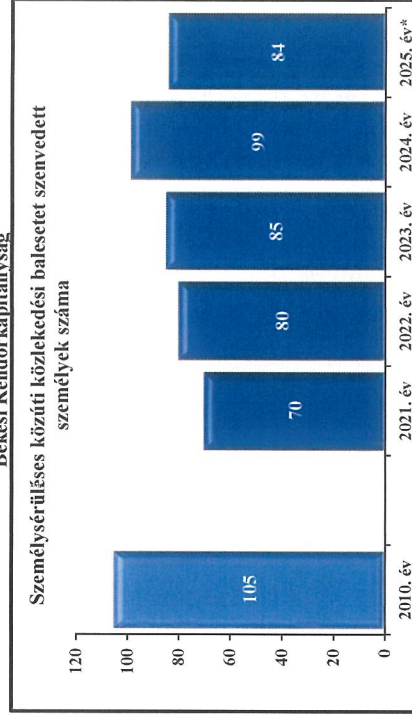

Békési Rendőrkapitányság

Személy sérüléssel közúti közlekedési baleseteket szenvedett személyek megoszlása (fő)

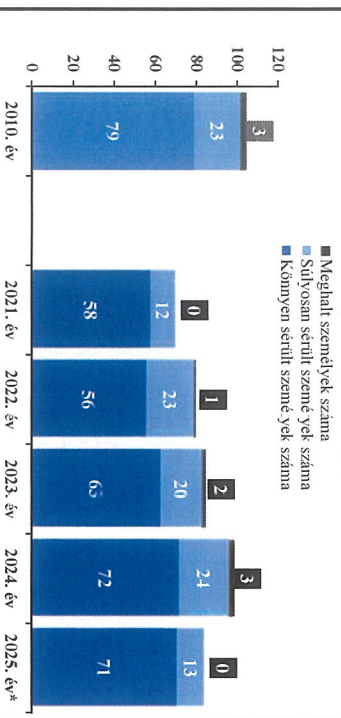

* A Rendőrség 2025. évi előzetes adatai

21. számú diágram

Békési Rendőrkapitányság

Közúti közlekedési balesetekben meghalt személyek száma

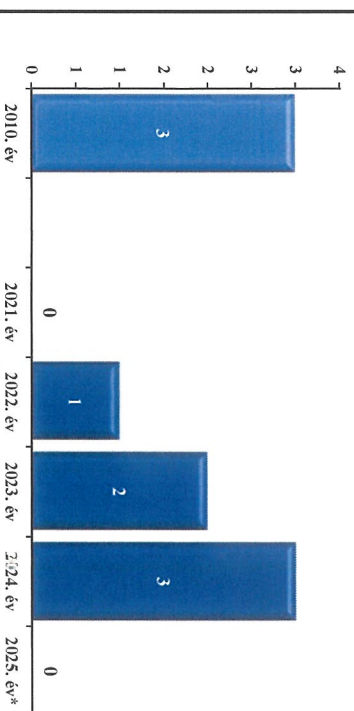

* A Rendőrség 2025. évi előzetes adatai

22. számú diágram

Békési Rendőrkapitányság

Közúti közlekedési balesetekben súlyosan megsérült személyek száma

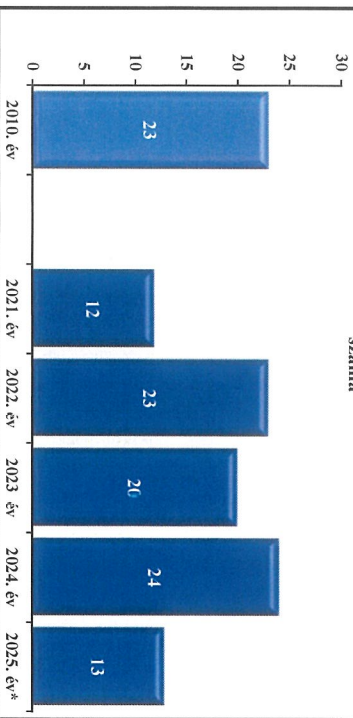

* A Rendőrség 2025. évi előzetes adatai

23. számú diágram

Békési Rendőrkapitányság

Közúti közlekedési balesetekben könnyen megsérült személyek száma

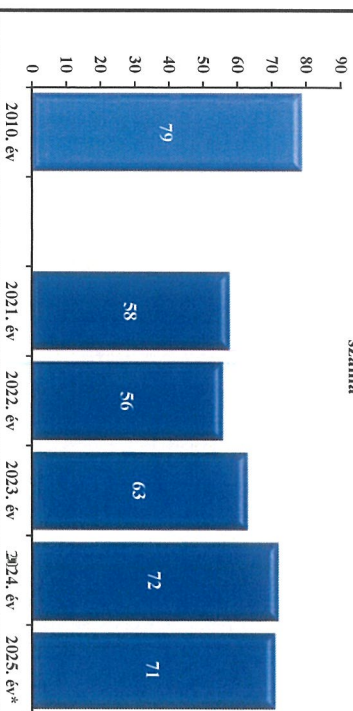

* A Rendőrség 2025. évi előzetes adatai

24. számú diágram

Békési Rendőrkapitányság

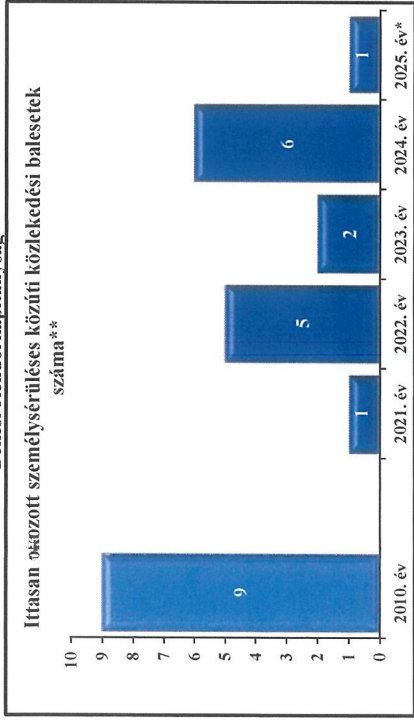

* A Rendőrség 2025. évi előzetes adatai.

** 2024-től igazolagos és kerékpáros okozók nélkül

25. számú diagram

Békési Rendőrkapitányság

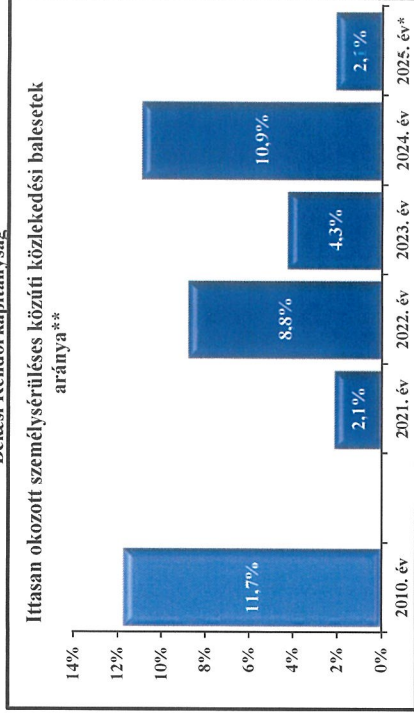

* A Rendőrség 2025. évi előzetes adatai.

** 2024-től igazolagos és kerékpáros okozók nélkül

26. számú diagram

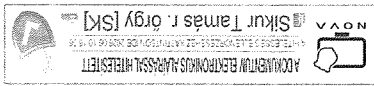



BÉKÉS VÁRMEGYEI KATASZTRÓFAVÉDELMI IGAZGATÓSÁG
BÉKÉSCSABAI KATASZTRÓFAVÉDELMI KIRENDELTSÉG
BÉKÉSCSABAI HIVATÁSOS TŰZOLTÓPARANCSNOKSÁG



Somogyvári Attila tűzoltó őrnagy
tűzoltóparancsnok

Tartalom

I. Bevezetés.....	3
II. A tűzoltásokról és a műszaki mentésekről.....	3
1. Vonulási adatok.....	3
2. Murony tűzvédelmi helyzete.....	4
III. Tűzvédelem, tűzmegeelőzés.....	5
IV. Az önkormányzati tűzoltóságnál végzett felügyeleti tevékenység.....	5
V. Együttműködés az önkéntes tűzoltó egyesületekkel.....	5
VI. A polgári védelmi feladatok ellátása.....	6
1. A települések katasztrófavédelmi osztályba sorolásának felülvizsgálata.....	6
2. A célirányos megelőző tevékenység megvalósítása, kártételek megelőzése.....	6
3. Önkéntes mentőcsoportok.....	7
4. Veszély-elhárítási tervezés.....	7
5. Lakosságfelkészítés, tanuló ifjúság felkészítése.....	7
VII. Az állomány képzése, gyakorlatok.....	8
VIII. Személyi és tárgyi feltételek.....	8
IX. Sporttevékenység, rendezvényeink.....	9
X. Összegzés.....	9

I. Bevezetés

A Békéscsabai Hivatásos Tűzoltó-parancsnokság (a továbbiakban: Békéscsabai HTP) a 2025-re tervezett feladatait végrehajtotta. Teljesítette a jogszabályokban előírt kötelezettségeit, a szakmai és a társadalmi elvárásoknak megfelelően látta el a tűzoltás, műszaki-mentés, polgári védelem és védelmi-igazgatás területén jelentkező feladatait.

Fő célkitűzések voltak a szabadterei és épített környezetben bekövetkező tüzek megelőzése érdekében kifejtett lakosság-tájékoztató és figyelemfelkeltő tevékenységek, a személyi sérüléssel, halállal végződő tüzesetek számának csökkentése, a készenléti állomány elméleti és szakmai felkészültségének növelése, az önkéntes tűzoltó egyesületek, mentőcsoportok fejlesztése, felkészítése és bevonása a megelőző és mentő tűzvédelembe.

A Békéscsabai HTP parancsnoki beosztásában 2025. szeptember elsején változás történt, az előző vezető, Viczián György tű. alezredes több évtizedes hivatásos szolgálat után nyugdíj előtti rendelkezési állományba vonult.

II. A tűzoltásokról és a műszaki mentésekről

A Békéscsabai HTP elsődleges működési területéhez 15 település tartozik. A 2013. október 1-től működő Mezőberényi Katasztrófavédelmi Őrs működési területét hat település alkotja: Kamut, Murony, Mezőberény, Csárdaszállás, Köröstarcsa, Bélmegyer. Az űrs megalakulását követően a Békéscsabai HTP-től legtávolabb, a 27 kilométerre lévő Köröstarcsa község tíz percen belül elérhetővé vált.

Működési területünkön vezet keresztül az M44-es gyorsforgalmi út, a 44-es, 46-os és 47-es számú fő közlekedési út, valamint a Romániát Budapesttel összekötő vasúti fővonal. Ezek mind nagy személy- és teherforgalmat bonyolítanak le. Területünk nagyrészt mezőgazdasági jellegű. Az ipari létesítmények előfordulása inkább a nagyobb városokra, Békéscsabára, Békésre és Mezőberényre jellemző. Alsó küszöbértékű veszélyes anyagokkal foglalkozó üzem 3, küszöbérték alatti létesítmény szintén 3 működik.

1. Vonulási adatok

A Békéscsabai HTP működési területéről 2024-ben 936 bejelentés érkezett, 2025-ben nőtt az esetszám, 968 jelzést kaptunk. A tüzesetek száma 59-cel csökkent az előző évhez képest, (293 bejelentés), a műszaki mentéseké viszont jelentősen, 73-mal emelkedett (675 káresemény).

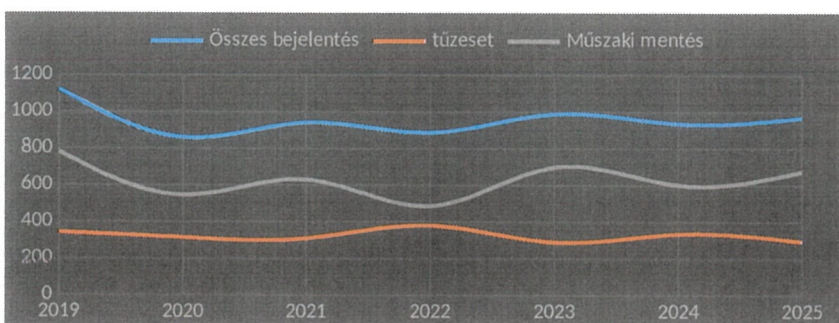

Bejelentések száma 2019-2025.

Beavatkozásaink jelentős részét I-es, vagy I-es kiemelt riasztási fokozat elrendelésével

számoltuk fel, ami többnyire egy vagy két gépjármű riasztását és bevetését jelentette. Magasabb fokozat elrendelésére 22 alkalommal került sor, ténylegesen 6 helyszínen valósult meg (6 II-es).

Tüzesettel összefüggésben haláleset nem történt, 7 tüzesetben 13 személy sérült meg. Tűzvizsgálati hatósági eljárás 5 esetben indult.

Az elmúlt évben is a megyeszékhely közigazgatási területéről érkezett a legtöbb káreset bejelentés, összesen 623 eset. Kevesebb esemény volt a működési területünk nagyobb városaiban, Békésen 307 káresemény történt, melyből 277 esetet az önkormányzati tűzoltóság számolt fel. Mezőberényben 143 esethez riasztották a tűzoltóság egységeit. A legkevesebb bejelentés Csabaszabadiból, Csárdaszállásról valamint Kamutról érkezett, mindössze 6-6-6 alkalommal kellett kivonulni.

A tüzesetek éves száma viszonylag egyenletesen oszlik meg a hónapok között, augusztusban volt a legtöbb kivonulás. Tavasszal és a nyári hónapokban több a szabadtéri tűz, a téli hónapokban pedig az ingatlan tüzek aránya magasabb. A műszaki mentések száma a nyári hónapokban ugrott meg. Ebben az időszakban elsősorban az erős szél, a hirtelen lezúduló nagy mennyiségű csapadék által előidézett káresemények száma emelkedett.

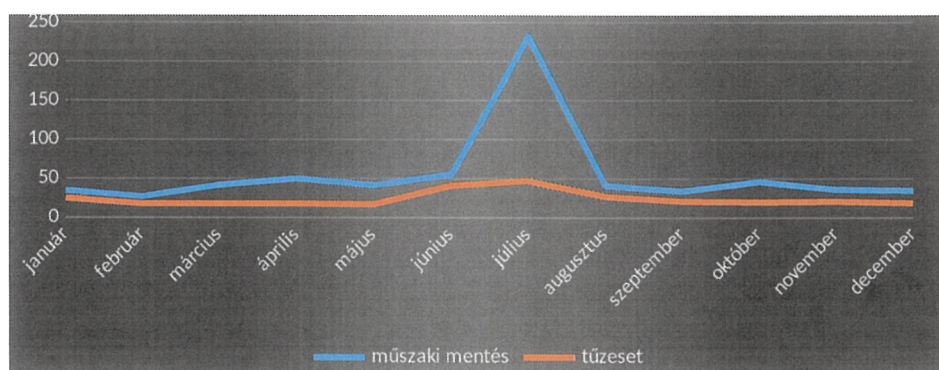

bejelentések száma típusonként, havi bontásban 2025-ben

Kis mértékben ugyan, de csökkent a téves jelzések száma. 132 olyan bejelentés volt, ahol a helyszínen derült ki, hogy tűzoltói beavatkozásra nincs szükség. Továbbra is a legtöbb ilyen jelzést a létesítményekbe telepített beépített tűzjelző berendezések indították. Szándékosan megtévesztő jelzés (vaklárma) 1 esetben volt.

2. Murony tűzvédelmi helyzete

Az elmúlt évben kis mértékben emelkedett a bejelentések száma. A község közigazgatási területéről 2025-ben 13 jelzés érkezett, 2-vel több, mint az előző évben.

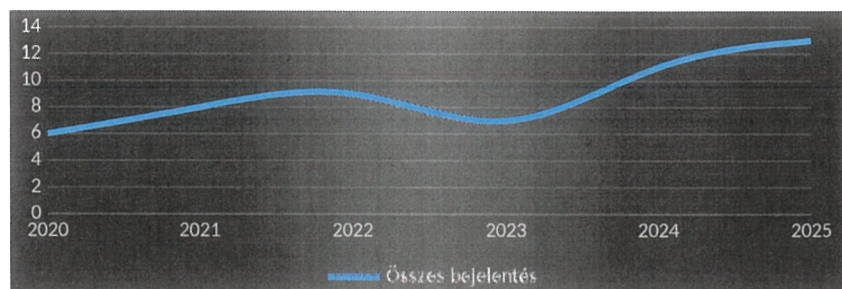

Bejelentések száma 2020-2025

Tüzesetről 2 bejelentést kaptunk. Egyik esetben tűzjelző rendszer adott téves jelzést. Egy másik esetben

egy lakóház folyosóján elhelyezett bútorok égtek. Műszaki mentés miatt 11 esetben történt riasztás a település közigazgatási területére, 5 esetben ajtónyitás miatt, 3 esetben fakidőlés miatt, 2 esetben pedig közlekedési balesethez riasztották az egységeket.

III. Tűzvédelem, tűz megelőzés

Tűz megelőzési tevékenységünk részeként a lakossági tájékoztatók és iskolai látogatások alkalmával számos, a mindennapokban is fontos téma kerül előtérbe, melyek közül kiemelt a szén-monoxid veszélyei és kialakulási lehetőségei, a szén-monoxid és füstérzékelők fontossága, szabadtéri tüzek kialakulása és megelőzési lehetőségei, tüzgyújtási tilalom és égetés, valamint a kéményseprés és a fűtési időszak irányadó magatartási szabályai.

IV. Az önkormányzati tűzoltóságnál végzett felügyeleti tevékenység

A katasztrófavédelem hivatásos szervein kívül a tűz elleni védekezésben fontos szerep jut a Békési Önkormányzati Tűzoltóságnak (továbbiakban: Békési ÖT), ami egy olyan önkéntes tűzoltóság, amit tűzoltási és műszaki mentési feladatok elvégzésére hoztak létre és elsődleges műveleti körzettel is rendelkezik. A Békési ÖT Békéscsabától 10 kilométerre, míg Mezőberénytől 12 km-re található. Elsődleges műveleti körzetébe három település tartozik: Békés, Bélmegyer és Tarhos.

Működésük anyagi fedezetét elsősorban állami támogatás biztosítja. A saját bevételeken kívül a költségeihez minden évben jelentős összeggel hozzájárul Békés Város Önkormányzata is. A források biztosították a Békési ÖT stabil működését. Korszerű felszerelésekhez jutottak hozzá az önkormányzati tűzoltóságok eszközfejlesztésének támogatására kiírt pályázaton.

A Békési ÖT állományában a főfoglalkozású tűzoltók munkáját önkéntesek is segítik. A mentő tűzvédelmet egy gépjárműfecskendővel, valamint egy tartalék járművel biztosítják. A beavatkozó állomány részére biztosítottak a megfelelő minősítéssel rendelkező egyéni védőeszközök. A felszerelések megfelelnek az elvárt műszaki szintnek, érvényes felülvizsgálattal rendelkeznek.

A tűzoltóság elsődleges műveleti körzetéből 2025-ben 307 bejelentés érkezett (Békésről 277, Bélmegyerről 19, Tarhosról 11). A Békés ÖT a Dánfok I-es fecskendővel 255 káresemény felszámolásában vett részt. Saját erővel - a hivatásos egységek kivonulása nélkül - 225 esetben avatkoztak be, ami az összes riasztás közel 88 százaléka. A Békés ÖT és a Hencz Antal ÖTE szerepei összesen 290 káreset felszámolásában vettek részt az elsődleges műveleti körzetükben.

V. Együttműködés az önkéntes tűzoltó egyesületekkel

A hivatásos tűzoltó-parancsnokságok, önkormányzati tűzoltóságok mellett az önkéntes tűzoltó egyesületeknek (a továbbiakban: ÖTE) is fontos szerep jut a lakosság védelme szempontjából. Az ÖTE-k a településükön a tűz megelőzési, valamint a tűzoltási és műszaki mentési feladatok ellátásában közreműködő társadalmi szervezetek. Meghatározó a szerepük a hagyományörzésben és az ifjúságnevelésben, valamint a lakosság tájékoztatásában is. A Békéscsabai HTP 5 tűzoltó egyesülettel kötött együttműködési megállapodást.

Működési területünkön a Mezőberényi ÖTE és a Köröstarcsai ÖTE működik a legrégebben. Évtizedek óta végzik önként vállalt feladatukat a településük biztonsága érdekében, segítik a hivatásos tűzoltók munkáját. 2015-től a Békési ÖT köztestületében lévő Hencz Antal ÖTE is aktív szerepet vállal a mentő tűzvédelem területén. Újkígyóson 2016. év végén elkezdődött az ÖTE újra szervezése, és mára a szaktevékenységet végző egyesületi tagokat felkészítették, pályázatoknak köszönhetően pedig korszerű szakfelszerelések és egyéni védőeszközök is rendelkezésre állnak. A 2024-es évben alakult meg a Körösmenti Tűzoltó és Mentő Egyesület. Az egyesület vásárolt egy Renault 40A Midlum típusú gépjármű fecskendőt. A rá máházott

újonnan beszerzett eszközökkel alkalmas tűzoltási és műszaki mentési tevékenységekben való részvételre.

A mentő tűzvédelem területén feladatot vállaló ÖTE-k támogatására a BM Országos Katasztrófavédelmi Igazgatóság a Magyar Tűzoltó Szövetséggel együttműködve az előző évekhez hasonlóan 2025. évben is írt ki pályázatot, amin sikeresen vett részt három ÖTE. A beavatkozáshoz szükséges eszközökhöz, védőfelszerelésekhez és a működéshez szükséges forrásokhoz jutottak hozzá.

A Köröstarcsai ÖTE az elmúlt évben nem vonult káresethez, az Újkígyósi ÖTE 1 alkalommal a Mezőberényi ÖTE 10 esetben vonult ki. A Hencz Antal ÖTE tagjai 70 alkalommal vonultak. A júliusi viharok felszámolásakor 45 esetben avatkoztak be. A Körösmenti Tűzoltó és Mentő Egyesület 16 esetben vett részt káresemény felszámolásában.

VI. A polgári védelmi feladatok ellátása

A polgári védelmi szakterület az elmúlt évben a jogszabályok és a belső szabályzók alapján, jogszerűen, szakszerűen és tervezetten végezte tevékenységét, feladatait a közigazgatási és rendvédelmi szervekkel együttműködve, a településeken a felkészített közbiztonsági referensek közreműködésével hajtotta végre.

A vármegye földrajzi elhelyezkedéséből adódóan a lakosságot fenyegető természeti katasztrófák és veszélyhelyzetek vonatkozásában leginkább a rendkívüli időjárási viszonyok okozta viharokkal és az ár- és belvízi elöntésekkel kell számolni. A civilizációs eredetű veszélyeztető tényezők közül főleg az ipari eredetű tüzesetek, robbanások, valamint a veszélyes anyagok szállításával kapcsolatos káresemények—fordulhatnak elő. Az elmúlt időszak eseményei alapján a migrációval és a humán járványok veszélyével is egyre inkább számolni kell.

1. A települések katasztrófavédelmi osztályba sorolásának felülvizsgálata

Jogszabályban meghatározott módon, mindkét járásban megtörtént a települések katasztrófavédelmi besorolásának 2025. évi felülvizsgálata. A 16 településen a katasztrófavédelmi besorolása szerint 1.647 fő polgári védelmi beosztott áll rendelkezésre.

2. A célirányos megelőző tevékenység megvalósítása, kártételek megelőzése

Vízkár-elhárítási létesítmények őszi felülvizsgálata

2025. szeptember – október hónapban részt vettünk több településen az önkormányzatok és a Körös-vidéki Vízügyi Igazgatóság közös ellenőrzéseiben, ahol megállapításra került, hogy a vízkár-elhárítási létesítmények állapota megfelelő.

Gazdasági-anyagi szolgáltatás keretében előzetesen kijelölt technikai eszközök telephelyi ellenőrzése

A polgármesteri határozattal kijelölt technikai eszközök ellenőrzésére került sor iratbekéréssel az árvíz elleni védekezés és a rendkívüli téli időjárásra való felkészülés jegyében mindkét járásban.

A Békési és Békéscsabai járásokban 14 darab vontatásra és kamionmentésre, míg 18 darab árvízvédelmi feladatokba bevonható, határozattal lebiztosított technikai eszköz áll

rendelkezésre.

3. Önkéntes mentőcsoportok

2013. őszén a Békési járásban megalakult a Titán területi rendeltetésű járási mentőcsoport, amely alkalmas arra, hogy közreműködjön a vizek kártételei elleni védekezésben, rendkívüli időjárásból adódó feladatok ellátásában, továbbá a járás területén bekövetkezett káresemények felszámolásában, romeltakarításban. A Titán Mentőcsoport teljes állománya 23 fő, parancsnoka a Békés Vármegyei Katasztrófavédelmi Igazgatóság hivatásos állományú tagja, 22 fő pedig polgári védelmi szervezetbe beosztott. 2025. november 15-én polgári védelmi gyakorlat során Titán mentőcsoport és a Körös mentőcsoport éves ismétlődő gyakorlatán a Békési és a Békéscsabai járások katasztrófavédelmi megbízottjai is vettek.

4. Veszély-elhárítási tervezés

A tervezés alapját képezi a lakosságvédelmi adattárak naprakészen tartása. A dokumentumok békeidőszakban és különleges jogrend időszakában biztosítják a feladatok végrehajtásához szükséges információkat. Jogszabályban meghatározott módon a Helyi Védelmi Bizottságok veszély-elhárítási tervkivonatainak és a települések veszély-elhárítási terveinek pontosítását minden évben végrehajtjuk.

2025. augusztus-szeptember hónapokban a polgármesterek a közbiztonsági referensek közreműködésével, a Békéscsabai HTP szakmai segítségével elvégezték a települések kockázatbecslését és javaslatot tettek a település besorolására a vármegyei területi védelmi bizottság elnökének. A települések változtatási javaslatait és a települések katasztrófavédelmi besorolását egyeztetettük a társszervekkel.

A rendkívüli téli időjárásra való felkészülés során aktualizáltuk a melegedő helyeket, a szükségparkolókat, a hó eltakarításba bevonható erőgépek adatait, valamint az úton rekedtek kimentésébe bevonható gépek adatait is.

A HELIOS online polgári védelmi adatbázis frissítése a veszély-elhárítási tervrendszer valamint a lakosságvédelmi adattár pontosításával párhuzamosan történik.

5. Lakosságfelkészítés, tanuló ifjúság felkészítése

Közfoglalkoztatottak katasztrófavédelmi felkészítése

2025. március hónapban az árvízzel közvetlenül veszélyeztetett településeken (Békéscsaba, Doboz, Békés, Mezőberény, Tarhos, Köröstarcsa) a katasztrófavédelmi megbízottak és a települési közbiztonsági referensek közreműködésével megtörtént az árvíz elleni védekezési feladatokba bevonható állampolgárok felkészítése, mely témája a polgári védelmi kötelezettség és az esetleges védekezési feladatok idején jelentkező feladatok végrehajtása volt. Ezen feladat végrehajtása közben az érintett településeken a katasztrófavédelmi megbízottjaink 173 fő közfoglalkoztatottat készítettek fel.

Lakosság tájékoztatása a káresemények csökkentésének érdekében

2025-ös évben a szervezetünk képviselői 26 alkalommal jelentek meg oktatási intézményekben és rendezvényeken bemutatók céljából, összesen 4.745 fő vett részt az eseményeken.

Közösségi Szolgálat

A katasztrófavédelem kiemelt célkitűzésként kezeli a gyermekek és fiatalok katasztrófavédelmi felkészítését, amelynek érdekében országszerte lehetőséget biztosít a középiskolás diákok számára, hogy közösségi szolgálati kötelezettségüket a katasztrófavédelem szerveinél teljesítsék. Mindezek érdekében folyamatosan tartjuk a kapcsolatot a működési területünkön található oktatási intézményekkel, tájékoztatjuk őket a közösségi szolgálattal kapcsolatos tudnivalókról. Az együttműködési megállapodást aláíró intézmények diákjainak fogadása és felkészítése folyamatos. 2025. évben a Békéscsabai HTP-n 25 fő, 308 órában teljesített közösségi szolgálatot.

VII. Az állomány képzése, gyakorlatok

A készenléti jellegű szolgálatot ellátó állomány továbbképzése háromhetes alapciklusra épül. Egy továbbképzési időszak 1 év (2 félév), amely 15 alapciklusból áll. A ciklusok elméleti és gyakorlati foglalkozásainak tervezése során fő szempont volt az, hogy az gyakorlat orientált legyen, naprakész ismereteket nyújtson a jogi és szakmai változásokról, megtörténjen a szakmai tapasztalatok feldolgozása, biztosítsa az állomány fizikai állapotának fenntartását, fejlesztését.

A továbbképzési tervben előírt elméleti foglalkozásokat megtartottuk. A jogszabályi változások követése, ezek oktatása és a munkavégzésbe történő integrálása folyamatosan történik. A szakmai ismeretek elsajátítását segítő digitális tananyag mindenki számára elérhető, az erre a célra létrehozott online felületen gyakorlásra és a megszerzett tudás szintjének a mérésére is lehetőség van.

Az év során 32 helyismereti foglalkozás, 9 szituációs begyakorló gyakorlat, 6 parancsnoki ellenőrző gyakorlat került lebonyolításra. Az ellenőrző gyakorlatok minden esetben megfelelő értékelést kaptak. A végrehajtásba több esetben bevontuk a katasztrófavédelmi megbízottakat, a katasztrófavédelmi mobil labort. A létesítményt ismerő szakember minden esetben résztvevő volt. A vezetési gyakorlatokat folyamatosan végeztük, összekapcsolva sportfoglalkozásokkal, bemutatókkal, valamint a tűzcsapok ellenőrzésével. A gyakorlatok elősegítették a feladataink biztonságos és hatékony végrehajtását, az állomány szerelési készségének szinten tartását, fejlesztését.

VIII. Személyi és tárgyi feltételek

A Békéscsabai HTP állománytábla szerinti létszáma 86 fő. Hatan dolgoznak hivatali munkarendben, a készenléti szolgálatot ellátók létszámkerete 80 fő, ez a létszám ténylegesen 72 fő. A hiányzók pótlása folyamatos. A tisztii állománycsoportba tartozók megfelelnek az előírt képesítési követelményeknek. A beosztott tűzoltók gépkocsivezetők, különlegesszerkezetkezelők, szerparancsnokok az előírt végzettségeket megszerezték, a szakmai felkészültségük jó, a többség évtizedes tapasztalattal rendelkezik. A közfoglalkoztatási program keretében jelenleg 3 fő közfoglalkoztatott segíti a munkánkat.

A HTP 3 gépjárműfecskendővel rendelkezik (Békéscsaba 2, Mezőberény 1), 3 különleges szer is készenlétkben áll (vízszállító, magasból-mentő, műszaki mentő). A gépjárműpark része egy ügyintézői személygépkocsi, valamint egy tűzoltás-vezetői gépjármű. A technikai eszközeink, felszereléseink korszerűek, alkalmasak a minőségi munkavégzésre, megújításuk folyamatos. 2023 decemberében egy modern eszközzel felszerelt, új MAN típusú gépjárműfecskendő állt készenlétkbe.

IX. Sporttevékenység, rendezvényeink

A napi sportfoglalkozások mellett a különböző spotversenyeken való részvétel és az azokra való felkészülés is elősegíti az állomány jó fizikai állapotának a megőrzését. Az országos és vármegyei versenyeken vettünk részt és saját programokat is szerveztünk. Fontosnak tartjuk a nyugdíjasainkkal való kapcsolattartást is, ennek egyik fontos része a nyugdíjas találkozó, amit minden évben megszervezünk.

X. Összegzés

Teljesítettük a 2025. évre előírt és az év közben jelentkező feladatainkat. Eredményes lakosság-tájékoztató és figyelemfelkeltő tevékenységet folytattunk a káresetek megelőzése érdekében. Javult készenléti állomány elméleti és szakmai a felkészültsége. Hatékony együttműködést alakítottunk ki a társszervekkel, önkormányzatokkal, az önkéntes és karitatív szervezetekkel.

ZÁRADÉK

A dokumentum elektronikus aláírással hitelesített
35410/331-1/2026.ált.

Beszámoló a Muronyi Polgárórség 2025. évi tevékenységéről

A Muronyi Polgárórség jelenleg 14 fős tagsággal rendelkezik, a szervezet tagja a Polgárőrök Megyei Szövetségének.

2025. évben bevételi forrásainkat a Békés Megyei Polgárőrök Szövetségétől kaptuk. A Békés Megyei Polgárőrök Szövetségétől kapott támogatás segítségével a szolgálatot teljesítők felszereltségén, eszközellátásán kívántunk javítani, valamint az adminisztrációs költségeket finanszíroztuk belőle.

A tagjaink által befizetendő tagdíj összege csupán jelképes (100,- Ft/fő), mivel tagságunk a tevékenységét mindennemű ellenszolgáltatás nélkül végzi, így a járőrözési tevékenység üzemanyag költségét is a tagság saját, illetve családja jövedelméből finanszírozza.

Polgárórségünk a korábbi évekhez hasonlóan idén is mindent elkövetett - és elkövet a jövőben is - annak érdekében, hogy a helyi lakosság, a nyugdíjasok, a gyermekek és szülei nyugodtan, biztonságban, békés körülmények között élhessék mindennapjaikat.

Sajnálatos módon az elmúlt évekhez hasonlóan a drasztikusan emelkedő üzemanyagok hatására egyre kevesebb szolgálatot vállalnak a tagok. A körzeti megbízottal összesen 30 alkalommal 169 órában láttunk el közös közterületi szolgálatot Murony községben. Ennek nem elhanyagolható eredménye - a közbiztonság javulásán túl - ingatlanjaink értékének az emelkedése is.

Meggyőződésünk, hogy Polgárórségünk tevékenysége komoly értékkel bír Murony községének életében, élhető társadalmi környezetének fenntartásában, melyhez segítő támogatásukra a jövőben is számítunk.

Murony, 2026. június 15.

Tisztelettel:

Nagy Lajos András
elnök



Murony Község Önkormányzata Képviselő-testületének 4/2026. (VII. 2.) önkormányzati rendelete

Murony Község Önkormányzata 2026. évi költségvetéséről szóló 1/2026. (II. 25.) önkormányzati rendelete módosításáról

[1] A rendelet célja Murony Község Önkormányzata Képviselő-testületének 2026. évi költségvetésének meghatározása.

[2] Murony Község Önkormányzata Képviselő-testülete az Alaptörvény 32. cikk (2) bekezdésében meghatározott eredeti jogalkotói hatáskörben, az Alaptörvény 32. cikk (1) bekezdés f) pontjában meghatározott feladatkörében eljárva a következőket rendeli el:

1. §

A Murony Község Önkormányzata 2026. évi költségvetéséről szóló 1/2026. (II. 25.) önkormányzati rendelet 3. § (1) és (2) bekezdése helyébe a következő rendelkezések lépnek:

„(1) A Képviselő-testület az Önkormányzat és intézményei 2026. évi költségvetésének bevételi főösszegét 912 230 402,-Ft-ban, kiadási főösszegét 912 230 402,-Ft-ban állapítja meg. A bevételek forrásonkénti, a kiadások jogcímenkénti részletezését mérlegszerűen a rendelet 1. melléklete tartalmazza.

(2) A Képviselő-testület az önkormányzati költségvetés működési bevételét 14 366 999,-Ft-ban, működési célú támogatását 292 043 311,-Ft-ban, közhatalmi bevételeit 66 610 000,-Ft-ban, működési célú átvett pénzeszközt 210 000,-Ft-ban, működési kiadási főösszegét 205 823 666,-Ft-ban hagyja jóvá.”

2. §

A Murony Község Önkormányzata 2026. évi költségvetéséről szóló 1/2026. (II. 25.) önkormányzati rendelet 4. § (2)–(4) bekezdése helyébe a következő rendelkezések lépnek:

„(2) A Képviselő-testület a Muronyi Közös Önkormányzati Hivatal költségvetésének bevételi és kiadási főösszegét 118 391 850,-Ft-ban állapítja meg.

(3) A Képviselő-testület a Muronyi Önkormányzati Óvoda költségvetésének bevételi és kiadási főösszegét 75 920 871,-Ft-ban állapítja meg.

(4) A Képviselő-testület a Muronyi Alapszolgáltató Központ bevételi és kiadási főösszegét 49 148 041,-Ft-ban állapítja meg.”

3. §

(1) A Murony Község Önkormányzata 2026. évi költségvetéséről szóló 1/2026. (II. 25.) önkormányzati rendelet 1. melléklete helyébe az 1. melléklet lép.

(2) A Murony Község Önkormányzata 2026. évi költségvetéséről szóló 1/2026. (II. 25.) önkormányzati rendelet 2. melléklete helyébe a 2. melléklet lép.

(3) A Murony Község Önkormányzata 2026. évi költségvetéséről szóló 1/2026. (II. 25.) önkormányzati rendelet 3. melléklete helyébe a 3. melléklet lép.

(4) A Murony Község Önkormányzata 2026. évi költségvetéséről szóló 1/2026. (II. 25.) önkormányzati rendelet 5. melléklete helyébe a 4. melléklet lép.

(5) A Murony Község Önkormányzata 2026. évi költségvetéséről szóló 1/2026. (II. 25.) önkormányzati rendelet 6. melléklete helyébe az 5. melléklet lép.

(6) A Murony Község Önkormányzata 2026. évi költségvetéséről szóló 1/2026. (II. 25.) önkormányzati rendelet 7. melléklete helyébe a 6. melléklet lép.

(7) A Murony Község Önkormányzata 2026. évi költségvetéséről szóló 1/2026. (II. 25.) önkormányzati rendelet 8. melléklete helyébe a 7. melléklet lép.

4. §

Ez a rendelet 2026. július 2-án lép hatályba.

Murony, 2026. június 8.

Szegfű Gábor
polgármester

Dr. Baji Mihály
jegyző

A rendelet kihirdetésre került: 2026. július 2., 7,30 óra

Dr. Baji Mihály
jegyző

1. melléklet a 4/2026. (VII. 2.) önkormányzati rendelethez

„1. melléklet az 1/2026. (II. 25.) önkormányzati rendelethez

(A melléklet szövegét a(z) 1. melléklet.pdf elnevezésű fájl tartalmazza.)”

2. melléklet a 4/2026. (VII. 2.) önkormányzati rendelethez

„2. melléklet az 1/2026. (II. 25.) önkormányzati rendelethez

(A melléklet szövegét a(z) 2. melléklet.pdf elnevezésű fájl tartalmazza.)”

3. melléklet a 4/2026. (VII. 2.) önkormányzati rendelethez

„3. melléklet az 1/2026. (II. 25.) önkormányzati rendelethez

(A melléklet szövegét a(z) 3. melléklet.pdf elnevezésű fájl tartalmazza.)”

4. melléklet a 4/2026. (VII. 2.) önkormányzati rendelethez

„5. melléklet az 1/2026. (II. 25.) önkormányzati rendelethez

(A melléklet szövegét a(z) 4. melléklet.pdf elnevezésű fájl tartalmazza.)”

5. melléklet a 4/2026. (VII. 2.) önkormányzati rendelethez

„6. melléklet az 1/2026. (II. 25.) önkormányzati rendelethez
(A melléklet szövegét a(z) 5. melléklet.pdf elnevezésű fájl tartalmazza.)”

6. melléklet a 4/2026. (VII. 2.) önkormányzati rendelethez

„7. melléklet az 1/2026. (II. 25.) önkormányzati rendelethez

(A melléklet szövegét a(z) 6. melléklet.pdf elnevezésű fájl tartalmazza.)”

7. melléklet a 4/2026. (VII. 2.) önkormányzati rendelethez

„8. melléklet az 1/2026. (II. 25.) önkormányzati rendelethez

(A melléklet szövegét a(z) 7. melléklet.pdf elnevezésű fájl tartalmazza.)”

Részletes indokolás

Az 1–4. §-hoz és az 1–7. mellékletez

A 2026. évi eredeti költségvetéshez képest bekövetkezett pénzügyi változások kerültek átvezetésre a rendeletben.

ELŐZETES HATÁSVIZSGÁLAT

Rendelet-tervezet címe:	Murony Község Önkormányzat Képviselő-testületének 4/2026. (VII. 1.) önkormányzati rendelete Murony Község Önkormányzata 2026. évi költségvetéséről szóló 1/2026. (II. 25.) önkormányzati rendelete módosításáról			
Rendelet-tervezet valamennyi jelentősnek ítélt hatása, különösen:				
Társadalmi-gazdasági hatás:	Költségvetési hatás:	Környezeti, egészségi következmények:	Adminisztratív terheket befolyásoló hatás:	Egyéb hatás:
Murony Község Önkormányzat a 2026. évi költségvetésének az időközben bekövetkezett módosulását rögzíti a rendelet-tervezet.	Van.	Nincs.	Nem jelentős.	Nincs.
A rendelet megalkotása szükséges, mert:	Jogszabályi előírások alapján a bekövetkezett pénzügyi változások kerültek átvezetésre.			
A rendelet megalkotásának elmaradása esetén várható következmények:	Jogbizonytalanság, jogszabálysértés.			
A rendelet alkalmazásához szükséges feltételek:				
Személyi:	Szervezeti:	Tárgyi:	Pénzügyi:	
Nem igényel további személyi feltételeket.	Nem igényel szervezeti változást.	Nem igényel.	Nem igényel.	

Murony, 2026. június 8.

Dr. Baji Mihály
jegyző

MURONY KÖZSÉG ÖNKORMÁNYZATA ÉS INTÉZMÉNYE
BEVÉTELEI INTÉZMÉNYENKÉNT ÉS ÖSSZESEN
2026. ÉV

A	B	C	D	E		F	G	H		I		J	K
				I.				II.		III.			
				2025. évi teljesítés	Előirányzott célj	Módj célj	2025. évi teljesítés	Előirányzott célj	Módj célj	2025. évi teljesítés	Előirányzott célj	2025. évi teljesítés	Előirányzott célj
Sorszám	Megnevezés	Statisztikai számjel											
1													
2													
3													
4	MURONY KÖZSÉGI ÖNKORMÁNYZAT												
5	Munkaadókat terhelő járulékok, munkaadói részesedés	01	227 377 200	245 826 957	202 043 311							227 377 200	245 826 957
6	Állami támogatások	02	181 155 762	207 980 581	210 309 650							181 155 763	207 980 581
7	Közfelhalmozás	03	83 049 461	66 610 000	66 610 000							83 049 461	66 610 000
8	Munkaadókat terhelő járulékok, munkaadói részesedés	04	14 530 957	36 854 999	14 366 999		2 158	1 000	49 138	12 532 144	7 130	27 072 417	54 271 679
9	Munkaadókat terhelő járulékok, munkaadói részesedés	05	324 937 627	349 501 956	373 230 310		2 159	1 000	49 138	12 532 144	7 130	337 492 079	366 918 636
10	Munkaadókat terhelő járulékok, munkaadói részesedés	06		210 000									210 000
11	Munkaadókat terhelő járulékok, munkaadói részesedés	07											
12	Felhalmozási célú támogatások államháztartáson belülről	08	353 798 674	29 275 502	46 485 061							353 798 675	29 275 502
13	Felhalmozási célú támogatások államháztartáson kívülről	09		8 000	8 000								8 000
14	Felhalmozási célú támogatások államháztartáson kívülről	10	353 798 674	29 283 502	46 493 061							353 798 675	29 283 502
15	Felhalmozási célú támogatások államháztartáson kívülről	11											
16	Felhalmozási célú támogatások államháztartáson kívülről	12											
17	Felhalmozási célú támogatások államháztartáson kívülről	13											
18	Felhalmozási célú támogatások államháztartáson kívülről	14	131 399 725	70 773 738	70 773 738		1 192 975	944 532	944 532	178 070	792 167	134 345 224	72 601 601
19	Felhalmozási célú támogatások államháztartáson kívülről	15											
20	Felhalmozási célú támogatások államháztartáson kívülről	16											
21	Felhalmozási célú támogatások államháztartáson kívülről	17											
22	Felhalmozási célú támogatások államháztartáson kívülről	18											
23	Felhalmozási célú támogatások államháztartáson kívülről	19											
24	Felhalmozási célú támogatások államháztartáson kívülről	20											
25	Felhalmozási célú támogatások államháztartáson kívülről	21	500 000 000	400 000 000	400 000 000							500 000 000	400 000 000
26	Felhalmozási célú támogatások államháztartáson kívülről	22	16 700 440									16 700 440	
27	Felhalmozási célú támogatások államháztartáson kívülről	23	648 100 162	470 773 738	470 773 738		59 446 564	71 050 565	33 508 497	29 386 016	86 899 659	175 842 239	211 905 950
28	Felhalmozási célú támogatások államháztartáson kívülről	24					60 639 539	71 995 097	33 595 661	29 764 086	88 384 113	826 887 203	684 506 651
29	Felhalmozási célú támogatások államháztartáson kívülről	25	1 326 856 487	849 559 196	890 497 109		60 641 697	75 920 871	51 389 041	42 296 230	88 391 243	1 518 185 557	1 080 708 789

12.	Személyi juttatások (=4+17)	1 939 100	2 034 340	2 034 340	2 034 340	6 421 283	1 542 450	1 542 450	1 542 450	2 453 810	8 854 550	8 854 550	0
13.	Munkaadókat terhelő járulékok és szociális hozzájárulási adó	272 123	264 464	264 464	264 464	756 449	200 519	200 519	200 519	468 108	1 151 092	1 151 092	
14.	Szakmai anyagok beszerzése					101 809	147 000	147 000	147 000	521 539	295 000	295 000	
15.	Üzemeltetési anyagok beszerzése	27 220	27 000	27 000	27 000					972 298	847 000	847 000	
16.	Árubeszerzés												
17.	Készletbeszerzés (=13+14+15)	27 220	27 000	27 000	27 000	101 809	147 000	147 000	147 000	1 493 837	1 142 000	1 142 000	0
18.	Informátikai szolgáltatások igénybevétele	15 996	17 000	17 000	17 000					15 995	18 000	18 000	
19.	Egyéb kommunikációs szolgáltatások	29 010	30 000	30 000	30 000					84 144	85 000	85 000	
20.	Kommunikációs szolgáltatások (=17+18)	45 006	47 000	47 000	47 000	0				100 139	103 000	103 000	0
21.	Közüzemi díjak villány									2 195	10 000	10 000	
22.	Közüzemi díjak gáz									366 450	405 000	405 000	
23.	Közüzemi díjak víz									77 650	85 000	85 000	
24.	Vásárolt élelmiszer												
25.	Bérelti és lízing díjak												
26.	Karbantartási, kisjavítási szolgáltatások									621 000	28 000	28 000	
27.	Közvetített szolgáltatások	864 955	870 000	870 000	870 000								
28.	Szakmai tevékenységet segítő szolgáltatások									59 739	60 000	60 000	
29.	Egyéb szolgáltatások	48 764	120 000	120 000	120 000					3 076 985	2 660 000	2 660 000	
30.	Szolgáltatási kiadások (=20+...+26)	913 179	990 000	990 000	990 000	0				4 204 059	3 313 000	3 313 000	0
31.	Reklám és propaganda kiadás									60 000			
32.	Működési célú előzetesen felszámított általános forgalmi adó	29 144	52 380	52 380	52 380	5 091	44 550	44 550	44 550	995 908	1 487 160	1 487 160	
33.	Fizetendő általános forgalmi adó												
34.	Kiküldetési kgt. Tér.									89 151	95 000	95 000	
35.	kamat kiadás												
36.	Egyéb dologi kiadások						18 000	18 000	18 000	1 301 557			
37.	Külföldre befizetések és egyéb dologi kiadások (=32+...+36)	29 144	52 380	52 380	52 380	5 091	62 550	62 550	62 550	2 297 465	650 000	650 000	0
38.	Dologi kiadások (=17+20+30+37)	1 015 089	1 116 380	1 116 380	1 116 380	106 900	209 550	209 550	209 550	8 244 651	6 790 160	6 790 160	0
39.	Társadalombiztosítási ellátások												
40.	Családi támogatások												
41.	Pénzbeli kárpótlások, kártérítések												
42.	Betegségkezelési költségek (nem társadalombiztosítási) ellátások												
43.	Foglalkoztatással, munkanélküliséggel kapcsolatos ellátások												
44.	Lakhatással kapcsolatos ellátások												
45.	Intézményi ellátottak pénzbeli juttatásai												
46.	Egyéb nem intézményi ellátások												
47.	Ellátottak pénzbeli juttatásai (=35+...+42)	0				0				0			0
48.	Egyéb működési tám. Áll. Belülré												
49.	Államháztartáson belüli megelőlegezés												
50.	Elvonások és befizetések												
51.	Törvényi előíráson alapuló befizetés												
52.	Kamatátogatások												
53.	Egyéb működési célú támogatások államháztartáson kívülré												
54.	Tartalékok												
55.	Egyéb működési célú kiadások (=48+...+54)	0				0				0			0
56.	Immateriális javak beszerzése, létesítése												
57.	Ingatlanok beszerzése, létesítése	352 000								56 000			

66.	Egyéb tárgyi eszközök felújítása													0						0		
67.	Felújítási célú előzetesen felszámított ártavasos forgalmi adó																			8 796 480	2 116 758	1 221 812
68.	Felújítások (=58+...+61)			0																41 376 036	9 956 501	5 747 041
69.	Felhalmozási célú garancia- és kezességvállalásból származó kifizetés államháztartáson belülről																			0	0	0
70.	Egyéb felhalmozási célú támogatások államháztartáson belülről																			0	0	0
71.	Felhalmozási célú garancia- és kezességvállalásból származó kifizetés államháztartáson kívülről																			0	0	0
72.	Felhalmozási célú visszatérítendő támogatások, kölcsönök nyújtása államháztartáson kívülről																			0	0	0
73.	Lakástámogatás																			0	0	0
74.	Egyéb felhalmozási célú támogatások államháztartáson kívülről																			0	0	0
75.	Egyéb felhalmozási célú kiadások (=62+...+68)																			0	0	0
76.	Támogatás célú finanszírozás intézményen,			0																176 842 239	211 905 050	221 727 469
77.	Letételt betét			500 000 000		400 000 000		400 000 000		400 000 000										500 000 000	400 000 000	400 000 000
78.																				0	0	0
79.	Kötelezettségi és finanszírozási kiadások (=10+12+34+49+57+63+76)			500 000 000		400 000 000		400 000 000		400 000 000										1 256 138 864	648 558 198	880 487 105
																			7 209 560	24 419 119		

0

Közös Önkormányzati Hivatal

	KIADÁSOK 2026. csof. számok	Igazgatási tevékenység				Önkormányzati Eu. választás				Összesen			
		11130		16010		16020		16020		Összesen		Összesen	
		2025. évi tej.	Előirányzat	Módosított	2025. évi tej.	Előirányzat	Módosított	2025. évi tej.	Előirányzat	Módosított	2025. évi tej.	Előirányzat	Módosított
1.	Törvény szerinti illetmények, munkabérek	67 202 137	87 024 000	90 020 268						67 202 137	87 024 000	90 020 268	
2.	Jubileumi jutalom	2 550 000								2 550 000	0	0	
3.	Béren kívüli juttatások	1 953 130	2 148 443	4 148 443						1 953 130	2 148 443	4 148 443	
4.	normatíva jutalom									0	0	0	
5.	Közlekedési költségértékelés	1 084 886	1 084 000	1 084 000						1 084 886	1 084 000	0	
6.	Céltuttatás									0	0	0	
7.	egyéb jogviszonyban lévők juttatásai									0	0	0	
8.	Szociális támogatások									0	0	0	
9.	Foglalkoztatottak egyéb személyi juttatásai		30 000	30 000						0	30 000	30 000	
10.	külső szem. jutt.									0	0	0	
11.	Választott tisztviselők juttatásai									0	0	0	
12.	Személyi juttatások (=4+17)	72 790 153	90 296 443	95 232 711						72 790 153	90 296 443	90 296 443	
13.	Munkaadókat terhelő járulékok és szociális hozzájárulási adó	9 614 627	11 914 684	12 864 199						9 614 627	11 914 684	11 914 684	
14.	Szakmai anyagok beszerzése		5 000	5 000						0	5 000	5 000	
15.	Üzemeltetési anyagok beszerzése									0	0	0	
16.	Árubeszerzés									0	0	0	
17.	Készletbeszerzés (=13+14+15)	0	5 000	5 000						0	5 000	5 000	
18.	Informaticai szolgáltatások igénybevétele	88 211	121 400	121 400						88 211	121 400	121 400	
19.	Egyéb kommunikációs szolgáltatások									0	0	0	
20.	Kommunikációs szolgáltatások (=17+18)	88 211	121 400	121 400						88 211	121 400	121 400	
21.	Közüzemi díjak villany									0	0	0	
22.	Közüzemi díjak gáz									0	0	0	
23.	Közüzemi díjak víz									0	0	0	
24.	Vásárolt élelmiszer									0	0	0	
25.	Bérett és lízing díjak									0	0	0	
26.	Karbantartási, kiegészítői szolgáltatások									0	0	0	
27.	Közvetített szolgáltatások		5 000	5 000						0	5 000	5 000	
28.	Szakmai tevékenységet segítő szolgáltatások	4 100 000	4 395 000	4 395 000						4 100 000	4 395 000	4 395 000	
29.	Egyéb szolgáltatások	291 823	147 000	147 000						291 823	147 000	147 000	
30.	Szolgáltatási kiadások (=20+...+26)	4 391 823	4 547 000	4 547 000						4 391 823	4 547 000	4 547 000	
31.	Reklám és propaganda kiadás									0	0	0	
32.	Működési célú előzetesen felszámított általános forgalmi adó	23 817	112 428	112 428						23 817	112 428	112 428	
33.	Fizetendő általános forgalmi adó									0	0	0	
34.	Küldetési kg. Tér.	659 165	720 000	720 000						659 165	720 000	720 000	
35.	kamat kiadás									0	0	0	
36.	Egyéb pénzügyi kiadások	31 280	47 500	47 500						31 280	47 500	47 500	
37.	Külföldre befizetések és egyéb dologi kiadások (=32+...+36)	714 262	879 928	879 928						714 262	879 928	879 928	
38.	Dologi kiadások (=17+20+30+37)	5 194 296	5 563 328	5 563 328						5 194 296	5 563 328	5 563 328	
39.	Társadalombiztosítási ellátások									0	0	0	
40.	Családi támogatások									0	0	0	
41.	Pénzübeli kárpótlások, kártérítések									0	0	0	
42.	Bejegyzéssel kapcsolatos (nem társadalombiztosítási) ellátások									0	0	0	
43.	Foglalkoztatással, munkanélküliséggel kapcsolatos ellátások									0	0	0	

Muronyi Önkormányzati Óvoda

	KIADÁSOK 2026.										Intézményi gyermekélektáplálás				Összesen							
	Óvodai nevelés szakmatelj					Óvodai nevelésműködési kiad.					96015											
	91110		91140			2025. évi telj.		Előirányzat			Módosított		2024. évi telj.		Előirányzat		Módosított					
	cofog számok										2025. évi telj.		Előirányzat		Módosított		2025. évi telj.		Előirányzat		Módosított	
1.	Törvény szerinti illetmények, munkabérek	37 074 838	47 628 866	47 628 866											37 074 838	47 628 866	47 628 866	47 628 866				
2.	Jubileumi jutalom														0							
3.	Béren kívüli juttatások	500 000		2 000 000											500 000		2 000 000	2 000 000				
4.	Általános idő	1 722 151	2 274 245	2 153 741											1 722 151	2 274 245	2 153 741	2 153 741				
5.	Közelkedési költségterítés	304 110	464 400	464 400											304 110	464 400	464 400	464 400				
6.	Céljuttatás														0							
7.	egyéb jogviszonyban lévők juttatásai			150 000											0		150 000	150 000				
8.	Szociális támogatások														0							
9.	Foglalkoztatottak egyéb személyi juttatásai	180 362	120 000	120 000											180 362	120 000	120 000	120 000				
10.	külső szem jutt.														0							
11.	Választott tisztviselők juttatásai														0							
12.	Személyi juttatások (=4+17)	39 781 461	50 487 511	52 517 007	0										39 781 461	50 487 511	52 517 007	52 517 007				
13.	Munkaadókat terhelő járulékok és szociális hozzájárulási adó	5 099 949	6 603 004	7 163 004											5 099 949	6 603 004	7 163 004	7 163 004				
14.	Szakmai anyagok beszerzése					115 843	137 820	137 820							115 843	137 820	137 820	137 820				
15.	Üzemeltetési anyagok beszerzése					492 705	120 000	120 000							492 705	120 000	120 000	120 000				
16.	Árubeszerzés														0							
17.	Készletbeszerzés (=13+14+15)	0		257 820		608 548	257 820	257 820							608 548	257 820	257 820	257 820				
18.	Informaticai szolgáltatások igénybevétele					82 712	83 000	83 000							82 712	83 000	83 000	83 000				
19.	Egyéb kommunikációs szolgáltatások					83 313	84 000	84 000							83 313	84 000	84 000	84 000				
20.	Kommunikációs szolgáltatások (=17+18)	0		167 000		166 025	167 000	167 000							166 025	167 000	167 000	167 000				
21.	Közüzemi díjak villany			510 000		385 804	510 000	510 000							385 804	510 000	510 000	510 000				
22.	Közüzemi díjak gáz			480 000		22 116	480 000	480 000							22 116	480 000	480 000	480 000				
23.	Közüzemi díjak víz			220 000		88 336	220 000	220 000							88 336	220 000	220 000	220 000				
24.	Vásárolt élelmiszer														5 066 053	7 405 200	7 405 200	7 405 200				
25.	Béret és lizing díjak														0							
26.	Karbantartási, kisjavítási szolgáltatások			200 000		85 591	200 000	200 000							85 591	200 000	200 000	200 000				
27.	Közvetített szolgáltatások														0		0	0				
28.	Szakmai tevékenységet segítő szolgáltatások					115 600	1 100 000	998 138							115 600	1 100 000	998 138	998 138				
29.	Egyéb szolgáltatások			672 174		440 012	672 174	672 174							440 012	672 174	672 174	672 174				
30.	Szolgáltatási kiadások (=20+...+26)	0		3 080 312		1 137 459	3 182 174	3 080 312							5 066 053	7 405 200	7 405 200	10 485 512				
31.	Reklám és propaganda kiadások														0							
32.	Működési célú előzetesen felszámított általános forgalmi adó					427 937	727 528	727 528							1 367 833	1 999 404	1 999 404	2 726 932				
33.	Fizetendő általános forgalmi adó														0							
34.	Kiküldetési kg. Tér.					4 234									4 234							
35.	kamat kiadás														0							
36.	F-gyelv. tőkletgyi kiadások					1 026	14 000	14 000							1 026	14 000	14 000	14 000				
37.	Külföldi befizetések és egyéb dologi kiadások (=32+...+36)			4 234		428 963	741 528	741 528							1 367 833	1 999 404	1 999 404	2 740 932				
38.	Dologi kiadások (=17+20+30+37)			4 234		2 340 985	4 348 522	4 246 660							6 433 886	9 404 604	9 404 604	13 651 264				
39.	Társadalombiztosítási ellátások														0							
40.	Családi támogatások														0							
41.	Pénzbeli kárpótlások, kártérítések														0							
42.	Betegséggel kapcsolatos (nem társadalombiztosítási) ellátások														0							
43.	Foglalkoztatással, munkanélküliséggel kapcsolatos ellátások														0							

-	-	-	-
-	-	-	-
-	-	-	-
-	-	-	-
-	-	-	-
-	-	-	-
-	-	-	-
-	-	-	-
-	-	-	-
-	-	-	-
-	-	-	-
-	-	-	-
-	-	-	-
-	-	-	-
-	-	-	-
-	-	-	-
-	-	-	-
-	-	-	-
-	-	-	-
-	-	-	-
-	-	-	-
-	-	-	-
-	-	-	-
211 383	-	-	-
176 520	1 560 310	1 560 310	1 560 310
-	-	-	-
-	-	-	-
-	-	-	-
-	-	-	-
104 738	421 281	421 281	421 281
492 651	1 981 591	1 981 591	1 981 591
1 762 768	4 046 502	4 046 502	4 046 502
-	-	-	-
-	-	-	-
-	-	-	-
441 389	1 092 555	1 092 555	1 092 555
2 204 157	5 139 057	5 139 057	5 139 057
-	-	-	-
-	-	-	-
-	-	-	-
-	-	-	-
-	-	-	-
-	-	-	-
-	-	-	-
-	-	-	-
-	-	-	-
-	-	-	-
-	-	-	-
-	-	-	-
-	-	-	-
-	-	-	-
-	-	-	-
42 205 066	51 389 041	49 148 041	49 148 041

4. MÉRLEKLET A 4/2016. (VII. 27.)
 ÖNKORM. 72/2017. RENDELETTEL

MURONY KÖZSÉG ÖNKORMÁNYZATA BERUHÁZÁSI ÉS FELÚJÍTÁSI KIADÁSAI
 2026. ÉV

A	B	C	D
I	Megnevezés	2025. évi teljesítés	Eredeti
1	Beruházás	347 668 799	32 460 803
2			
3			49 670 362
4			
5			
6			
7			
8			
9			
10			
11	Összesen:	1391832366	32 460 803
12			
13	II. Felújítás	41 376 036	5 747 041
14	- újfelújítás		
15			
16			
17			
18			
19			
20			
21			
22	Összesen:		5 747 041
23	Felhalmozási kiadás összesen:	1 433 208 402	38 207 844
			55 417 403

S. MOURKULST A 4/2016.
CVIL. 2 / JAVASLATOKAT
LABORATORIUM

MURONY KÖZSÉG ÖNKORMÁNYZAT INTÉZMÉNYÉNEK PÉNZELLÁTÁSA

2026. ÉV

A	E		C	D
sor.sz.	Intézmény megnevezése	2025. évi teljesítés	Eredeti	Módosított
1	Muronyi Önkormányzati Óvoda	59 446 564	71 050 565	74 927 201
2	Muronyi Alapszolgáltatási Központ	29 586 016	33 908 497	33 908 497
3	Muronyi Közös Önkormányzati Hivatal	86 809 659	106 945 988	112 891 771
	Összesen:	175 842 239	211 905 050	221 727 469

G. Működési A 4/2026
 (Ul. A) Önkormányzat
 Rendelése

MURONY KÖZSÉG ÖNKORMÁNYZATA ÁLTALÁNOS, MŰKÖDÉSI-, ÉS FEJLESZTÉSI TARTALÉKAI

2026. ÉV

2026. ÉV				adatok Ft-ban	
A	B	C	D	E	
	Működési céltartalék	2025. évi teljesítés	Eredeti	Módosított	
1	I.				
2	1				
3	2				
4	3				
5	4				
6	5				
7	Működési céltartalék összesen:		0		0
8					
9	II.				
10	Általános tartalék		33 634 534		46 642 075
11	ebből: általános		33 634 534		
12	2				
13	3				
14					
15					
16	Működési tartalék összesen:		33 634 534		46 642 075
17					
18	III.				
19	1				
20	2				
21	3				
22	4				
23	5				
24	6				
25	7				
26	8				
27	25				

28		Rejlesztési tartalék összesen:		0	0
29					
30		Tartalékok mindösszesen:		33 634 534	46 642 075

F. melléklet A 4/2026.
 (VII. 2) önkormányzati
 RANSLÉTHÉZ

2024-2027. IDŐSZAKRA				adatok Ft-ban	
A	B	C	D	E	F
s.sz.	M e g n e v e z é s	2024.	2025.	2026	2027
	I. Működési bevételek és kiadások				
1	Közhatalmi bevételek	116 065 565	83 103 596	66 610 000	
2	Intézményi működési bevételek	14 126 000	14 530 985	14 366 999	
3	Működési célú arvet pénzeszközök államháztartáson kívülről	138 520	-	210 000	
4	Működési célú támogatások államháztartáson belülről	199 678 579	227 377 201	292 043 311	
5	Előző évi pénzmaraadvány	249 862 808	131 399 725	70 773 738	
6	Lekötött betét visszavétele	800 000 000	500 000 000	400 000 000	
7	Működési célú bev. Össz. (1+...4)	1 379 871 472	956 411 507	844 004 048	
8	Személyi juttatások	63 527 279	70 793 042	83 064 636	
9	Munkaadókat terhelő járulékok és szociális hozzájárulási adó	5 085 742	5 184 892	5 599 098	
10	Dologi kiadások	39 041 437	47 123 487	49 846 257	
11	Ellátottak pénzbeji juttatásai	7 987 806	6 350 000	3 300 000	

12	Egyéb működési célú kiadások	23 990 797	16 331 100	17 371 600	
13.	Megelőlegezés			7 528 571	
13	Működési tartalékok	43 256 694	67 727 603	46 642 075	
14	Működési célú kiad. Össz. (6+...11)	185 889 755	213 510 124	213 352 237	
15	Működési hiány (5-12)	1 193 981 717	742 901 383	630 651 811	
16	Működési hiány finanszírozás belső forrásból	5 071 453			
	II. Felhalmozási célú bevételek és kiadások				
17	Felhalmozási bevételek	12 518		46493061	
	Felhalmozási célú átvett pénzeszközök államháztartáson kívülről				
18	Felhalmozási célú támogatások államháztartáson belülről	1 565 366 648	353 798 675		
19	Felhalmozási célú bevételek össz. (15+...17)	1 565 379 166	353 798 675	46 493 061	
20	Beruházások	1 614 041 358	347 668 799	49 670 362	
21	Felújítások	193 448 051	41 376 036	5 747 041	
22	Egyéb felhalmozási célú kiadások	5 656 385			
23	Intézményi finanszírozás	152 286 542	175 842 239	221 727 469	
24	Lekötött betét	803 000 000	500 000 000	400 000 000	
25	Felhalmozási célú kiadások össz.(19+...23)	2 759 775 951	1 064 887 074	677 144 872	
26	Felhalmozási hiány (18-24)	-1 194 396 785	-711 088 399	-630 651 811	
27	Felhalmozási hiány finanszírozása belső forrásból				
28					

29	Felhalmozási hiány finanszírozása külső forrásból					
30	Önkormányzat bevételei összesen: (5+14+18+26+27)	2 951 322 091	1 310 210 182	890 497 109		
31	Önkormányzat kiadásai összesen: (12+24)	2 951 322 091	1 278 397 198	890 497 109		

4/2

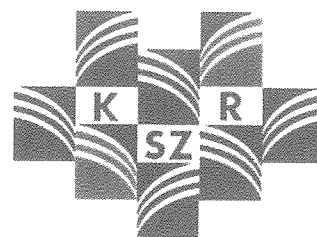

BESZÁMOLÓ A BÉKÉS MEGYEI KÖNYVTÁR

KÖNYVTÁRELLÁTÁSI SZOLGÁLTATÓ RENDSZERBEN VÉGZETT 2025. ÉVI MUNKÁJÁRÓL

MURONY

BÉKÉS MEGYEI KÖNYVTÁR
BÉKÉSCSABA, 2026. MÁJUS 21.

Tartalom

1. HELYZETKÉP	3
A KSZR alapelveinek való megfelelés, a kistéleplési könyvtári ellátás megszervezése	3
Könyvtárhasználat a szolgáltató helyeken	7
Humánerőforrás	12
A szolgáltató helyek infrastrukturális feltételei	14
Állománymenedzsment.....	15
Dokumentumszolgáltatás	21
Közösségi szolgáltatások.....	21
A KSZR megyei szolgáltatásai a sajtóban.....	28
Az év KSZR könyvtárosa díj 2025.....	31
Speciális könyvtári szolgáltatások, dokumentumok, eszközök biztosítása a fogyatékosággal élők számára	32
Szakmai képzés, továbbképzés	33
A megyei könyvtár által a kistéleplési megállapodásban vállalt további szolgáltatás	34
Felújítási ráfordítás KSZR támogatásból.....	35
KönyvtárMozi	35
2. A SZOLGÁLTATÁST NYÚJTÓ BÉKÉS MEGYEI KÖNYVTÁR	35
2025-ben elvégzett, KSZR munkacsoporthoz tartozó elégedettségméréseink.....	48
3. Murony	53
Könyvtárhasználat	53
Állománygondozás	55

1. HELYZETKÉP

A KSZR alapelveinek való megfelelés, a kistélepülési könyvtári ellátás megszervezése

Könyvtárak		könyvtárak száma (db)	Lakosságszám összesen
Könyvtárellátási Szolgáltató helyek	vármegyei könyvtár KSZR szolgáltató helyeinek száma összesen 1 - 500 lakosú településen	11	3 228
	vármegyei könyvtár KSZR szolgáltató helyeinek száma összesen 501 - 1000 lakosú településen	11	7 787
	vármegyei könyvtár KSZR szolgáltató helyeinek száma összesen 1001 - 1500 lakosú településen	13	15 650
	vármegyei könyvtár KSZR szolgáltató helyeinek száma összesen 1501 - 5000 lakosú településen	16	39 660
Összesen		51	66 325
Nemzetiségi könyvtárat fenntartó nemzetiségi önkormányzattal kötött megállapodás alapján		0	0
A települési közkönyvtári és iskolai könyvtári feladatokat együttesen ellátó szolgáltató helyek száma		3	4 456
ebből megkötött megállapodások száma		3	4 456

Lakónépesség – 2025

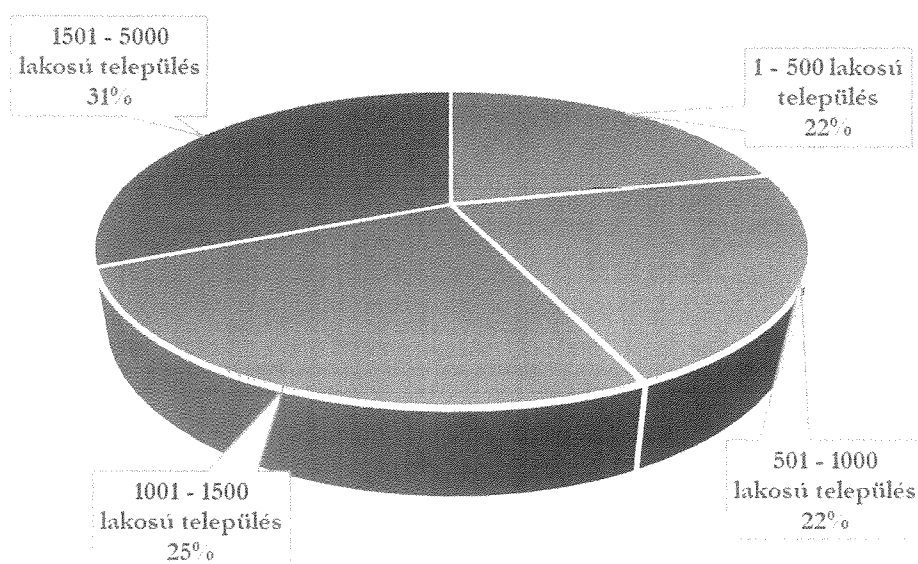

1-500 lakos	11 település	Csabaszabadi, Csárdaszállás, Dombiratos, Kertészsziget, Kisdombegyház, Körösnagyharsány, Körösújfalú, Magyardombegyház, Örménykút, Pusztatotlaka, Újszalonta
501-1000 lakos	11 település	Almáskamarás, Bélmegyert, Biharugra, Geszt, Hunya, Kamut, Kardos, Kardoskút, Medgyesbodzás, Mezőgyán, Tarhos
1001-1500 lakos	13 település	Écsegfalva, Gerendás, Kétsoprony, Kötegyán, Lókösháza, Murony, Nagybánhegyes, Nagykamarás, Pusztaföldvár, Sarkadkeresztúr, Telekgerendás, Végegyháza, Zsadány
1501-5000 lakos	16 település	Békéssámson, Bucsa, Csabacsúd, Csanádapáca, Dombegyház, Elek, Gádoros, Kaszaper, Kétegyháza, Kevermes, Körösladány, Kunágota, Magyarbánhegyes, Méhkerék, Nagyszénás, Okány

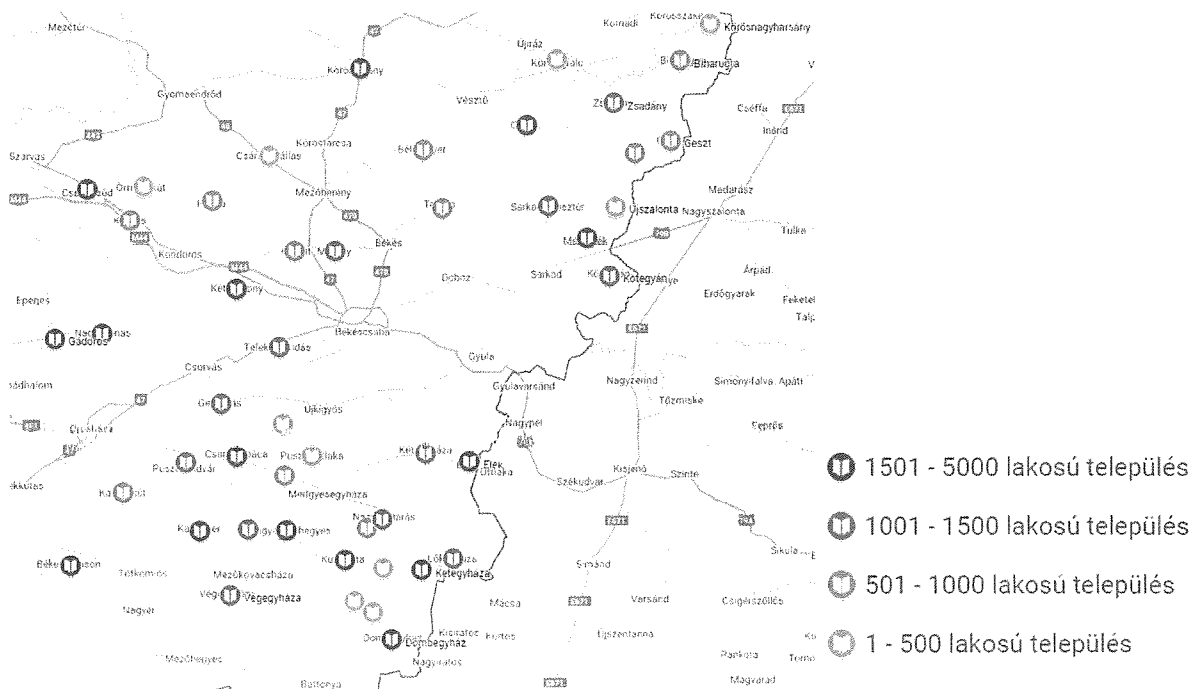

Békés vármegye településtípusai és lakosság száma településtípusonként (2025)

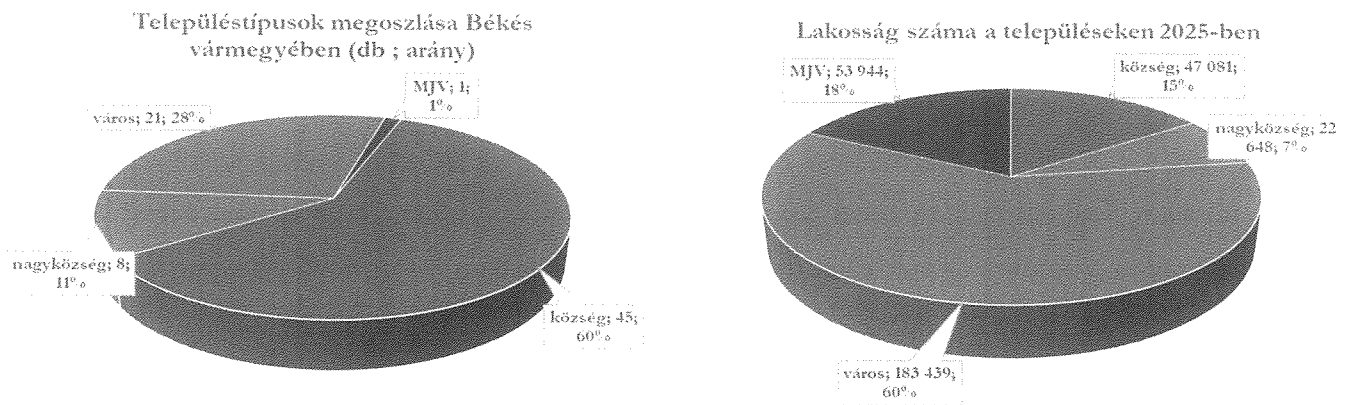

Népesség adatok alakulása 2013-2025

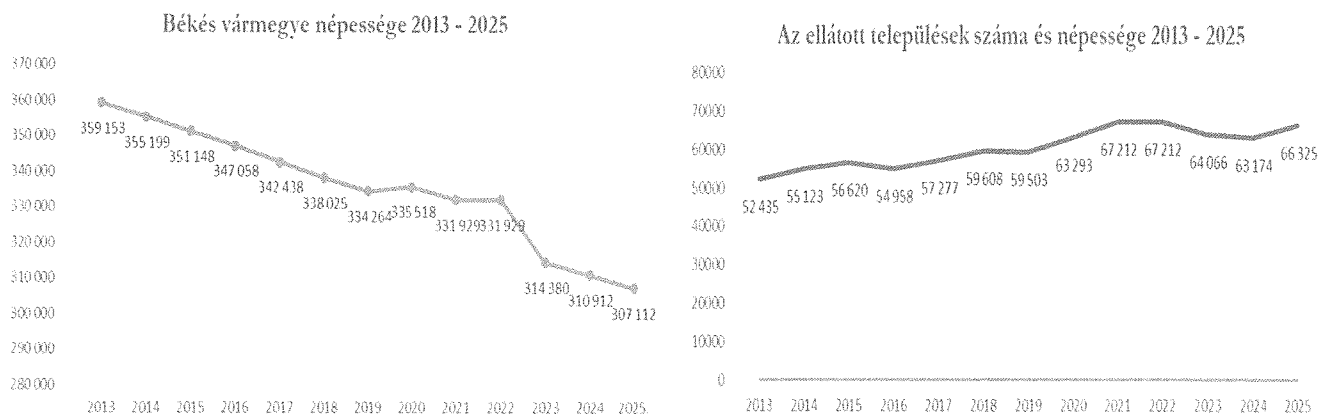

Békés vármegye településeinek száma 75. A megyében jelenleg minden településen van könyvtári ellátás. A települések 71 %-a, (53) község. 9 városunk lakónépessége alapján az 5000 fő alatti kategóriába tartozik.

A Békés vármegyei települések közül az 5 000 fő alatti lakosságszámú települések (város, nagyközség, község) száma 62, ami a népesség ingadozással párhuzamos átstrukturálódás eredménye.

2025-ben a kistépülési könyvtári ellátáshoz a Békés Megyei Könyvtár szakmai irányítása alatt 51 Könyvtár, Információs és Közösségi Hely tartozott. 51 településből 38 helyen közvetlenül a megyei könyvtár munkatársai végzik az ellátást, 13 településen a Mezőkovácsházi Városi Könyvtár szervezi a szolgáltatást. A Békés Megyei Könyvtárban az ellátást végző munkacsoport tagja más könyvtári területen is dolgoznak, olvasószolgálatban, informatikusként, és

gyűjteményszervező könyvtárosként. A csoport munkáját alkalmanként karbantartó munkatárs is segíti, aki a szállítási munkafolyamatokban vesz részt.

2025-ben semmilyen külső körülmény nem akadályozta a zavartalan könyvtári működést, ennek ellenére több településen a hűvös idő beköszöntével csupán részleges szolgáltatást biztosítanak a települések a magas fűtési költségekre hivatkozva, és ez az évben 4 hónapnyi korlátozott működést jelent. Ennek következtében ebben az évben is előfordult, hogy a rendezvényeket nem tudtuk a könyvtár épületében megtartani, és a kölcsönzés sem tekinthető zavartalannak ezekben az esetekben. 3 településen az épületfelújítási munkálatok második éve húzódnak, mely ellehetetleníti a könyvtári szolgáltatást.

2025-ben a kiadások szerkezete kis mértékben tért el az előző évi költségstruktúrájától. A támogatás felhasználásának döntő részét a dologi kiadások tették ki (91,9%), míg a személyi jellegű ráfordítások aránya 7,2% volt. A beruházási költség a támogatás 0,9%-át tette ki.

	állománygyarapítási átlag Ft/település	rendezvényköltségi átlag Ft/település
2017	305 000 Ft	259 000 Ft
2018	373 000 Ft	323 000 Ft
2019	327 000 Ft	263 000 Ft
2020	330 000 Ft	101 000 Ft
2021	355 000 Ft	135 000 Ft
2022	200 008 Ft	177 298 Ft
2023	255 597 Ft	243 298 Ft
2024	231 066 Ft	250 157 Ft
2025	231 232 Ft	216 477 Ft

Állománygyarapításra és rendezvényekre fordított költségátlagok 2017-2025

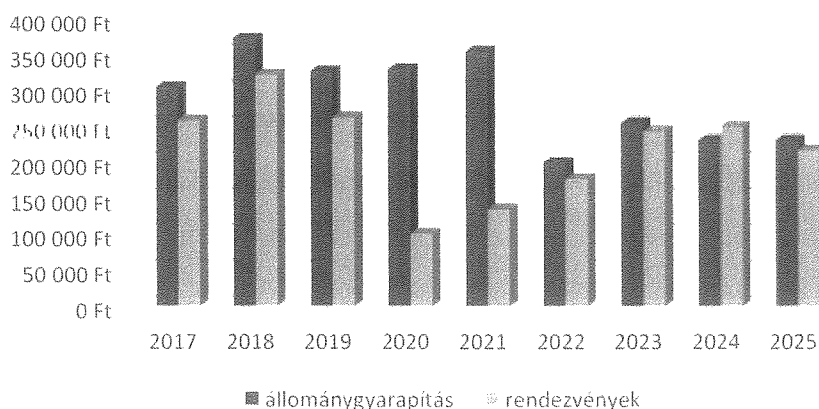

Az állománygyarapításra fordított átlagos összeg településenként 2025-ben 231 232 Ft volt, amely az előző évhez képest lényegében változatlan szintet mutat (+0,07%). Az állománygyarapítás keretében beszerzett dokumentumok száma ugyanakkor csökkent: míg 2024-ben a települések számára összesen 4349 db könyv beszerzése valósult meg, addig 2025-ben a csaknem azonos ráfordítás mellett 4053 db dokumentum beszerzésére volt lehetőség. A beszerzett dokumentumok számának csökkenése a beszerzési költségek emelkedésére utal.

A rendezvényköltségek esetében 2025-ben csökkenés következett be: az egy településre jutó átlagos ráfordítás 216 477 Ft volt, ami 13,46%-kal alacsonyabb a 2024. évi értéknél. A csökkenéshez hozzájárult, hogy a településeken jelentős számban álltak rendelkezésre az NMI által szervezett programok, így a települések részéről kevesebb igény jelentkezett a korábbi évekhez képest.

Könyvtárhasználat a szolgáltató helyeken

Könyvtárhasználat a szolgáltató helyeken 2025-ben átlagosan heti 5,32 napon, heti 33 órás nyitvatartással volt biztosított a látogatók számára. A gyakorlatban ez azonban nem jelentett tényleges látogathatóságot, mert számos településen az energiaválság évében kialakult gyakorlatnak megfelelően a könyvtáros kijelölt helyeken gyűjthette össze a kívánságokat, esetleg kijelölt napokon kísérte el az olvasókat a könyvtárba. A forgalmi adatok 2024 forgalmához képest csökkenést mutatnak, párhuzamosan a lakosság számának csökkenésével.

Olvasók és használói adatok – 2025

településtípus / lakosság	Lakónépesség	Olvasók száma összesen								Ebből 14 éven aluliak száma	
		Regisztrált használók	Könyvtárhasználatok száma összesen	Személyes helybeni használat	Helybeni használatból internethasználat	Távhasználat		Kölcsönzött dokumentum	Helyben használt dokumentum	Regisztrált használók	Kölcsönzött dokumentum
						Telefon, e-mail	OPAC, honlap				
Össz.:	66 325	8 458	115 009	83 428	13 720	10 901	20 680	54 163	106 104	2 316	13 339
1 - 500 fő	3 228	502	6 121	5 829	581	211	81	3 767	6 664	97	713
501 - 1000 fő	7 787	1 347	19 696	17 982	3 949	1 470	244	10 670	26 916	289	2 026
1001 - 1500 fő	15 650	1 912	21 950	20 305	4 048	1 237	408	11 450	17 717	493	2 638
1501 - 5000 fő	39 660	4 697	67 242	39 312	5 142	7 983	19 947	28 276	54 807	1 438	7 962

A beiratkozott olvasói adatok a lakosságszámhoz viszonyítva 2025-ben:

A lakosságszámhoz viszonyított beiratkozott olvasói arány



A legnagyobb településeken a lakosság **11,85%-a** regisztrált könyvtártag, ami az előző évhez képest csökkenést mutat. Az arány az 1001–1500 lélekszámú településeken **12,22%**, amely enyhe növekedést jelez. Az 501–1000 lakosú településeken továbbra is a legmagasabb a regisztrált használók aránya (**17,3%**), ami kiemelkedő könyvtárhasználati aktivitásra utal. A legkisebb településeken a regisztrált könyvtártagok aránya **15,55%**, amely szintén kedvező részvételt mutat.

A könyvtárak őszi–téli időszakban tapasztalható részleges bezárása továbbra sem kedvez a könyvtári közösségek működésének, a rendszeres könyvtárlátogatást a kihelyezett könyvtárosi ügyelet nem tudja teljes mértékben pótolni.

Változatlanul nehézséget okoz a könyvtárak működésében a fluktuáció, noha a könyvtáros személyisége meghatározó tényezője a szerveződő közösségek kialakulásának és fennmaradásának. Munkájának hatása megmutatkozik a beiratkozások számában, valamint a közösségi rendezvények sikerességében és a könyvtári szolgáltatások működésének egészében.

Beiratkozott olvasók száma a lakosság számához viszonyítva településtípusonként

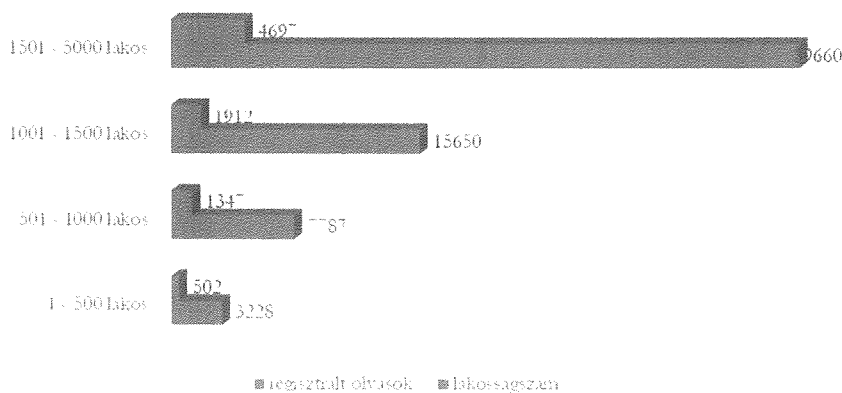

Békés vármegyei KSZR településeken a beiratkozott gyermekek és felnőttek aránya

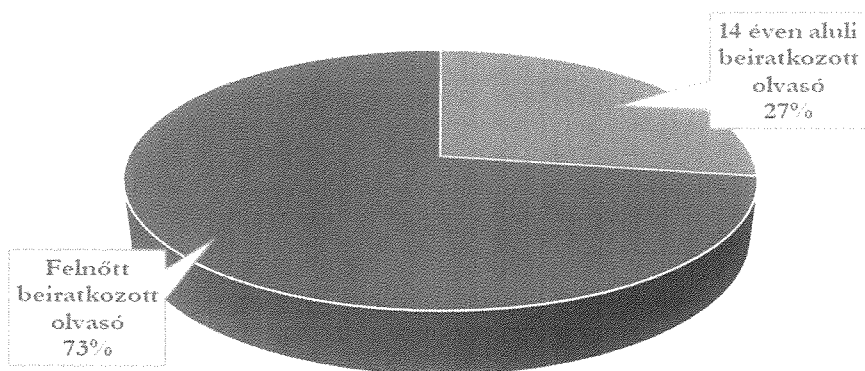

A beiratkozottak korcsoport szerinti megoszlása a települések korfáját is tükrözi; nagyon alacsony a gyermekek száma, számos helyen iskolát sem tudnak működtetni, vagy csak alsó tagozat van. Iskola nélkül pedig nagyon nehéz gyerekeket bevinni a könyvtárba, kizárólag a szülőiken keresztül lehet hozzájuk eljutni. A gyermekek alacsony aránya különösen fontos jelzés, mert a könyvtárhasználati szokások kialakulása jellemzően gyermekkorban történik, így ez hosszabb távon a használói bázis csökkenését is előrevetítheti.

Elemzések a 2013-2025 közötti időszakhoz kapcsolódóan

KSZR településeken a beiratkozott olvasói arányszámok alakulása 2013-2025 között

Az ellátott lakosság beiratkozott olvasói aránya 2013-2025

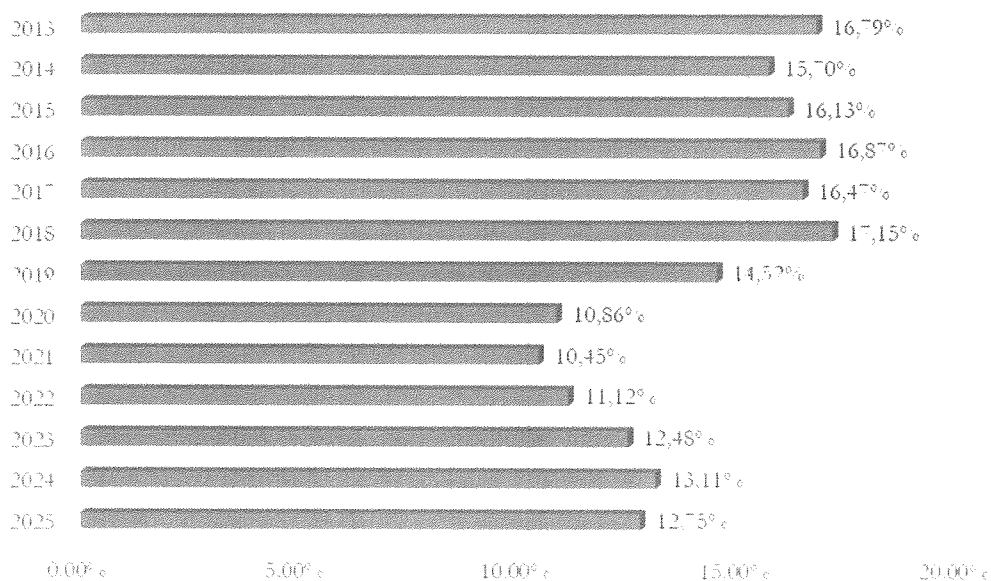

Olvasói és könyvtárhasználati adatok az elmúlt években (2013-2025)

év / lakosság	Lakónépesség	Olvasók száma összesen							Ebből 14 éven aluliak száma	
		Regisztrált használók	Könyvtárhasználatok száma összesen	Az összesből Internet használat	Telefon, e-mail	OPAC, honlap	Kölcsönzött dokumentum	Helyben használt dokumentum	Regisztrált használók	Kölcsönzött dokumentum
2013	52 435	8 805	94 261	29 076	4 861	9 839	95 793	49 605	3 429	43 865
2014	55 123	8 654	94 435	29 345	2 973	1175	69 985	63 573	2 765	26 862
2015	56 620	9 135	105 714	42 005	7 529	11 732	71 732	78 624	2 893	28 825
2016	54 958	9 270	117 133	42 764	7 833	8 656	67 581	85 291	3 119	30 096
2017	57 277	9 431	130 381	48 727	10 018	10 041	69 843	86 710	4 311	30 320
2018	59 608	10 223	123 727	41 325	13 667	7 721	67 228	72 479	3 525	28 930
2019	59 503	8 639	113 743	33 742	9 273	8 755	52 936	72 183	2 760	20 413
2020	63 293	6 873	60 314	19 864	9 052	4 649	36 661	56 631	1 949	11 840
2021	67 212	7 022	86 825	11 669	11 697	25 778	39 973	63 434	2 054	10 535
2022	67 212	7 476	103 372	18 670	10 131	14 654	53 132	105 201	1 935	14 196
2023	64 066	7 997	133 648	18 188	13 289	35 111	59 802	129 506	2 049	17 028
2024	63 174	8 283	124 922	18 643	13 206	27 614	59 491	120 364	2 060	15 110
2025	66 325	8 458	115 009	13 720	10 901	20 680	54 163	106 104	2 316	13 339

Felnőtt és gyermek könyvtárhasználók aránya

■ Felnőtt regisztrált ■ 14 éven aluli reg.

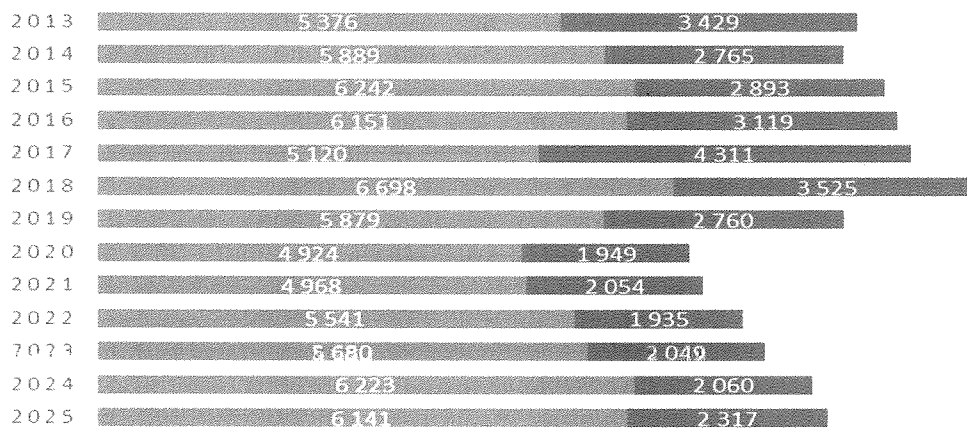

A 2025. évi adatok alapján a könyvtár működésében kettős tendencia figyelhető meg: a regisztrált használók és az olvasók számának mérsékelt növekedése mellett a könyvtárhasználati mutatók és dokumentumforgalom visszaesést mutat.

Regisztrált használók száma: 2 060 → 2 316 (jelentős növekedés)

A regisztrált használók által kölcsönzött dokumentumok száma: 15 110 → 13 339 (csökkenés)

Ez arra utal, hogy a regisztrált használói kör bővülése nem járt együtt a használati intenzitás növekedésével.

Könyvkölcsönzés a gyermekek körében (2013–2025)

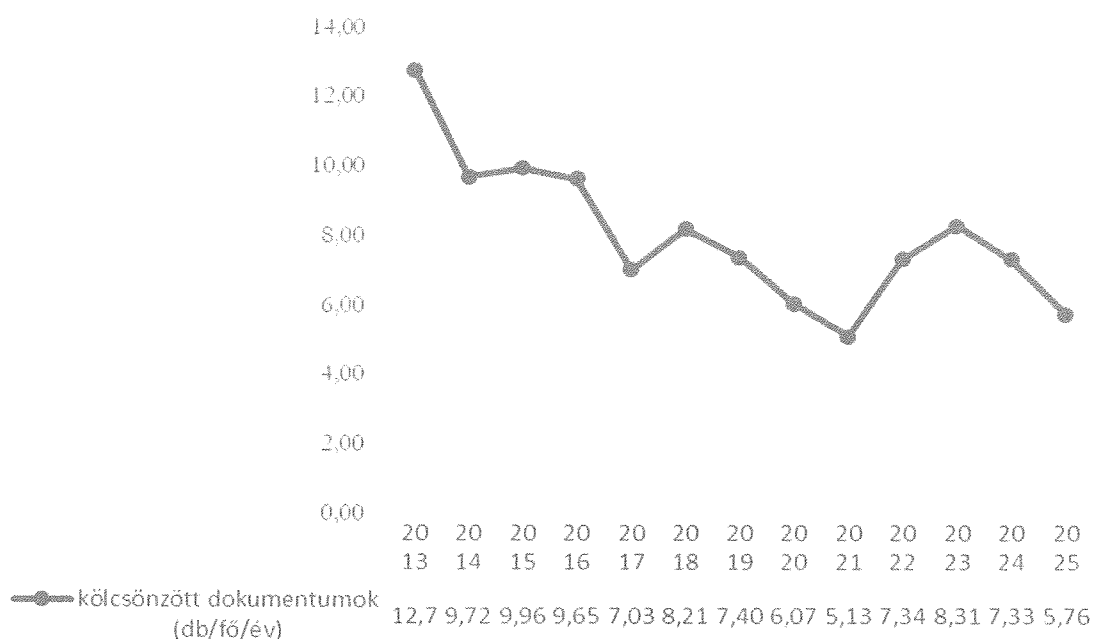

Könyvtárhasználati szokások alakulása az elmúlt években (2013–2025)

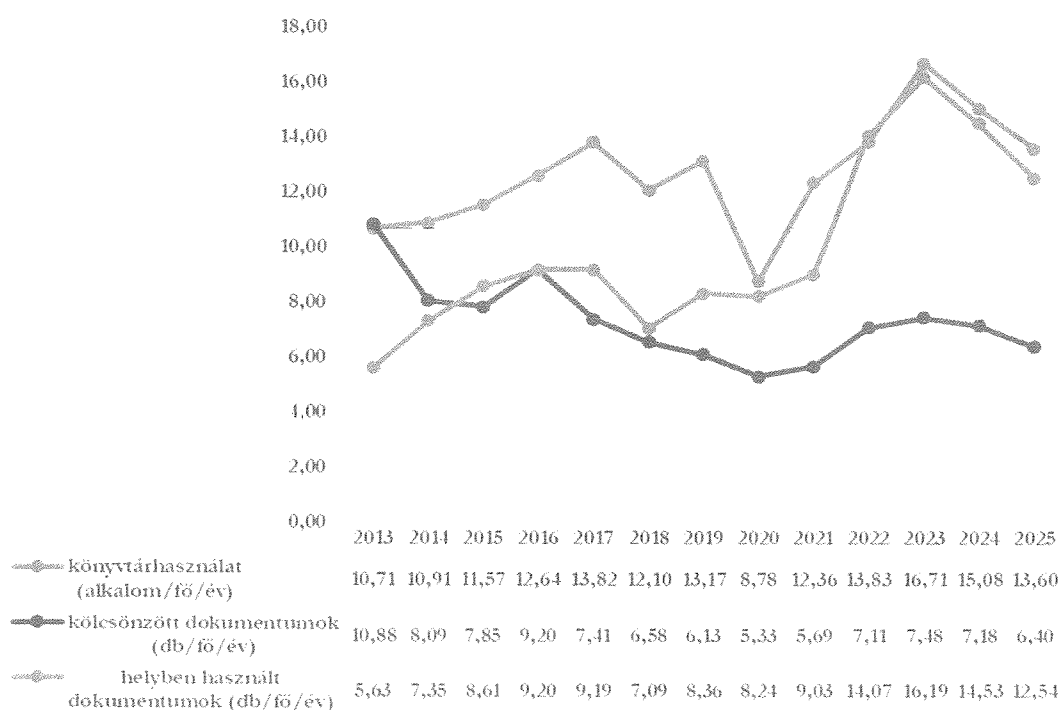

Humánerőforrás

	Lakó-népessége	Nyitva tartási-			fő/foglalkozású jogviszonyban / fő	részmunkaidős jogviszonyban / fő	részmunkaidős jogviszonyban / munkaidőben átszámolva	részmunkaidős közalkalmazotti jogviszonyban / munkaidőben átszámolva	közfoglalkoztatott	Önkéntes	képzése megfelel a jogszabályi előírásainak
		napok száma hetente	órák száma hetente	napok száma							
Összesen	66325	5,32	33,07		26	2	21	9	1	5	49
1-500	3228	5,33	27,11	1978	4	0,75	5	1,85	1	3	10
501-1000	7787	5,09	28,09	2307	3	0,5	7	3,00	0	1	11
1001-1500	15650	5,67	40,25	2870	6	0,5	6	2,90	0	1	13
1500-5000	39660	5,18	36,82	2784	13	0,00	3	1,50	0	0	15

Békés vármegye kistéleplési könyvtárainak által ellátott lakónépesség összesen 66 325 fő, a könyvtárak átlagosan heti 5,32 napon, heti 33,07 órában tartanak nyitva. A működtetésben összesen 51 fő vesz részt, közülük 49 szakképzése megfelel az előírásoknak. 26 fő teljes munkaidőben, míg a feladatellátást kisebb arányban rész munkaidős dolgozók, közfoglalkoztatottak és önkéntesek segítik.

A településméret szerinti bontás alapján jelentős különbségek figyelhetők meg:

Az 1–500 fős településeken a legalacsonyabb a heti nyitvatartási idő (27,11 óra), és a szakemberellátottság is korlátozottabb, a működésben rész munkaidős foglalkoztatás és önkéntesek bevonása is jellemző. A rész munkaidős foglalkoztatás emelkedése annak a következménye, hogy a könyvtárosi és közművelődési feladatokat egy személy látja el a könyvtárban, amely a munkaidő megosztásával lehetséges.

Az 501–1000 fős településeken kis mértékben nő a nyitvatartási idő és a foglalkoztatottak száma, de továbbra is jelentős a rész munkaidős foglalkoztatás szerepe, így minden településtípusnál elmondható, hogy az önkormányzatok a költségcsökkentés érdekében rész munkaidős foglalkoztatással oldják meg a közművelődési feladatokat.

Az 1001–1500 fős települések könyvtárai biztosítják a legmagasabb heti nyitvatartási időt (40,25 óra), ami a szolgáltatások intenzívebb működésére és stabilabb személyi feltételekre utal.

Az 1500–5000 fő közötti településeken koncentrálódik a lakosság legnagyobb része (39 660 fő), valamint itt dolgozik a legtöbb teljes munkaidős könyvtári munkatárs, ami minőségibb feladatellátást is jelent.

Összességében elmondható, hogy a nyitvatartási idő és a személyi feltételek a településméret növekedésével általában kedvezőbbek, ami a szolgáltatások hozzáférhetőségében is különbségeket eredményez.

A szolgáltató helyek infrastrukturális feltételei

2025	Lakónépesség	A szolgáltató hely működése				könyvtárbusz	A szolgáltató hely külső-belső akadálymentesítése megvalósult	Az épület állapota				A könyvtári helyiségek állapota (A megfelelő kategóriához 1-es számot kell írni)				A nyilvános könyvtári szolgáltatás alapterülete átlagosan	A könyvtári tér alkalmazás-e csoportos		Biztonság-technikai eszközök						
		önálló épületen	oktatási intézménnyel közös épületen	IKSZT épületben	egyéb kulturális intézménnyel egy épületben			egyéb	elfogadható	felújított	felújítandó	a felújítás becsült költsége (eFt)	elfogadható	felújított	felújítandó		a felújítás becsült költsége (eFt)	van		fejlesztendő	a fejlesztés becsült költsége (eFt)				
Összesen	64066	32	9	11	22	3	-	43	1	41	4	20 000	7	43	2	-	99,3	4	45	2	3 000	46	36	8	900
1-500	3429	7	2	0	5	3	0	8	0	10	1	-	1	9	1	-	56,1	2	9	0	-	7	9	2	0
501-1000	8136	5	1	5	3	0	0	10	0	8	2	20 000	3	8	0	-	80,8	0	11	0	-	11	8	2	300
1001-1500	16129	9	1	4	9	0	0	10	0	10	1	-	0	13	0	-	107,5	1	12	0	-	13	10	0	0
1501-5000	36372	11	5	2	5	0	0	15	1	13	0	-	3	13	1	-	80,0	1	13	2	3 000	15	9	4	600

2013-tól 2025-ig 51 településből 46 könyvtár belső terének felújítása fejeződött be. Az épületek állagmegóvása és felújítása is sok településen megőrtént, a Magyar Falu Program pályázatait nagy lendülettel adtak a nyílászárócsere és fűtőkorszerűsítési munkálatok terén, a takarékoskodást biztosító felújítások ellenére mégis sok helyen zártak be az őszi-téli hónapokban a könyvtárak.

Állománymenedzsment

A KSZR-települések állománygyarapodása dokumentumtípusonként:

KSZR állománygyarapítás, 2025	darabszám	érték (Ft)
Könyv	4053	13 052 835
Nem hagyományos dokumentum (diafilm)	135	228 150
ÖSSZESEN:	4188	13 280 985

A KSZR-települések állománygyarapodása a beszerzés módja szerint:

KSZR állománygyarapítás, 2025	darabszám	érték (Ft)
KSZR költségvetési keret	3706	11 784 308
Ajándék	208	227 329
Önkormányzati támogatás	274	1 269 348
ÖSSZESEN:	4188	13 280 985

A táblázatok a Békés Megyei Könyvtár és a Mezőkovácsházi Városi Könyvtár által állományba vett dokumentumok együttes értékét és darabszámát tartalmazzák kétféle bontásban. Az első táblázatban dokumentumtípusonként, a másodikban a beszerzés módja szerinti osztásban. A táblázat értékei az alábbi adatokból állnak össze:

A mezőkovácsházi könyvtár 770 db könyvet vett állományba összesen 2 280 849 Ft értékben (1 806 076 Ft KSZR költségvetési keret, 109 499 Ft ajándék és 365 274 Ft önkormányzati támogatás).

A megyei könyvtár 3283 db könyvet, 135 db diafilmet vett állományba összesen 11 000 136 Ft értékben (9 978 232 Ft KSZR költségvetési keret, 117 830 Ft ajándék és 904 074 Ft önkormányzati támogatás).

A 2025-ös KSZR költségvetési keretből 11 784 308 Ft értékben vásároltunk a településeknek 3706 db dokumentumot, ami az előző évi 11 770 320 Ft és 3839 db dokumentumhoz képest értékben nem mutat elmozdulást, 14 000 Ft-nyi a különbség. Ezzel szemben a megvásárolt dokumentumok darabszámában visszaesés/csökkenés volt tapasztalható: 133-mal kevesebb az előző évihez képest (3-4 %-os csökkenés). Ennek egyik oka, hogy az elmúlt években tapasztalható magas infláció miatt jelentősen növekedett a dokumentumok ára, és ez a tendencia 2025-ben sem állt meg: míg 2020-ban csak 1941,-Ft volt a dokumentum átlagára, addig 2025-re ez 3179,-Ft-ra emelkedett (lásd alábbi táblázat).

Állománygyarapodás KSZR költségvetési keretből, 2020-2025:

	érték (Ft)	dokumentum (db)	átlagár (Ft)
2020	9 763 795	5 029	1 941
2021	12 838 813	5 568	2 306
2022	9 730 087	3 879	2 508
2023	12 893 772	4 448	2 899
2024	11 770 320	3 839	3 066
2025	11 784 308	3 706	3 179

Az átlagárnál természetesen pontosabban fejezik ki a könyvek bolti/kereskedelmi árának növekedését az alábbi példák:

- Suzanne Collins A kiválasztott c. műve 2020-ban 3480 Ft-ba került, 2025-ben már 4980,-Ft-os kereskedelmi áron volt forgalomban.
- Kollár Betti Álomban megleltelek c. romantikus regénye 2023-ban 4980 Ft-ba került, míg 2025-ben 6480 Ft-ért volt kapható.
- Takács Viktória Húsvéti mese c. kiadvány 2021-ben 2399 Ft-ért volt kapható, míg ugyanez 2025-ben már 3999 Ft-ba került.
- Anne L. Green Ördögi kísértés c. könyv ára 2022-ben 3999 Ft, 2025-ben már 6499 Ft.
- Fábíán Janka Julie Könyvkuckója c. regény 2020-ban 3999 Ft-ért volt kapható, 2025-ben már 5999,-Ft-ért.

Bár a BMK vásárlási kedvezményének (Bookline Webáruház 38%) köszönhetően a bolti/kereskedelmi árhoz képest jelentősen kedvezőbb áron vásároltuk meg a dokumentumokat, az áremelkedés érzékelhető volt. Így minden évben egyre kevesebb dokumentumot tudunk beszerezni ugyanazért az összegért.

A dokumentumok gyarapodása állományegységenként, 2025

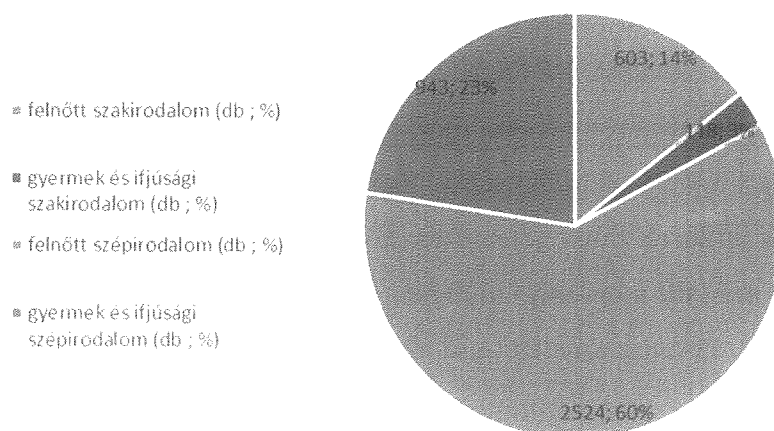

A települési könyvtárakat a KSZR-könyvtárosok által közvetített olvasói igények figyelembevételével látjuk el új könyvekkel és esetenként antikvár példányokkal. A fenti – a beszerzéseket állományegységenként ábrázoló – diagramon jól látható, hogy a dokumentumok jelentős része (60+23=83%-a) szépirodalmi mű, míg a szakirodalmi, ismeretterjesztő dokumentumok a beszerzések kisebb hányadát adják (17 %). 2025 tavaszán számos településre ellátogatott Nyulász Péter és Kiss Ottó, ezért 100 000 Ft értékben vásároltunk a településeknek az író-olvasó találkozó apropóján a szerzők gyermekkönyveiből, hogy az ifjúság számára hozzáférhetőek legyenek. 2025-ben – az előző években megszokottól eltérően – papírszínház helyett diafilmeket (és diavetítőket) vásároltunk a települések részére. 64 különböző diafilm került feldolgozásra 135 db-os példányszámmal 18 település részére. A dokumentumokat az online árhoz képest lényegesen kedvezőbb, 1690,-Ft/darabáron tudtuk beszerezni.

Az állomány feltárása, nyilvántartása, gondozása

A kistelepülések gyűjteményébe kerülő dokumentumok állományba vétele a Békés Megyei Könyvtárban és a Mezőkovácsházi Városi Könyvtárban történik. A megyei könyvtárban a Corvina integrált könyvtári rendszerben, a mezőkovácsházi könyvtárban pedig a TextLib integrált könyvtári rendszerben történik a dokumentumok tartalmi, formai feltárása, rögzítése. Az állományba vett dokumentumokat raktári jelzettel és vonalkóddal ellátva szállítjuk ki a szolgáltató helyekre.

A települések egyedi és csoportos leltárkönyveit a BMK és az MVK vezeti.

A kistelepülések könyvtárainak települési katalógusai közös adatbázisba kerülnek:

- Corvina katalógusba a BMK által ellátott települések:

Békéssámson, Bélmegyer, Biharugra, Bucsa, Csabacsúd, Csabaszabadi, Csanádapáca, Csárdaszállás, Ecsegfalva, Elek, Gádos, Gerendás, Geszt, Hunya, Kamut, Kardos, Kardoskút, Kertészsziget, Kétegyháza, Kétsoprony, Kevermes, Körösladány, Körösnagyharsány, Korosújfal, Kötegyán, Lökösháza, Méhkerék, Mezőgyán, Murony, Nagyszénás, Okány, Örménykút, Pusztaföldvár, Sarkadkeresztúr, Tarhos, Telekgerendás, Újszalonta, Zsadány

- TextLib katalógusba az MVK által ellátott települések:

Almáskamarás, Dombegyház, Dombiratos, Kaszaper, Kisdombegyház, Kunágota, Magyarbánhegyes, Magyardombegyház, Medgyesbodzás, Nagybánhegyes, Nagykamarás, Pusztaottlaka, Végegyháza

A katalógusok elérhetők a Békés Megyei Könyvtár honlapján keresztül a KSZR könyvtárak önálló aloldalán az Adatbázisok menüpontban:

The screenshot shows the website interface for 'Adatbázisok' (Databases). The navigation bar includes: KEZDŐLAP, KSZR, SZOLGÁLTATÓHELYEK, ESEMÉNYHAPTAR, KEPEK, INFOTÁR - DOKUMENTUMOK, and ADATBÁZISOK. Below the navigation, there are links to 'Békés Megyei Könyvtár online katalógusa', 'Békés Megyei KSZR online katalógusa', and 'Mezőkovácsházi TextLab adatbázis'. On the right side, there is a search bar and a calendar for January 2026.

2026 január						
h	k	s	c	p	s	v
			1	2	3	4
5	6	7	8	9	10	11
12	13	14	15	16	17	18
19	20	21	22	23	24	25

A Szolgáltatóhelyek menüpontban a települések címerére kattintva is elérhetőek a katalógusok linkjei:

The screenshot shows the 'Szolgáltatóhelyek' (Service Locations) page. It features four coats of arms arranged in a 2x2 grid, each with a caption below it: Almáskamarás, Békéssámson, Békéscsaba, and Biharugra. On the right side, there is a search bar and a calendar for January 2026.

2026 január						
h	k	s	c	p	s	v
			1	2	3	4
5	6	7	8	9	10	11
12	13	14	15	16	17	18
19	20	21	22	23	24	25
26	27	28	29	30	31	

A KSZR szolgáltató helyek állományából törlésre szánt dokumentumok selejtezését a megyei könyvtár és a mezőkovácsházi könyvtár, illetve a szolgáltató helyek munkatársai végzik. A települési könyvtárak munkatársai végzik helyben a dokumentumok leválogatását, készítének a törlésre szánt dokumentumokról listát, majd a törlési folyamat végén „Törölve” bélyegzővel látják el azokat. A BMK és az MVK munkatársai a dokumentumok integrált könyvtári rendszerből való törlését végzik, illetve összeállítják a törlési jegyzékeket és jegyzőkönyvet készítének. A Békés Megyei Könyvtár tulajdonát képező, a településeknél helyben lévő letéti könyvek esetén a törlés formailag megtörténik a Corvinából, de a törölt dokumentumok értéke a BMK állományából kerül levonásra. A selejtezett könyvek lakossági értékesítésre, vagy MÉH-ben való leadásra kerülnek, melynek lebonyolítását a szolgáltató helyek végzik. 2025-ben az alábbi településen történt törlés:

település	törölt dokumentumok száma, értéke és a törlés jogcíme
Okány	409 db, 130.917,-Ft (természetes elhasználódás)
	492 db, 98. 201,-Ft (tervszerű állományapasztás)
	66 db, 67.149,-Ft (behajthatatlan követelés)

A retrospektív munkálatok (a települések gyűjteményeinek retrospektív feltárása, a dokumentumok katalógusban való rögzítése és vonalkóddal való ellátása) 2025-ben is folytatódtak:

Elek: 472 db dokumentum (retrospektív rögzítés, vonalkódozás)

Gádos: vonalkódozás

Nagyszénás: 1040 db dokumentum (retrospektív rögzítés, vonalkódozás)

A retrospektív rögzítést a szolgáltató hely könyvtárosa és a BMK könyvtárosa végzi közösen, míg a vonalkódozást a szolgáltató helyen a könyvtáros.

A retrospektív munkálatokhoz továbbra is tananyagot és szakmai segítséget biztosítunk a könyvtáraknak

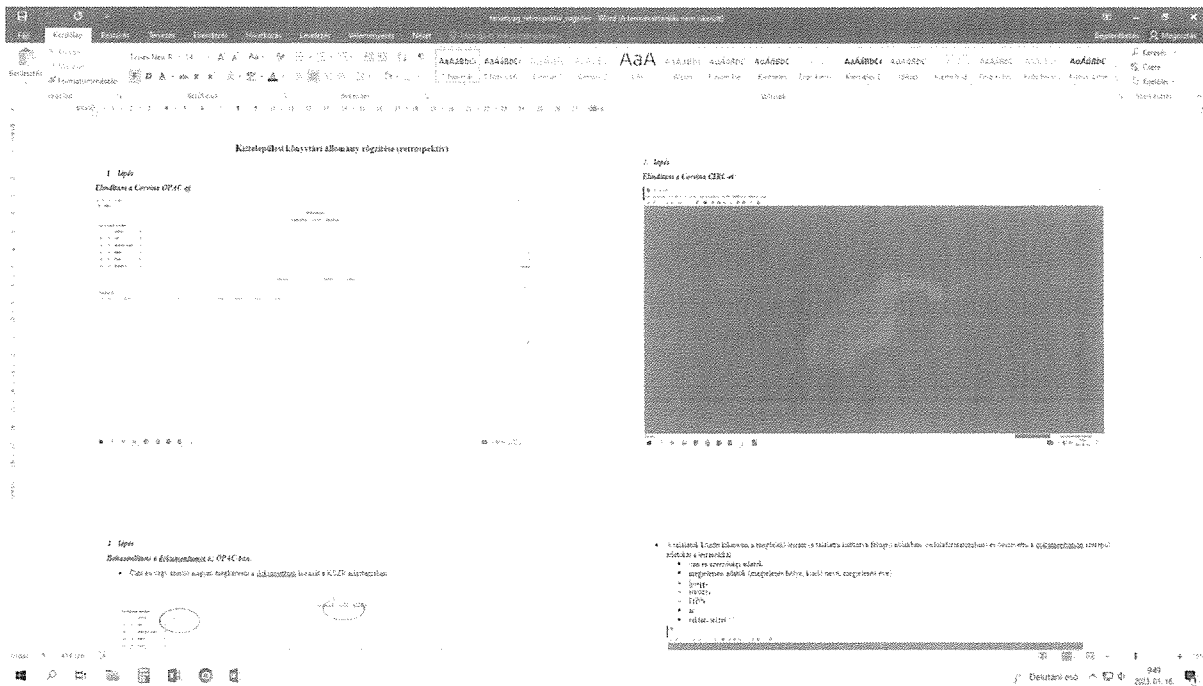
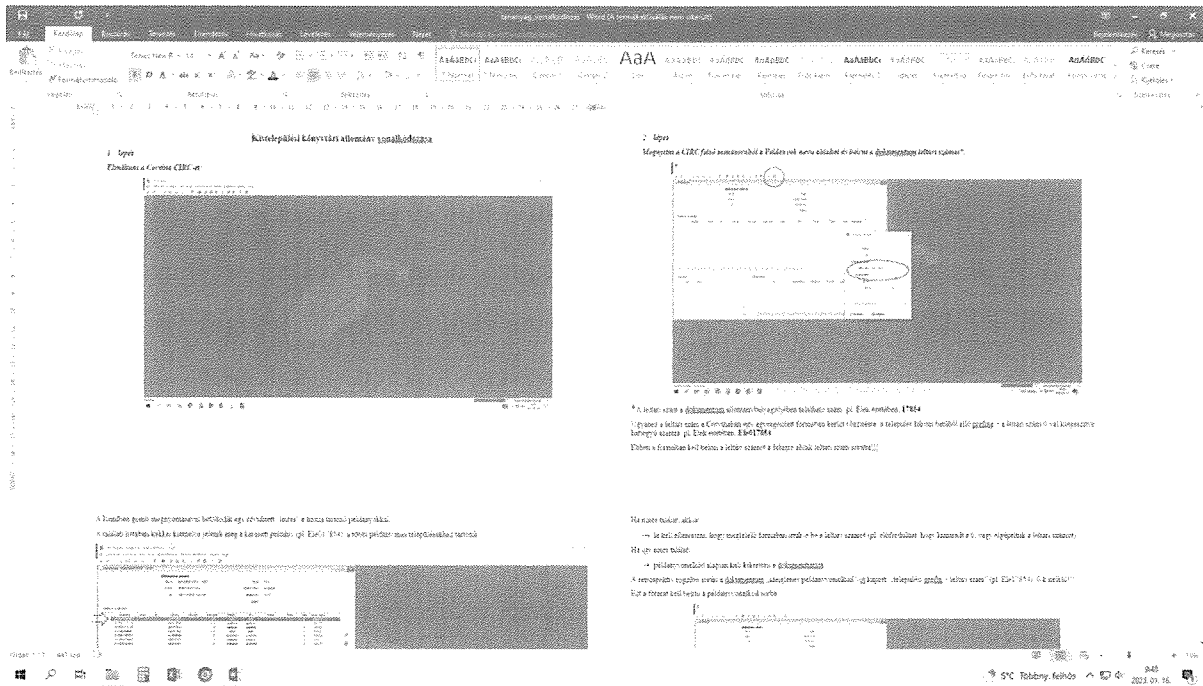

4 település – Kamut, Kétegyháza, Körösladány, Újszalonta – könyvtárában még nem kezdődtek meg a retrospektív munkálatok.

Dokumentumszolgáltatás

A kistérségi könyvtárak által kért könyvek száma lecsökkent az ODR-en keresztül kért és a Békés Megyei Könyvtárba irányuló kérések tekintetében egyaránt. Tartalmi megoszlását tekintve a kérések zömét ismeretterjesztő szakirodalom és szabadidős tevékenységhez kötődő könyvrendelések adják.

Könyvtárközi kölcsönzés 2024

	Lakónépessége	Küldött kérések		Kapott dokumentumok					
				Eredetiben		Másolatban			
		ODR-en keresztül	Összesen	ODR-en keresztül	Összesen	Nyomtatott		Elektronikus	
						ODR-en keresztül	Összesen	ODR-en keresztül	Összesen
	66325	2	134	2	134	0	0	0	0
1-500 lakos	3228	0	3	0	3	0	0	0	0
501 - 1000 lakos	1181	0	15	0	15	0	0	0	0
1001 - 1500 lakos	15650	0	93	0	93	0	0	0	0
1501 - 5000 lakos	39660	2	23	2	23	0	0	0	0

Közösségi szolgáltatások

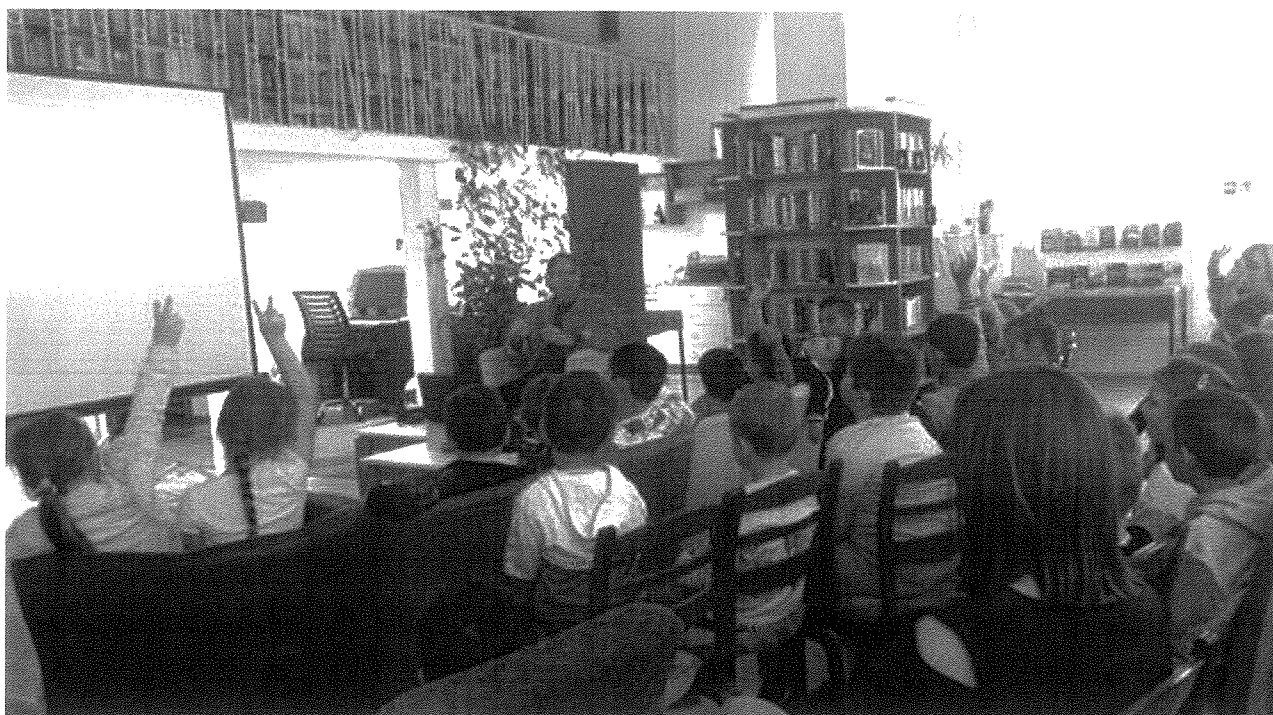

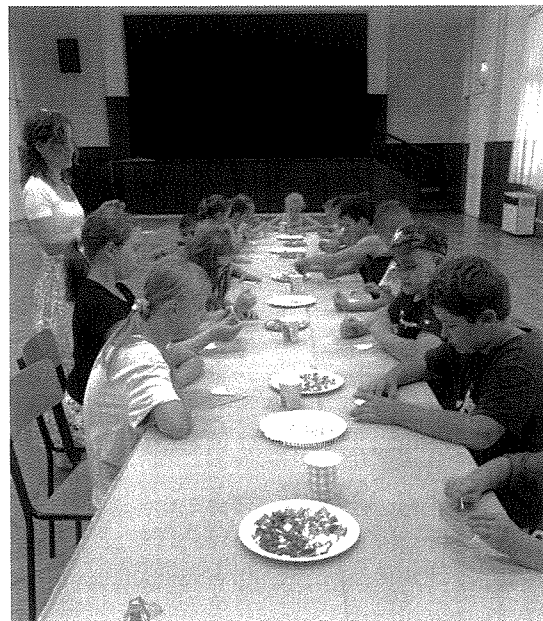

Általános célunk, hogy rendezvénykínálatunk évről évre megújuljon, és ezáltal a kistételepüléseken élők is értékes kulturális és közösségi élményekhez juthassanak. Számukra

gyakran a helyi programokon való részvétel jelenti az egyetlen lehetőséget a közösségi kikapcsolódásra, ezért kiemelten fontosnak tartjuk a változatos és színvonalas események szervezését. Ennek érdekében a megyei előadók mellett rendszeresen törekszünk országos hírnű szakemberek és művészek meghívására is.

A nagy ünnepekhez kapcsolódó, hagyományos programok mellett minden évben figyelmet fordítunk arra is, hogy jelentős évfordulókhoz kötődő rendezvényeket szervezzünk mind az iskolás korosztály, mind a felnőttek számára.

A munkavállaló korú felnőttek megszólítása a könyvtári programok révén nagyobb kihívást jelent, ugyanakkor az egészségmegőrzéssel és életvezetéssel kapcsolatos témák évről évre jelentős érdeklődést váltanak ki. A tapasztalatok szerint a kézműves foglalkozások szintén népszerűek a felnőttek körében: egyrészt lehetőséget kínálnak a gyermekekkel való közös időtöltésre, másrészt alkalmat teremtenek a kisebb közösségek találkozására és együttműködésére.

Irodalom, zene, színház, film:

- Tóth Péter Lóránt Versvándor Vasútállomás – rendhagyó irodalom óra az Istent, és önmagát kereső József Attiláról (4 település)
- Soós Emőke - Népmesék szárnyán (2 település)
- Kiss Ottó József Attila-díjas költő Macibocs (8 település)
- Nyulász Péter Berger Szimfónia ; Magyar tájak mesébe illő varázsvilága (8 település)
- Az Ákom-bákom Bábcsoport óvodásoknak és általános iskola 1. osztályosainak tartott bábelőadást (9 település)
- Hajtmann Ildikó zenés előadástje (4 település)
- Hevesi Imre megzenésített versekből álló gyermekkoncert. (2 település)
- Baracsi István óvodásoknak szóló interaktív műsor (2 település)
- Csiga Duo zenés műsora óvodásoknak (2 település)
- Ünnepek – Liszi Melinda, Puskás Dániel és Nagy Róbert zenés verses előadása (4 település)

Ismeretterjesztő előadások és foglalkozások

- Fejes Zsolt amatőr csillagász előadása (4 település)

- A Nagy Levente és Kertész Zoltán által tartott Robotika a gyakorlatban c. foglalkozás mindig nagy érdeklődésre tart számot a kistelepüléseken. (4 település)
- Kanalas Sándor - Csapdák az online térben (2 település)
- Kínai élmények – Gellért Mária úti beszámolója (1 település)
- A reformkor politikai és kultúrtörténeti arculata Tábor Lajos előadása (1 település)

Egészségmegőrzés, életvezetés

- Litauszkiné Püski Melinda hangszeres baba-mama foglalkozást tartott (12 alkalom)
- Komjáthy Nóra mentálhigiénikus tanár előadásai: Az alvás (4 település)

Alkotó könyvtárhasználat

Nyári könyvtári táborokban kedveltek a nyári szünethez illő, kötetlenebb tárgyalató foglalkozások.

- Palkovics Brigitta Valaha madarak voltunk, Könyvtármozi keretén belül Mozaikésztés (4 település)
- Kiss Ildikó Mesejárat - Népmese-feldolgozó foglalkozás (4 település)
- Bíró Bertold könyvkötészeti foglalkozásai (13 település)
- Kneifel Edit társasjáték-foglalkozások(5 település)
- Bíró Bertold
- Az ünnepkörökhöz kötődő foglalkozásokon a Bábika játszóház pedagógusai folklórisztikai, és néprajzi ismereteikkel gazdagítják a résztvevőket a tárgyalatás mellett. (12 település)

A rendezvények számának alakulása évről évre tükrözi a rendezvényszervezésben végbemenő folyamatokat. A rendezvényszám csökkenésének egyik meghatározó oka, hogy 2025-ben a kistelepülések a korábbinál szélesebb programkínálatból válogathattak. A Nemzeti Művelődési Intézet szakköreinek és programjainak bővülése következtében mérséklődött a települési könyvtárak rendezvényigénye, így a könyvtári szervezésű események száma is csökkent. Az évek során a rendezvények költsége jelentősen, 35-37%-kal emelkedett, de az igények csökkenése lehetővé teszi, hogy ne kelljen más területről forrást elvonni.

KSZR támogatásból megvalósult rendezvények száma

év	rendezvény
----	------------

2019	247
2020	62
2021	92
2022	199
2023	189
2024	236
2025	149

KSZR támogatásból megvalósult rendezvények (2019-2025)

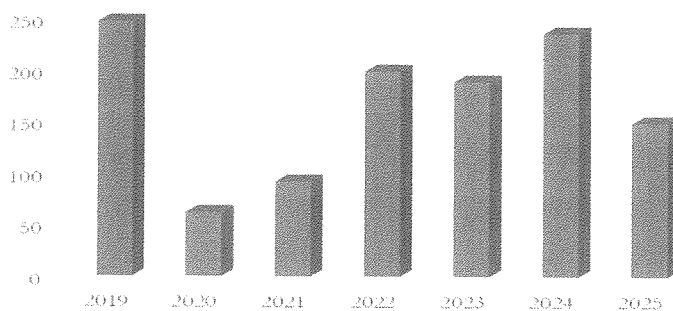

KSZR támogatásból megvalósult rendezvények résztvevői

év	fő
2019	19 279
2020	2 923
2021	5 169
2022	8 856
2023	7 284
2024	8 414
2025	5 091

KSZR által finanszírozott rendezvényeken résztvevők száma (2019-2025)

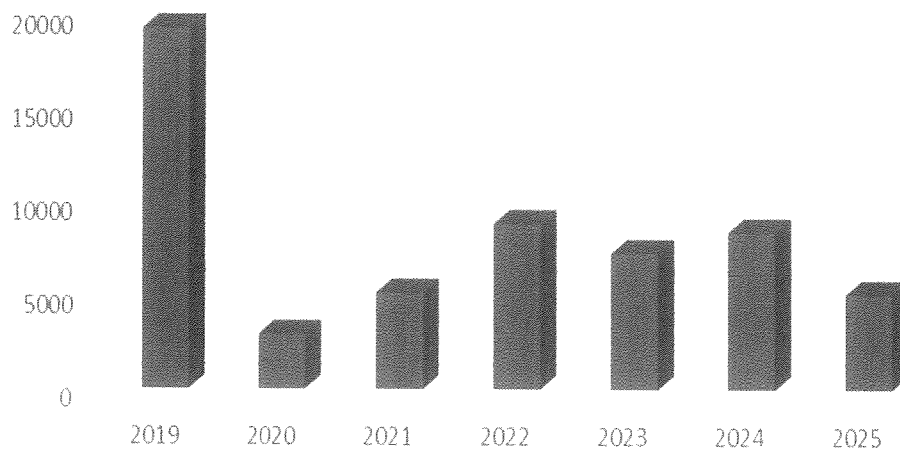

Általános érvényű törekvésünk, hogy rendezvénykínálatunk évről évre megújuljon annak érdekében, hogy a kistelepülések lakosai is értékes kulturális és közösségi élményekben részesülhessenek, mivel sokak számára csak a helyi programokon való részvétel az egyedüli lehetőség a közösségi kikapcsolódásra.

A KSZR szolgáltató könyvtárak 2025-ben sokszínű programkínálattal működtek. A statisztika szerint a KSZR állami támogatásból és saját forrásból 639 rendezvény valósult meg, amelyeken 15 309 fő vett részt. Egyéb támogatásból további 72 program jött létre 1 184 résztvevővel. Emellett a szolgáltatóhelyeken egyéb szervezésben és forrásból még 850 programot rendeztek 12 584 résztvevővel. Így összességében 1561 program valósult meg, amelyek 29 077 főt értek el.

A programtípusok közül kiemelkedően magas számban szerepeltek a játékos tevékenységek (140 alkalom, 2013 résztvevő) és a kézműves foglalkozások (120 alkalom, 2378 résztvevő), amelyek elsősorban a gyermek- és családi közönséget szólítják meg. Jelentős volt az egyéb kategóriába sorolt programok száma is (111 alkalom, 4184 résztvevő), ami azt mutatja, hogy a könyvtárak rugalmasan reagálnak a helyi közösségek igényeire, és sokféle, nehezen besorolható közösségi eseményt is szerveznek.

A műsoros és szórakoztató rendezvények szintén nagy érdeklődést váltottak ki: 46 alkalommal kerültek megrendezésre, és 2681 fő vett részt rajtuk. A könyvbemutatók (25 alkalom, 713 résztvevő), valamint az előadások és konferenciák (37 alkalom, 693 résztvevő) a könyvtár kulturális és ismeretterjesztő szerepét erősítették. A filmvetítések (34 alkalom, 426 résztvevő) és a kiállítások (13 alkalom, 496 résztvevő) szintén fontos elemei voltak a programkínálatnak.

Az oktatási és kompetenciafejlesztő tevékenységek is hangsúlyosan megjelentek. A könyvtárak 45 könyvtári órát és 12 tanítási órát tartottak iskolai csoportok számára, amelyek több száz diákot értek el. A digitális kompetenciafejlesztést szolgáló programok 29 alkalommal valósultak meg, továbbá használóképzések és tanfolyamok is segítettek az információs műveltség fejlesztését. Összességében 131 rendezvény szolgálta közvetlenül a használók képzését, amelyeken 1482 fő vett részt.

A statisztika alapján jól látható, hogy a KSZR könyvtárak nemcsak információs szolgáltatóként működnek, hanem aktív közösségi és kulturális térként is jelen vannak a településeken. A programkínálat egyszerre szolgálja az olvasásnépszerűsítést, a kulturális közösségépítést és a tanulást támogató tevékenységeket, miközben minden korosztály számára kínál programlehetőségeket.

Programok statisztikája 2025				
A program típusa, mely a KSZR szolgáltató könyvtár szervezésében valósult meg	KSZR állami támogatásból és saját forrásból		Európai Unió vagy egyéb támogatásból	
	lebonyolított programok száma:	résztevők száma összesen (fő)	lebonyolított programok száma	résztevők száma összesen (fő)
Vetélkedők, versenyek	11	356	-	-
Könyvtárbemutató	12	176	-	-
Tanítási óra iskolai csoportoknak	12	237	2	27
Könyvtári óra iskolai csoportoknak	45	657	1	8
Játékos tevékenység	140	2 013	3	89
Kézműves foglalkozás	120	2 378	19	315
Tanfolyam, tréning	1	19	-	-
Előadás, konferencia	37	693	6	116
Kiállítás	13	496	2	46
Könyvbemutató	25	713	1	15
Műsoros, szórakoztató rendezvény	46	2 681	6	264
Hangverseny	1	53	-	-
Filmvetítés	34	426	1	44
Használóképzés	2	50	-	-
Digitális kompetenciafejlesztés	29	177	15	36
Egyéb	111	4 184	16	224
Rendezvények száma	639	15 309	72	1 184
Ebből a használóképzést szolgáló rendezvény	101	1 316	18	71
A programok, melyek <u>egyéb szervezésben, egyéb forrásból</u> valósultak meg, ha a szolgáltató hely volt a helyszín (helyi pályázat, helyi önkormányzat, egyéb)	Lebonyolított programok száma	Résztevők száma összesen (fő)		
	850	12 584		
Ebből a használóképzést szolgáló rendezvény	12	95		
Rendezvények száma mindösszesen:	1 561	29 077		
Ebből használóképzést szolgáló mindössz.:	131	1 482		

A KSZR megyei szolgáltatásai a sajtóban

A KSZR megyei szolgáltatásairól, valamint rövid beszámoló a KSZR szolgáltatások 2025. évi népszerűsítéséről, a kistelepülési könyvtári események kommunikációjáról és a kistelepülésektől kapott, a könyvtári szolgáltatásokhoz kapcsolódó, visszajelzésekről

A hagyományos népszerűsítés és informálás 2025-ben az online térben is folytatódott. A Békés Vármegyei KSZR honlapján (<http://kszr.bmk.hu/>) és Facebook-oldalán (<https://www.facebook.com/kszr.bmk>) valamint a települési könyvtárak Facebook-profiljain, és a helyi könyvtárosok saját Facebook-oldalán megjelenő tájékoztatások nagy hatékonysággal informálják a helyi olvasókat a könyvtári eseményekről, hírekről, az online ismeretszerzés lehetőségeiről.

A KSZR facebook oldalán idén is nagyobb hangsúlyt fektettünk a települési könyvtárak saját facebook bejegyzéseinek megosztására, mint saját posztok közzétételére. Ennek célja nem csak az volt, hogy láthatóbbá tegyük ezeknek a könyvtáraknak a tevékenységét, de az is, hogy ösztönözzük a kevésbé aktív közösségi média jelenléttel működő könyvtárakat a csatlakozásra, híradásra.

A tapasztalat azt mutatja, hogy a kistelepülési kollégák aktivitása nő, és egyre hatékonyabban készítenek figyelemfelkeltő plakátokat, posztokat, néha már videóanyagokat is. A fejlődésre a média is felfigyelt, gyakran egy-egy poszt nyomán keresik fel a kollégákat.



Annak ellenére, hogy saját tartalmakat ritkán teszünk közzé, a korábbi évekhez képest oldalunk megtekintésének száma és az aktivitás is növekedett.

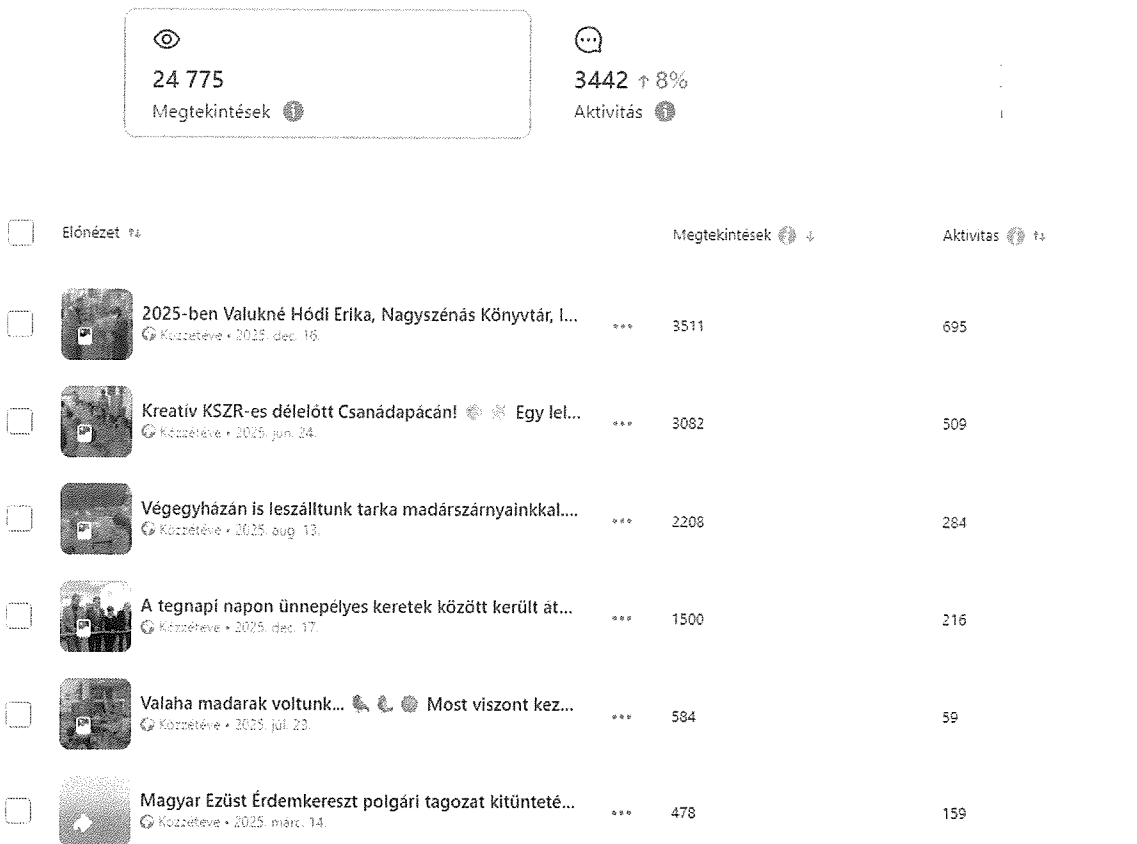

Saját bejegyzéseink közül azok szerepelnek a legjobban általánosságban, amelyben sikerekről, elért eredményekről, kiosztott elismerésekről számolunk be, és ez idén sem volt másképp.

Követőink legnagyobb arányban 45 és 54 év közötti nők, ami nem meglepő, hiszen az olvasói statisztikákban is a nők aránya magasabb.



A Békés Megyei Hírlap és a beol.hu is követte a kistelepüléseken zajló munkát és tudósította a megye érdeklődőit.

- Családi borzongás vár ránk a következő napokban Békésben. In: <https://www.beol.hu/helyi-kozelet/2025/10/programajanlo-halloween-mindenszentek>

- Csete Ilona: A híres geográfusra büszke szülőfaluja, ahol most emlékhelyet avattak. In: <https://www.beol.hu/helyi-kozelet/2025/05/tudos-geografus-emlekhely-emlekezetprogram>
- Csete Ilona: Hajtja a kíváncsiság a közművelődési szakembereket. In: <https://www.beol.hu/helyi-kozelet/2025/02/kozmuvelodesi-szakemberek-muhelyfoglalkozas-minosegfejlesztes>
- Csete Ilona: Könyvtárunk a pihenő, tanyázó hely 50 éve. In: <https://www.beol.hu/helyi-kozelet/2025/04/konyvtar-jubileum-erdos-norbert-felujitas>
- Csete Ilona: Szívvel-lélekkal végzi a munkáját, a közösség egyik kulcsfigurája. In: <https://www.beol.hu/helyi-kozelet/2025/01/dijazott-konyvtaros-egyeniseg-lantos-anita>

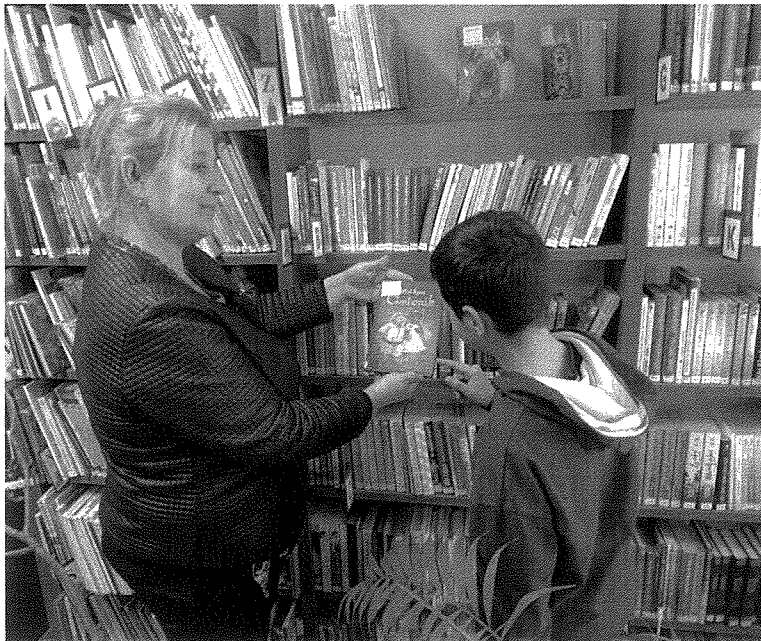

Lantos Anita a hatodikos Zsolnai Bálintnak segített anyagot gyűjteni a projektmunkához. A szerző felvétele

- Csete Ilona: Van egy vastag pulcsija? Bújjon bele! In: <https://www.beol.hu/helyi-kozelet/2025/02/van-egy-vastag-pulcsija-bujjon-bele>
- Fajó Attila: Akiknek nyitott könyv az életük : átadták az Év Könyvtárosa díjat. In: <https://behir.hu/akiknek-nyitott-konyv-az-életuk-atadtak-az-ev-konyvtarosa-bekesben-dijat>
- Licska Balázs: Teljesen megújul a könyvtár épülete a faluban. In: <https://www.beol.hu/helyi-kozelet/2025/04/sarkadkeresztur-konyvtar-fejlesztes>
- Nagy Szilvia: Unatkozik? Ajánlunk pár jó programot! In: <https://www.beol.hu/programajanlo/2025/01/program-ajanlo-bekes-varmegye-januar>

- Vincze Attila: Közel 40 millió forintból újult meg a település könyvtára. In: <https://www.beol.hu/helyi-kultura/2025/12/csabacsudi-konyvtar-felujitas>



Átadták a közel negyven millió forintból megújult csabacsudi könyvtár épületét. Fotó: Jenei Péter

- Vincze Attila: Tolmácsolni az elmondhatatlant : holokauszt kiállítás nyílt Eleken. In: <https://www.beol.hu/helyi-kultura/2025/01/holokauszt-kiallitas-elek>

Az év KSZR könyvtárosa díj 2025

2015 óta hirdetjük meg „AZ ÉV KSZR KÖNYVTÁROSA” pályázatot. A pályázatra ajánlást tehetettek a kistéleplési önkormányzatok, kistéleplési könyvtárlátogatók, és a Békés Megyei Könyvtár munkatársai. A beérkezett ajánlatokat minden évben a BMK igazgatója, a Mezőkovácsházi Városi Könyvtár igazgatója és a KSZR munkacsoport vezetője értékeli.



Az "Év KSZR Könyvtárosa Békés Vármegyében" díjat 2025-ben Nagyszénás könyvtárosa, Valukné Hódi Erika érdemelte ki. A Békés Megyei Hírlap munkatársa is meglátogatta a kitüntetés után, így szélesebb közönségnek is mesélhetett munkájáról: <https://www.beol.hu/helyi-kozelet/2026/02/az-ev-kszr-konyvtarosa-bekesben-nagyszenas>



Az év KSZR könyvtárosa Békésben címet Valukné Hódi Erika érdemelte ki Nagyszénásról. Fotó: BMH

Speciális könyvtári szolgáltatások, dokumentumok, eszközök biztosítása a fogyatékossgal élők számára

Évről évre fontos szempont a hátrányos helyzetűek ellátása. 2024-ben folytatódott a könyvek házhoz szállítása, valószínűleg tovább erősödött a településeken ennek a

szolgáltatásnak
a létjogosultsága, elfogadása.

Szakmai képzés, továbbképzés

2025. december 2. – A KSZR szakmai nap részletes programja:

- TE IS ONLINE BUBORÉKBAN ÉLSZ. CSAPDÁK AZ INTERNETEN – álhírek, álinformációk – Előadó: Kanalas Sándor informatikus
- A SZÖVEGÉRTÉS-FEJLESZTÉS LEHETŐSÉGI – Dr. Fejes József Balázs a Motiváció Oktatási Egyesület elnöke, az MTA-SZTE Olvasás és Motiváció Kutatócsoport vezetője
- KÖNYVEK ÉS/VAGY KÜTYÜK – Előadó: Komjáthy Nóra mentálhigiénés szakember

2025. január 27. – MKE – KSZR SZAKMAI NAP

- KIHÍVÁSOK A KÖNYVTÁRAKBAN

Előadó: Rostás Norbert minisztériumi referens (KIM Könyvtári és Levéltári Főosztály)

- KIHÍVÁS-E A KIHÍVÁS, avagy a Könyvtári kihívás pályázat gyakorlati tapasztalatai – Előadó: Bajnok Tamara osztályvezető (OSZK, Könyvtári Intézet)

- AZ IKSZ FELADATAI ÉS LEHETŐSÉGEI NAPJAINK KÖNYVTÁRÜGYÉBEN

Előadó: Tózsér Istvánné Géczi Andrea elnök (Informatikai és Könyvtári Szövetség)

2025. november 12.

- 70 ÉVE AZ OLVASÓKÉRT - Molnárné Pető Beáta Tessedik Sámuel Múzeum és Könyvtár - könyvtárvezető
- OLVASÁS ÉLMÉNY, ÉLMÉNY OLVASÁS AZ OLVASÓLÉTRÁVAL - Vig Gabriella és Vékony Erzsébet és a Mezőtúri Móricz Zsigmond Városi Könyvtár gyermekkönyvtárosai
- ZÖLDKÖNYVTÁR ÉS TÁRSADALMI FELELŐSSÉGVÁLLALÁS A SZENTES VÁROSI KÖNYVTÁRBAN - Szekeres-Dancsó Mónika igazgató Szentés Városi Könyvtár

- KOCKÁRÓL KOCKÁRA: LEGO – ANIMÁCIÓ – KÉPREGÉNY Palkovics Brigitta Éva informatikus könyvtáros Békés Megyei Könyvtár

2025. december 8.

- MI HELYTÖRTÉNETÜNK - Albertus László igazgató és Vágási Szabolcs informatikus könyvtáros (Mezőkovácsházi Városi Könyvtár és Kalocsa Róza Művelődési Központ)
- AZ MI SZEREPE AZ INFORMÁCIÓSZOLGÁLTATÁSBAN ÉS A MINDENNAPI KÖNYVTÁRI MUNKÁBAN -
- Dr. Winkler Bea könyvtár főigazgató (Állatorvostudományi Egyetem, Hutyra Ferenc Könyvtár, Levéltár és Múzeum) egyetemi adjunktus (ELTE BTK Könyvtár- és Információtudományi Intézet)
- GONDOSKODJ MAGADRÓL, MIELŐTT MÁSOKNAK SEGÍTESZ: támogatási stratégiák a könyvtárosok mentális egészségéért - Péterfi Rita főigazgató (Országos Pedagógiai Könyvtár és Múzeum)

2025. december 2. – A KSZR szakmai nap részletes programja:

- TE IS ONLINE BUBORÉKBAN ÉLSZ. CSAPDÁK AZ INTERNETEN – álhírek, álinformációk – Előadó: Kanalas Sándor informatikus
- A SZÖVEGÉRTÉS-FEJLESZTÉS LEHETŐSÉGI - Dr. Fejes József Balázs a Motiváció Oktatási Egyesület elnöke, az MTA-SZTE Olvasás és Motiváció Kutatócsoport vezetője

KÖNYVEK ÉS/VAGY KÜTYÜK– Előadó: Komjáthy Nóra mentálhigiénés szakember

A megyei könyvtár által a kistéleplési megállapodásban vállalt további szolgáltatás

A könyvtárkorszerűsítések zöme, az 51-ből 44 könyvtár felújítása 2022-ben befejeződött. A 2023-ban csatlakozott nagyszénási könyvtár belső tereinek felújítását 2024-ben elkezdtük, 2025-ben a felnőtt könyvtár első üteme készült el. A Nemzeti Kulturális Alap 2025-ben nem írt ki szakmai eszközfejlesztési pályázatot, a teljes berendezéscserét pályázati támogatás nélkül csak részleteként tudjuk megvalósítani.

Felújítási ráfordítás KSZR támogatásból

2019	4 217 662 Ft
2020	4 620 989 Ft
2021	2 345 316 Ft
2022	2 438 940 Ft
2023	744 768 Ft
2024	1 039 932 Ft
2025	2 270 140 Ft

Felújítási ráfordítás KSZR támogatásból 2019-2025

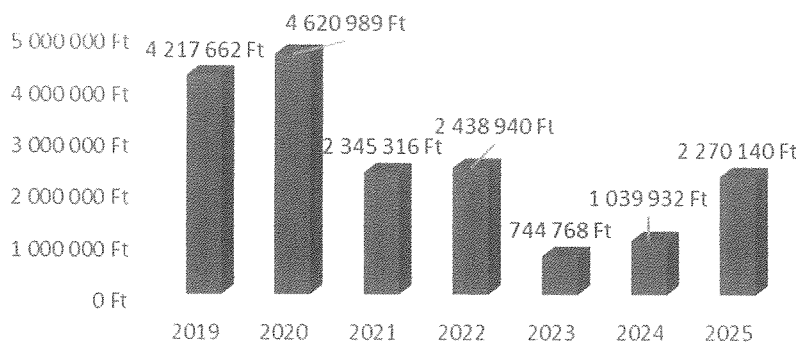

KönyvtárMozi

Szolgáltatásaink köre 2015 óta bővült a KönyvtárMozi vetítések lehetőségével. 16 település csatlakozott 2023-ig a kezdeményezéshez, de az aktivitás lecsökkent, a vetítések száma alacsony

a felnőtt korosztályt nehezebb megnyerni a vetítéseknek. A gyerekek számára a mesék feldolgozását LEGO-s építő és mozaikkészítő foglalkozásokkal színesítettük a KönyvtárMozis foglalkozásokon. A helyi könyvtárosok viszont nem tudják vállalni a filmekhez kapcsolódó foglalkozások megtartását, a KSZR munkacsoport kapacitása pedig nem elegendő

2. A SZOLGÁLTATÁST NYÚJTÓ BÉKÉSI MEGYEI KÖNYVTÁR

a) Rövid összefoglaló (sikerek, trendek, körülmények)

2025-ben Békéscsabán 7802 fő volt regisztrált könyvtárhasználó, a település 4 könyvtárában 86.705 könyvkölcsönzés történt. A központi könyvtár 4991 felnőtt- és 1547

gyermekolvasóval rendelkezett. 2024-hez képest városi szinten 11,5%-kal nőtt a beiratkozott olvasók száma (2024: 6999 fő). 427 fő az újonnan beiratkozott gyermekolvasó. 5,9%-kal emelkedett a helyben végzett műveletek (kölcsönzés, hosszabbítás, visszavétel, előjegyzés) száma a békéscsabai könyvtárakban.

A könyvkölcsönzések száma 4%-kal növekedett 2024-hez képest, 5%-kal több a 2019-es adatnál. A gyermekolvasók 36%-kal több könyvet kölcsönöztek mint a pandémia előtt. A folyamatos kölcsönzésszám-növekedés a könyvtár sokszínű kulturális programszervezésének, közösségi programjainak, a könyvárak emelkedésének, a proaktív marketingtevékenységnek köszönhető. A megújított terek valamennyi korcsoport számára csalogatóvá váltak. A bővülő szolgáltatások ellenére a tagsági díj 11 éve változatlan.

A gyermekkönyvtár és az olvasóterem szőnyegcseréje lehetővé tette az állomány átrendezését, leválogatását, a terek újragondolását. A visszajelzések pozitívan fogadták a megújulást.

A látogatók kedvelik az állományhoz és szolgáltatásokhoz kapcsolódó játékokat.



Békéscsabán egy lakosra 1,6 kölcsönzött kötet, a beiratkozott olvasókra 11 kölcsönzött könyv jutott. A lakosság 14,5%-a tagja valamely könyvtárnak.

Az év során Békéscsaba területén 735 könyvtári programot szerveztünk, melyeket 19.849 fő látogatott. A központi könyvtár 487 rendezvényén 15.538 fő vett részt (2024: 367 program, 11.586 fő). A könyvtár készségfejlesztő családi programjai bemutatkoztak

a Székelyudvarhelyen. Kiemelt programunk volt a Csabai Könyvbörze, a gyermeknap, az Országos Könyvtári Napok. Több rendhagyó tanóra, kiállítás és vetélkedő várta a helyi általános és középiskolásokat. A fiókkönyvtárak egyaránt közösségi térként funkcionálnak, a helyiek a városrészi könyvtárak aktív látogatói.

Az 5500 fő alatti kistelepüléseken 149 kulturális programot szerveztünk Békés vármegyében.

A nyugállományba vonulók és az évtizedes tapasztalat pótlása több téren a tevékenységek átgondolását indokolta. Egész évben szigorú takarékossgal, óvatos gazdálkodással, tudatos energiafogyasztással, biztosítottuk a könyvtári szolgáltatásokat.

b) Stratégiai célok végrehajtása

A stratégiai terv céljainak teljesülését 2025-ben az alábbiakkal segítettük:

Szolgáltatásfejlesztés:

- munkatársi részvétel konferenciákon, képzéseken
- benchmarking módszer gyakorlati alkalmazása projekt

Modern infrastruktúra, otthonosabb környezet:

- gyermekkönyvtár és olvasóterem felújítása, térátrendezés
- világításkorszerűsítés
- digitalizálási munka

Együttműködés:

- szakmai napok, rendezvények szervezése
- közösségi szolgálat
- Fenntarthatóság: állományvédelem, könyvadományozás, Passzold vissza, tesó! kampány, újrahasznosítást népszerűsítő foglalkozások

Felhasználóbarát könyvtár:

- tartalomközvetítés (kiemelések, játékok, kihívások)
- könyvtárhasználati programok
- karitatív tevékenységek
- kutyabarát, kerékpárosbarát intézmény
- Epipen injekció

Esélyegyenlőség:

- „könyvet házhoz”
- nemzetiségi programok
- Netrevalók program
- gyűjteményfejlesztés a speciális ellátást igénylők számára

Minőségi működés:

- belső képzések (plakátszerkesztés, videóvágás)
- látogatói visszajelzések megismerése

- folyamatos javítás
- benchmarking, benchlearning

Az EFOP-418 projekt 3. számú fenntartási időszaka teljesült. Az EFOP-373 pályázat hiánypótlatása folytatódott.

NKA támogatásból népzenei koncertek, olvasásnépszerűsítő tábor és programsorozat, állományvédelmi és minőségbiztosítási tevékenység valósult meg.

A városi közművelődési pályázattal 10 eseményt szerveztünk a békéscsabai könyvtárakban. Fenntartói támogatásból valósultak meg a karbantartási munkálatok.

A TOP Plusz keretében digitális kompetenciafejlesztéshez és életmódváltáshoz kapcsolódó tematikus programok szervezésére pályáztunk

c) Szervezeti változások és kompetenciafejlesztés

A könyvtár Továbbképzési szabályzata szerint a szakmai munkakörben, legalább 6 órában foglalkoztatott közép- és felsőfokú végzettségű szakemberek a Beiskolázási terv alapján fejleszthetik, bővíthetik az intézmény alaptevékenységének színvonalas ellátásához, az új szolgáltatásokhoz kapcsolódó kompetenciájukat.

A stratégiai terv alapvető célként jelölte meg a könyvtárosok szakmai felkészültségének növelését, a szakmai kihívásoknak megfelelést. 2025-ben egy fő könyvtáros munkakörben foglalkoztatott elvégezte a Kecskeméti Szakképzési Centrum és a Katona József Könyvtár segédkönyvtáros képzését.

2025-ben 15 könyvtáros összesen 83 konferencián, szakmai napon vett részt (2024: 23 könyvtáros, 72 részvétel). A könyvtár 6 konferenciát szervezett, melyeken 266 fő vett részt (2024: 8 konferencia, 226 résztvevő).

A szakmai képzések közül előnyt élveznek az olvasásnépszerűsítéshez, digitális kompetenciához és technológiákhoz, szolgáltatásfejlesztéshez, minőségirányításhoz kapcsolódó, valamint a pályázati felkészülést segítő alkalmak. A belső képzések elsősorban a videóvágáshoz, képszerkesztéshez, alkotó foglalkozásokhoz kapcsolódtak. A kollektíva bűnmegelőzési tájékoztatón vett részt. A szakmai munkatársainak 39%-a tagja a Magyar Könyvtárosok Egyesülete helyi szervezetének (2024: 47%).

Az év során 2 szakmai munkakörben foglalkoztatott, valamint a műszaki alkalmazott gondnok nyugállományba vonult. A megnövekedett pályázati tevékenységek miatt pályázati referens foglalkoztatása indokolt.

d) Infrastruktúra

A földszinti közösségi térben folytatódott a világításkorszerűsítés. A gyermekkönyvtár, valamint az olvasóterem és zenei részleg teljes területén megvalósult az elhasználódott, kopott padlószőnyeg cseréje. Mindkét térben lehetőség nyílt átrendezésre, barátságosabb környezet kialakítására. A gyermekkönyvtárban több tér áll rendelkezésre a foglalkozások megtartásához. Az olvasóterem szellősebb és világosabb lett, átláthatóbb gyűjteménnyel és

új bútorzattal.

A kültéri programokhoz napvitorlát helyeztünk el a Munkácsy-udvar fölé.

Folyamatos a munkaállomások lehetőség szerinti korszerűsítése (monitor, QR-kódolvasó), az adatbiztonság támogatása (NAS adattároló szerver, külső HDD, IP kamera), a szolgáltatásokhoz köthető bővítés (tablet, notebook, toner).

A használói igények csökkenése miatt kevesebb olvasói számítógépet működtetünk. Az alkotóműhely eszközei, készletei a használatból adódóan amortizálódnak, használhatatlanná válnak.

Épületüzemeltetés terén több beruházást történt:

- hűtő-fűtő klímafelügyelet távoli elérése
- teljesítményoptimalizálása, hibaelhárítás
- csapadékelvezető tisztítása
- fázisjavító-csere
- tűzjelzőközpont-bővítés
- meghibásodott látványlift javítása
- kaputelefon korszerűsítése
- zöld felületek rendezése

Megszépült a Jaminai Fiókkönyvtár homlokzata és megújult az ingatlan kapuja. Felújítás után visszatért a gyermekkönyvtár jelképe, Ló Szerafin.

e) Gyűjteményi információk

A új műfajok kerültek előtérbe (silent book, interaktív könyv). A kölcsönzőtérben új tematikus egységek jöttek létre. Az olvasóteremben új helyre került a Békési Gyűjtemény, mely kiegészült a kölcsönözhető állománnyal, áthelyztük a zenei könyveket. A zsúfolt belső raktárhelyiség gyűjteményét átrendeztünk, az állomány kezelhetőbb lett. Megtörtént a külső raktár felhalmozott gyűjteményének rendszerezése, javult a tér áttekinthetősége. A külső raktár kiemelt dokumentumait állományba vettük. 256 tétel került áteltározással a gyűjteménybe.

Igény- és megjelenés csökkenés miatt évente kevesebbet költünk zenei dokumentumokra. A használói igények a videójátékok felé mutatnak. A könyvek átlagár emelkedése (2025: 3427 ft, 2024: 3234 Ft) és a változatlan központi támogatás okán kevesebb dokumentumot tudtunk vásárolni. 5547 könyv, 136 zenei dokumentum, 39 időszaki kiadvány, 68 egyéb tétel (diafilm, videojáték, társasjáték) beszerzése történt.

Érdekeltség-növelő támogatásból 167 könyvet, 2 társasjátékot, 1 időszaki kiadványt vásároltunk. ODR-támogatásból 246 db – könyvtárközi kérésnél népszerű – dokumentum, valamint

a postaköltség finanszírozása történt. Kaptunk NKA-támogatásból megjelent kiadványokat (355 könyv, 5 időszaki kiadvány, 1 DVD). A nemzetiségi dokumentumok nem érkeztek meg a tárgyévben. Ajándék útján 1066 dokumentum (1016 könyv) került a könyvtárhoz. 341 db 1945 előtti kiadvány vált hozzáférhetővé és kutathatóvá.

Kötelempéldányként 59 könyv, 10 folyóirat került állományba. A Márai-programmal (NKA) a központi és fiókkönyvtárak állománya 439 kötetel. Az állományegységekben selejtezés zajlott. A tönkrement, megtérített könyveket töröltük. Összesen 5373 dokumentum (könyv, folyóirat, DVD, VHS, kotta) került törlésre.

Állományunk az év végén 316.205 db dokumentumból állt – 382.276.522 Ft értékben (2024: 315.322, 2023: 314.568 dokumentum).

2025-ben 8317 rekord készült, teljes leírással és tárgyszavazással. Meglévő leírások honosításra kerültek az adatbázisunkhoz illesztéssel. Idegennyelvű és helyi kiadványokról saját leírás készült.

53 CD, 74 DVD, 9 hangoskönyv, 11 multimédia, 17 diafilm, 38 társasjáték feltárássra került. Az adatbázis rekordjait folyamatosan korrigáltuk. Az AV-dokumentumok feltáráss az olvasóterem feladata lett. Cél az automatizálási, egyszerűsítési lehetőségek kiaknázása.

A gyűjtemény azonosítása és védelme céljából 3383 kötetet láttunk el rádiófrekvenciás biztonsági jellel a gyűjteményfeltáráss folyamat részeként. 127.460 kötet rendelkezik RFID-taggal.

A fokozottan védett dokumentumok köttetése megtörtént. Munkatárs segíti a sérült könyvborítók, szakadt oldalak javítását.

NKA-támogatásból 5 rossz állapotú kötet restaurálása valósult. A kiemelt értékű ritka könyveket kiállítás formájában bemutattuk.

f) Digitalizálás

Megkezdtük az e-katalógus újraépítését a dSpace adattároló repozitórium alapjain. A keretrendszer és felhasználói felület (szolgáltató által történő) fejlesztésével párhuzamosan elindult a meglévő digitalizált tartalmak beazonosítása, helyreállítása, publikálása

– a könyvtár munkatársai segítségével. 2025-ben a digitalizálási feladatot a már digitalizált objektumok újraközlése jelentette, hogy azokat a felhasználók rendelkezésére lehessen bocsátani. A jelenleg nem publikus felületen 374 digitális tétel található.

Az OSZK több Békés megyei vonatkozású folyóirat (mikrofilm) digitalizálását, publikálását segítette. Állományvédelmi szempontból indokolt vagy olvasói megrendelés esetén digitális másolatokat készítettünk. Az olvasóterem és informatika munkatársai végzik a digitalizálási feladatokat. Külön humán erőforrás nem áll rendelkezésre a feladat teljeskörű ellátására (2024: 1 fő közfoglalkoztatott). 2025-ben 8 db könyv vagy könyvrészlet archiválása valósult meg (3 olvasói igényre).

E-ügyintézéshez kapcsolódó szolgáltatásaink széleskörű hozzáférhetővé tétele az intézmény társadalmi felelősségvállalását erősíti.

g) Helyben és távolról elérhető szolgáltatások

A könyvkölcsönzés túlszárnyalta a 2019-es adatokat. AV-dokumentumok és folyóiratok kölcsönzése csökkent, a diafilmek, társasjátékok kölcsönzésszáma nőtt. Tárgyak közül a diavetítőt vitték legtöbbször haza. Házhozszállítással segítettük a könyvtárhasználatban akadályozottakat (2025: 217 dok.).

A gyűjteményt és az olvasást tematikus kiemelésekkel, ajánlókcal, játékokkal (magyar filmek hete, zene világnapja, Halloween), olvasási kihívásokkal („4 hónap, négy könyv”, Állatbarát Könyvtár Program) népszerűsítettük. Közösségi oldalakon, honlapon, hírlevélben megjelentek az új beszerzések, aktualitások.

A gyermekkönyvtárt 14 alkalommal 17 csoport látogatta az év során. 19 foglalkozáson (költészet napja, magyar népmese napja) 413 fő vett részt. A Mesejárt 8 külső helyszínen, 141 óvodás részvételével zajlott. Igény mutatkozott a könyvtárhasználati foglalkozások megtartására kisiskolások körében. Az interaktív játékokon 157 fő vett részt.

A kutatást segítő gyűjteményhez, anyakönyvekhez az olvasóteremben biztosítunk hozzáférést.

A helyismereti kérdések megválaszolásával segítjük a kutatók munkáját, helytörténeti munkák megszületését. Teljeskörű hozzáférést biztosítottunk adatbázisokhoz (Arcanum Újságok, Interkönyv, USC SOÁ archívum, NAVA).

Növekedett az e-olvasójegy népszerűsége. A látogatók gyakran informatikai segítséget kértek (pl. Ügyfélkapu+ igénylése). A Netrevalók program 12 alkalommal, 70 időskorú tanulókat segítette középiskolások közreműködésével.

Tovább működött a Tekervény és a Könyvjelző olvasóklub, a KULCS biblioterápiás sorozat. Heti rendszerességű társasjátéklklub kezdte meg működését. Középiskolások részvételével elindult a Gamedev Klub.

Szervezésünkben valósult meg az Internet Fiesta, Ünnepi Könyvhét, Országos Könyvtári Napok, CodeWeek, Európai Szerzők Napja, Csabai Könyvbörze a városban. A könyvtár szervezte a Csabai Kulturális Játékok könyvtárhasználati és rejtvényfejtő versenyeit és a Bod Péter Könyvtárhasználati Verseny megyei fordulóját.

Családok kikapcsolódást szolgáltatta a szabadulós játék (20 csapat/72 fő) és a videójátékozás. Utóbbi versenyekkel népszerűsítettünk (e-foci, Just Dance táncverseny). Újra bevezettük a zenehallgatást.

A könyvtár a falakon kívül is bemutatkozott (BRSE-tábor, Hobbi Elektronikai Találkozó, anyatejes táplálás világnapja). Az év 12 városismereti sétáján 315 fő ismerte meg a Munkácsy Negyedet. A foglalkozások középpontjában az olvasásnépszerűsítés, a digitális technológiák és a fenntarthatóság szempontjai álltak.

Jaminában találkozik a KönyvÖlelők klubja és az Életvezetési Kör. A Lencsési könyvtárban működik a Padlásterápia festőklub, hangrelaxációs alkalmak és felolvasódélutánok várták az érdeklődőket. A mezőmegyeri fiókkönyvtár és a művelődési ház közösen működtette klubjait: Rímszerda, Völgyzugony Könyvklub, Tollforgatók klubja.

Egyedülálló könyvtári szolgáltatásunk az alkalmi terembérlet (Aranyévek Nyugdíjas Klub, Pedagógiai Oktatási Központ).

A honlapok elérhető az online katalógus, az előjegyzés és hosszabbítás. Az otthonról elérhető szolgáltatások linkgyűjtemény formájában megtalálhatók.

A könyvtári podcastcsatornát a YouTube-ra költöztettük. Több esemény visszanezhető. A BékésWiki 2024-hez hasonlóan 2,5 milliós megtekintésszámot ért el. Bővítettük a 100 éve történt blogot.

A könyvtár finanszírozásának köszönhetően otthonról térítésmentesen kereshetők a Békés Megyei Hírlap lapszámai.

h) Közösségi szolgáltatások (rendezvények, klubok, képzések, kiállítások)

Csatlakoztunk városi rendezvényekhez (magyar kultúra hete, kulturális játékok, gyermeknap, múzeumok éjszakája, Munkács Feszt), szünidei programokat hirdettünk. Látogatottak voltak helyismereti rendezvényeink (Békéscsabai Városvédő és Városszépítő Egyetem szabadegyetemei, Csabai Mesék). A robotika foglalkozások célját az olvasásnépszerűsítés határozta meg (A kis herceg, A Pál utcai fiúk, A kőszívű ember fiai, Magyar eredetmondák, Vuk, Munkácsy). A digitális kultúra tantárgynak köszönhetően több oktatási intézmény kereste

az oktatást segítő foglalkozásainkat. Ünnepekhez, jeles napokhoz kapcsolódó kreatív programokat szerveztünk (újév, farsang, húsvét, anyák napja, Halloween, advent).

A gyermekkönyvtár országosan egyedülálló módon szervez közösségi kiállításokat. 2025-ben a 125 éve született Fekete István kapcsán a vörös róka volt a téma. A tárlat információkereső játékkal párosult. 11 csoport (192 fő) érkezett a kiállítás megtekintésére. Lehetőségünk volt gyermekolvasók számára közönségtalálkozót szervezni (Bodor Panna, Kiss László). Négy tábort szerveztünk az év során. Új kezdeményezésként nagy sikerrel zárult a matrica csereprogram, 800 fő (gyermek és felnőtt) élt a lehetőséggel.

A könyvtárárpület 14 tematikus kiállításnak adott otthont (többek között Futaki Attila-emlékkiállítás, Illusztrált történetek (BegArt), 80 éves Harisnyás Pippi, Ónodi Heni sosem látott kincsei, School-Computer, Békéscsabai Fotó Fesztivál, vakok és gyengénlátók alkotásai).

Több nemzetiségi közösségi identitását erősítő programot szerveztünk: Csabai mesék beszélgetéssorozat, Szabó Károly: Erdélyi anix (kiállítás), német nemzetiségi kóruspróba (8 alkalom), közönségtalálkozó Závada Pállal, Békés Banda népzenei koncertek iskolásoknak. Tovább bővült az ukrán könyvespolcunk.

Otthont adtunk a Békés Megyei Nyugdíjas Egyesület Régiós vers- és prózamondó versenyének, a Békéscsaba Városi Nyugdíjas Egyesület kézimunka klub kiállításának, az Aranyévek Nyugdíjas Klub közösségi rendezvényeinek.

Fiatalok és idősek körében népszerű volt a Netrevalók program, melyen középiskolások nyújtottak informatikai segítséget a szépkorúaknak könyvtári térben. Nyugdíjasok tanítják egymást

az Internet Klub havi találkozóin. Év elején az Ügyfélkapu+ regisztrációt 11 fő számára könnyítettük meg.

A Digilabor alkotóműhelyben 49 robotika, 32 kódolás, 22 kreatív alkotás, 15 varrás, 13 könyvkötészeti, 11 LEGO Story foglalkozást hirdettünk. Összesen 148, térítésmentesen látogatható közösségi alkotóprogramot szerveztünk gyermekek és felnőttek számára.

Az ünnepi időszakban hangsúlyt kaptak a családi programok: A három fenyő c. gyermekelőadás, Galambos Hajnalka és Gál Csaba adventi koncertje, Mosolyra Hangolók szilveszteri gyermekkoncertje.

i) Minőségirányítás

	Felmérés	Célcsoport	Válaszadók
1	Társasjáték-kölcsönzés	olvasók	50
2	Békés Banda koncert	részvevők	5
3	DANTE színi előadás	részvevők	59
4	Épületbiztonság-felülvizsgálat	munkatársak	28
5	Fiatalok könyvtárhasználati kérdőíve	25 éven aluliak	25
6	Könyvtári büfé	bérlők	50
7	NKA-pályázatok Békés megyében	vezetők	40
8	Ünnepi Könyvhét	partnerek	10
9	Városismereti séta	részvevők	32
10	Jövőképajánlás	vezetők	6
11	Könyvtári Kihívás 2025–2026	vezetők	20
12	KSZR szakmai nap	könyvtárosok	24
13	Utazás Robotikába – tábor	részvevők	10
14	MKE-BMSZ szakmai nap	könyvtárosok	12
15	Nyilvános könyvtárak szakmai napja	könyvtárosok	18
16	Évzáró szakmai nap 2025	könyvtárosok	16
17	CodeWeek workshop	pedagógusok	7

A válaszadói arány: 24 fő/felmérés.

Benchmarking minőségirányítási módszer gyakorlati alkalmazása pályázat keretében új könyvtári teljesítménymutatók kerültek kidolgozásra. A gyakorlatorientált fejlesztés céljából megismerhettük 3 kiváló vármegyei hatókörű városi könyvtár működését. A tapasztalatok lehetőséget adnak új módszerek és szolgáltatások bevezetésére, az adminisztráció egyszerűsítésére, a munkatársak és az intézmény szakmai fejlesztésére. A benchmarking folyamat gyakorlati tapasztalatait szakmai napon megosztottuk a vármegyei könyvtárosai számára.

Szakmai napokon tájékoztatást nyújtunk aktualitásokról, a pályázati lehetőségekről és a minőségirányítás aspektusairól.

Munkatársaink közreműködtek az országos stratégiai ajánlás elkészítésében. 2025-től új feladatot jelent a Könyvtári Kihívás pályázaton elindult vármegyei könyvtárak módszertani támogatása. Szakmai napon megismertettük a Könyvtári Kihívást, az IKSZ feladatait, a stratégiai ajánlást közkönyvtárak számára.

j) Tudományos kutatás és kiadványok

Helytörténeti referenz kérdések megválaszolásával segítettük a kutatók munkáját. A könyvtárosok a Hungaricana portált, az Arcanum Digitális Tudománytárt, a Békési Gyűjteményt és egyéb kiadványokat használnak a helyismereti kutatások során. Kutatómunkát végeztünk a BékésWiki enciklopédia, a 100 éve történt Tumblr-oldal bővítésekor,

a digitalizálendő tételek kiválasztásakor.

2025-ben összeállítottuk a 190 éve született Stark Adolf helyismereti kiadványt. A kötet 2026-ban kerül kiadásra.

A könyvtár munkatársa 8 publikáció megírásában vállaltak szerepet. 5 db könyvtárszakmai publikáció a Háromkák című szakmai magazinban, 2 cikk a Könyvtárvilág webmagazinon és egy tudósítás az Agrofórum című lapban jelent meg.

A könyvtár- és szolgáltatásnépszerűsítés hangsúlyát az online térbe helyeztük át (honlap, közösségi média). Nyomatott havi programajánlók és leporellók, brossúrák készültek.

k) Partnerségi együttműködések és önkéntesség

76 középiskolás töltötte könyvtárban az iskolai közösségi szolgálatot. A Netrevalók programon 38 diák segítette az idősek informatikai tudásának bővítését. Önkéntesek segítették a klubok működtetését, foglalkozások szervezését.

Szponzorok (Dig-Build Kft., Marzek Kner Packaging, Lieferant Kft.) támogatásával térítésmentesen látogatható egyedülálló színi előadásokat szerveztünk.

Könyvadománnyal több helyi és határon túli szervezetet támogattunk (gerendási ált. iskola és óvoda, vöröskereszt, Oltalom Nyugdíjas Otthon, Meseház, békéscsabai szlovák iskola, Körös-menti Int. Szoc. Intézmény, Kolozsvári Nature Education Community Center, Alsórákosi Falusi Könyvtár). Az OSZK segítségével eljuttattuk az ungvári könyvtár számára vásárolt magyar nyelvű kiadványokat.

Könyvtártámogató Alapítvánnyal közösen nyereményjátékokat, kulturális programokat szerveztünk. Különböző profilú szponzorok támogatták felajánlásokkal könyvtárhasználati játékainkat. Az Eleki Életmódközpont tematikus előadásorozatokat indított a könyvtárban. Partnereink voltak többek között: Remény-Lak Állatvédő Egyesület, Neumann János Számítógéptudományi Társaság, Túrász Velem Turista Egyesület.

201 mosolycsomagot gyűjtöttünk rászoruló családok számára (Baptista Szeretetszolgálat). Jaminában tanszergyűjtéssel járultunk hozzá a nehéz sorsúak iskolakezdéséhez. Jane Goodall Intézet kampányához csatlakozva 56 db feleslegessé vált eszköz leadása történt a könyvtárban. Segítettük a Magyar Madártani és Természetvédelmi Egyesület adománygyűjtését (95.000 Ft).

Programjaink legtöbbször meghívott vendégeink önkéntes szerepvállalásának köszönhetően valósulnak meg.

l) PR/marketing/kommunikáció eredményei

2025-ben 519 médiamegjelenést dokumentáltunk, mely közel azonos a megelőző év adataival (2024: 523). A média képviselőinek rendszeresen meghívót küldtünk programjainkról. A kiemelt eseménysorozatok előtt sajtótájékoztatókat hirdettünk.

A Csaba TV nyár óta nem készít híradásokat, a BEOL munkatársainak részvétele csökkent a könyvtári rendezvényeken. A helyi rádió havi könyvtári programajánlót sugároz.

Békéscsabai Médiacentrum	275
BEOL	132
Békés Megyei Hírlap	45
Csaba TV	21
Csabai Mérleg	13
Körös Hírcentrum	13
Egyéb	20
Összesen	519

Továbbra is hangsúlyos maradt a könyvtári honlap szerepe. Aktualizáltuk az információkat.

Havonta átlagosan 14%-kal nőtt a honlap tartalomfrissítéseinek gyakorisága. A tudatos marketingtevékenység eredményeképp 13%-kal nőtt a Facebook-követők száma. Instagram-oldalunk 365 bejegyzéssel bővült. A TikTokon 14%-kal nőtt a közzétett bejegyzések száma. A YouTube-csatorna 71 új videóval bővült, 39%-kal emelkedett a megtekintések száma. A Molyra 78%-kal több karc került. A közösségi felületeken összesen 1785 bejegyzés látott napvilágot (2024: 1461 poszt).

Kéthetente elektronikus hírlevelet küldünk a feliratkozott olvasók részére (2025-ben 25 hírlevél).

A felújítások, az egységes arculat segíti a pozitív könyvtárkép kommunikálását. A nyitottság, empátia, az igények figyelembevétele létfontosságú az olvasók elégedettsége, az intézmény pozitív megítélése terén. A terek dekorálása a barátságos, befogadó intézmény képét igyekszik megjeleníteni. Hangsúlyt fektettünk a külső környezet szépítésére (zöldítés, virágültetés).

Részt vettünk eseményeken, melyek az intézményről alkotott képet még pozitívabbá, a kulturális szerepet láthatóbbá teszik (versfolyam, gyermeknap).

m) A vármegye területén működő települési könyvtárakat érintő, a Kultv. 66. §-a szerinti állami feladatairól szóló összefoglaló

2025-ben a területi ellátás Körösladány csatlakozásával Békés vármegye 51 kistépülési szolgáltató helyére, 23 települési nyilvános könyvtárára terjedt ki.

A kistépülési ellátást évek óta 5 munkatárs végzi – a központi könyvtár olvasószolgálati, informatikai, gondnoki teendői mellett. A nyilvános könyvtárak koordinálásáért 1 fő felel.

Együttműködünk a vármegye területén lévő 23 nyilvános könyvtárral:

- szakmai iránymutatás, újdonságok megosztása,
- statisztikai adatszolgáltatás,
- beszámolók, munkatervek összegyűjtése, közzététele,
- tájékoztatói pályázati, képzési és együttműködési lehetőségekről.

A kistélepülési ellátás során megvalósult a(z):

- dokumentumok (könyvek, folyóiratok, e-magazinok) beszerzése, állományba vétele, feldolgozása, kiszállítása,
- közösségi események szervezése, helyi programigények teljesítése,
- IT eszközök beszerzése, karbantartása,
- statisztikai adatszolgáltatás,
- könyvtárosok képzése (egyéni/csoportos),
- közös katalógus, honlap üzemeltetése.

A kistélepülési könyvtárak működését a fűtési költségek korlátozták. A tiszteltdíj-emelkedés miatt kevesebb könyvet és rendezvényt finanszíroztunk. 149 közösségi programot szerveztünk kistélepülésen (2024: 236), 5091 fő részvétele mellett. Gyermeknek a megyei könyvtár munkatársai tartottak foglalkozásokat.

2025-ben nem állt rendelkezésre pályázati forrás a belső terek megújítására. Folytatódott a nagyszénási könyvtár belső megújítása. Elsősorban projektorokkal, diafilmvetítőkkel bővítettük a könyvtárak eszközkészletét.

Online szakmai napot tartottunk „Az online világ által támasztott mindennapi kihívásokkal való együttélés stratégiái” címmel, valamint a Könyvtári Kihívás pályázatról. A fluktuáció miatt szükséges az új könyvtárosok betanítása. 2025-ben 9 településen történt személyi változás,

egyéni és kiscsoportos online képzésre is sor került. 2 fő segédkönyvtáros, 2 fő könyvtárszakos

BA-képzésen résztvevő számára szolgáltunk gyakorlati helyként. Egy fő a Digilabor működését tanulmányozta a MA-diplomamunkája elkészítéséhez.

2025-ben 88 Békés vármegyei könyvtár (50 szolgáltató hely, 26 települési, 6 szak-, 5 fiók-, 1 felsőoktatási) statisztikai adatszolgáltatását koordináltunk.

A vármegyei kötelempéldányok felkutatása, a helyi nyomdák, kiadók, szerzők felajánlásai során

69 kötet érkezett. A települési lapok száma csökkent, a nyomtatásban megjelent példányokat rendszeresen megkaptuk.

2 szakmai napot szerveztünk a vármegye területén működő nyilvános könyvtárak számára az iskolán kívüli képzés támogatása érdekében (összesen 5 könyvtárszakmai műhelynap zajlott Békéscsabán).

Helyszíni látogatásokkal és tanácsadással segítettük a települési könyvtárak működését (2025: 8 tanácsadás). E-mailes és telefonos kapcsolattartás történt intézményenként min. 2 alkalommal. Főképp adatszolgáltatási, pályázati, módszertani, minőségirányítási témakörökben kérték a megyei könyvtár segítségét. 4 településnél havi szintű egyeztetés

történt

az aktualitások miatt. 3 könyvtár állományellenőrzésének előkészítése megvalósult.

A könyvtár 11 település nemzetiségi ellátását segítette német, roma, román, szlovák, szerb, ukrán nyelvű könyvek megvásárlásával. A kiszállítás 2026-ban várható.

Békés vármegyei értékekkel bővült a BékésWiki helyismereti enciklopédia. Az Arcanum és az OSZK közreműködésével több megyei lap digitalizálása, közzététele megvalósult. Folyamatban a repozitórium helyreállítása.

n) Aktualitások, könyvtárhasználati tendenciák

2020 óta folyamatosan növekszik a könyvtárat aktívan használók száma. 2025-ben több szakmai mutató (látogatók és könyvkölcsönzések száma) elérte a 2019-es állapotot. 2019-ben a békéscsabai lakosság 13,8%-a, 2024-ben 13%-a, 2025-ben 14,5%-a volt regisztrált könyvtárhasználó.

2024-hez képest 4%-kal nőtt a könyvkölcsönzések száma, ez a száma 2019-hez viszonyítva 5% emelkedést mutat. 2025-ben 12%-kal csökkent a folyóiratok, 8%-kal az audiovizuális dokumentumok kölcsönzése – a használói igények változása, megjelenések csökkenése miatt. A társasjáték-kölcsönzések csekély növekedése arra utal, a városban kevésbé ismert az újfajta szolgáltatás.

2025-ben 7 különböző beiratkozási kedvezményt hirdettünk (171 fő élt a lehetőséggel), mely növelte a beiratkozottak létszámát. Az olvasási kihívásokra a részvételi szám és a visszajelzések alapján valós igény mutatkozik, a kezdeményezések növelik a könyvkölcsönzések számát. A könyvtári programok díjmentesen, könyvtári tagság ellenében látogathatók. Az ismeretterjesztő, gondolatébresztő események hozzájárulnak a nemzeti kulturális örökség értelmezéséhez, a könyvtár nyitott, befogadó közösségi funkciójához. A közös gondolkodásra és alkotásra ösztönző események hozzájárulnak ahhoz, hogy a könyvtár aktív és közösségi találkozóhelyként jelenjen meg a város kulturális életében.

A web 2.0 interaktív szolgáltatások száma a trendeknek megfelelően bővült. Egy év alatt 36%-kal növekedett a honlaplátogatások száma, mely továbbra is fontos információs felület.

A munkatársak a munkafolyamatok gyorsításához esetenként térítésmentes MI-megoldásokat használnak. A kollégák elsősorban önállóan ismerkednek meg az AI nyújtotta lehetőségekkel. A mesterséges intelligencia témájában előadást szerveztünk általános- és középiskolások, valamint könyvtárosok számára szakmai rendezvényen.

A kihelyezett MIA-terminál kihasználtsága nem releváns. Az önkölcsönző terminál helyett jellemzően a személyes kontaktot keresik a könyvtár látogatói.

Az olvasók többször az MI által generált, nem létező könyvekből álló címlistával érkeztek a könyvtárba. A valóságtól keletelt fiktív könyvek beszerzését várták, a könyvtárosoknak meg kell győződnie a listák valóságtartalmáról, valamint magyarázattal szolgálni az MI működésének pontatlanságáról, mely új feladatot, szakmai kihívást jelent a „hiteles helyek” számára.

A 2025. évi kiemelt történelmi évfordulókkal kapcsolatos rendezvények:

250 éve született Jane Austen

- Online játék

200 éve született Jókai Mór

- Jókai emlékképek kiállítás (kvízzjátékkal)
- Csabai Kulturális Játékok könyvtárhasználati és rejtvényfejtő verseny
- Jókai és Békés megye: kalandozások az olvasóteremben
- Dr. Halmágyi Miklós: Jókai Mór regényei és Békés megye (előadás)
- Dr. Temesváry-Kovács Anett: Jókai Mór Békés megyében (előadás)
- Kertész Sándor: Jókai humoristicus irodalma és a karikatúra (előadás)

200 éve indult a reformkor

- Tábor Lajos: A reformkor politikai és kultúrtörténeti arculata (előadás)

190 éve született Stark Adolf

- Emlékkülés és kiállítás (2026-ban kötetkiadás)

125 éve született Fekete István

- Közösségi kiállítás
- Fekete István állathősei rajzpályázat – adománygyűjtéssel
- Vuk – Robotika foglalkozás

125 éve született Féja Géza

- Kiállítás

100 éves a magyar rádiózás

- Előadás és kiállítás

2025-ben elvégzett, KSZR munkacsoportához tartozó elégedettségméréseink

Minőségirányítási munkánk során

- szolgáltatásainkat folyamatosan ellenőrizzük és fejlesztjük,
- használóink és partnereink elégedettségét és igényeit mérjük, értékeljük.

Munkatársak elégedettségmérése



2025. december 1-jén online szakmai napot tartottunk a kistélepülés könyvtárak munkatársai számára a már megszokott Zoom applikáció segítségével. 24 résztvevő töltötte ki anonim módon a szakmai naphoz kapcsolódó elégedettségmérésre szolgáló kérdőívünket.

Részt vett már korábban hasonló online előadáson?

24 válasz

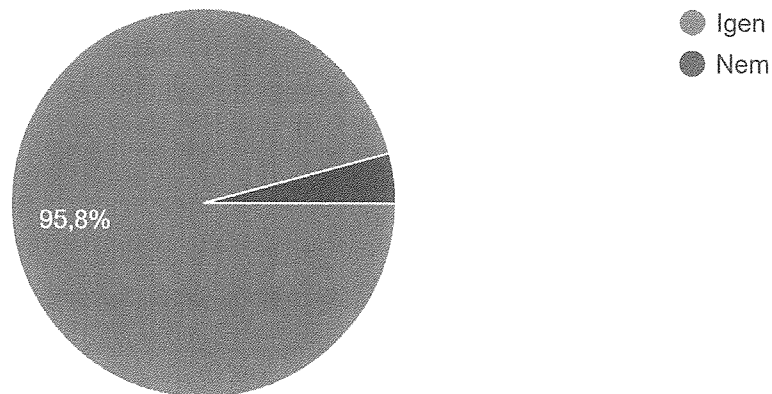

A pandémia időszakában helyeztük át KSZR szakmai napjainkat az online térbe, és a nagyobb résztvevői számok tapasztalata nyomán megmaradtunk ennél a rendszernél. A kistélepülési könyvtáros kollégáknak így már legnagyobb része vett részt Zoom konferencián, és ismeri az applikáció használatának menetét.

Arra kértük a résztvevőket, hogy értékeljék 1-től 6-ig (1 – nem vagyok elégedett, 6 – teljesen elégedett vagyok) terjedő skálán az elhangzott előadásokat, melyek az online világ veszélyei, a kütyük és a szövegértés fejlesztése témakörökben gyarapították tudásunkat:

- *Te is online buborékban élsz, csapdák az interneten – álhírek, álinformációk* – Előadó: Kanalas Sándor informatikus
- *A szövegértés-fejlesztés lehetőségei* – Dr. Fejes József Balázs a Motiváció Oktatási Egyesület elnöke, az MTA-SZTE Olvasás és Motiváció Kutatócsoport vezetője
- *Könyvek és/vagy kütyük* – Előadó: Komjáthy Nóra mentálhigiénés szakember

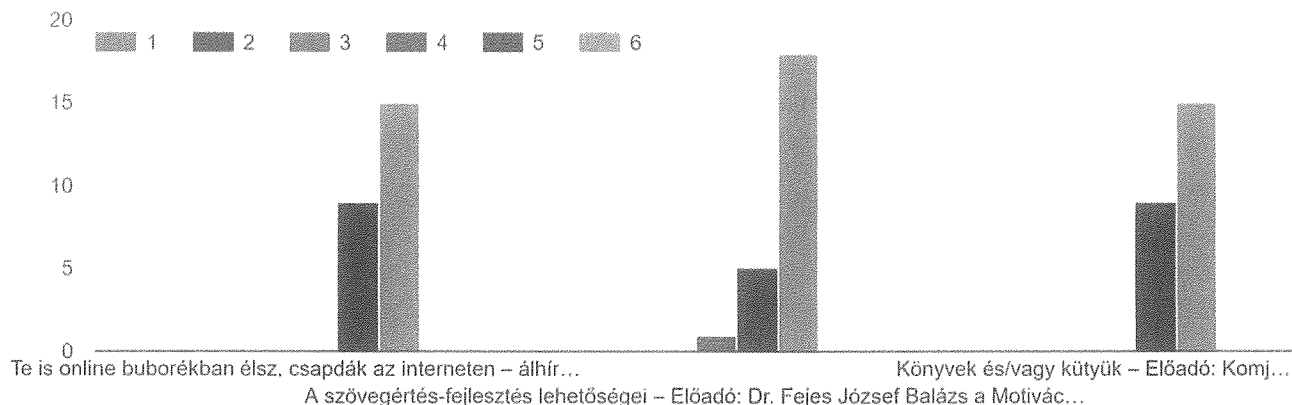

A korábbi évek tapasztalatai és szakmánk alapján nem meglepő, hogy ismét az olvasás témaköre kapta a legtöbb pozitív visszajelzést, a szövegértés-fejlesztéssel foglalkozó előadás 18 maximális értékelést kapott. Fontos azonban foglalkoznunk az online térrel, hiszen az életünk szinte minden területén jelen van, és munkánknak is fontos részét képezi.

Utolsó kérésünk így hangzott: Kérjük, ossza meg velünk, Ön milyen módokon használja munkájában az online tér és a "kütyük" adta lehetőségeket!

tájékozódás, információ gyűjtés

Könyvtárunk programjainak, rendezvényeinek népszerűsítésére napi szinten használom a közösségi média adta lehetőséget, facebook oldalunkon rendszeresen reklámozom eseményeinket, plakátokat, meghívókat posztolok, valamint bejegyzéseket teszek közzé a lezajlott programról.

Nagyon hasznos számunkra a könyvtárban működő csoportok elérésére is, (baba-mama klub, kézműves szakkör) őket a csoportba írt emlékeztetők által hívjuk-invítáljuk egy-egy eseményre is, legyen az akár gyerekrendezvény, könyvbemutató, vagy kézműves foglalkozás.

Kütyüzzön mindenki ahol akar. Könyvtárban könyvet olvasson, ha nem funkcionális analfabéta és nem ért semmit.

Új könyvek megjelenésének figyelemmel kísérése az interneten, különböző olvasást népszerűsítő, olvasmányokat ajánló csoportokban való részvétel a facebook-on, könyvtári facebook oldal használata, messenger és e-mail használata, amely segíti az együttműködést az olvasók és a könyvtár között.

A könyvtárnak van a Facebook közösségi oldalon külön csoportja, ahol a rendezvények meghívóit, új könyvek érkezését és minden lényeges információt megosztok, amiről szeretném, hogy minden korosztály gyorsan értesüljön. Okostelefont használok a munkám során is. Nyitott vagyok és követem az újdonságokat, hiszen sokan keresnek fel informatikai kérdésekkel munkám során, hozzátartozik a mindennapi munkavégzésemhez a problémamegoldás és a hozzám fordulóknak bármilyen segítségnyújtása.

Új könyvek, irodalmi újdonságok; Teleházás ügyintézőként: ügyfélkapu, közműszolgáltatók

Gyakori a formátum átalakítás pdf-word-jpg viszonylatban. Canva plakátszerkesztő, felhő és pendrive/hdd adattárolás, pinterest fotók/sablonok és egyéb közösségi média...

Online térben osztom meg a könyvajánlókat, az eseményeket.

Ha valamilyen téren kérdéseim merülnek fel, vagy elakadok, akkor általában jobban kihasználom a mesterséges intelligenciát, és a google-t.

A Microsoft Office által kínált lehetőségek jelentős részét (Word, Excel, PowerPoint, Picture Manager, stb.) használom, valamint plakátok és meghívók szerkesztéséhez más képszerkesztő programokat (Pl.: Canva).

Közösségi médiában tájékoztatások, felhívások, értesítések. Gyerekek táboroztatásakor pld. többszörösen használjuk ezen lehetőségeket (pld. online játékok a számítógépen .) Jeles napokon kvízek.

A napi munkához hozzátartozik a közösségi oldalak vezetése, amiben hasznos és érdekes információkat tudok eljuttatni szélesebb körben az olvasóimhoz. Az információkeresésben is nagy segítségemre van a digitális tér adta lehetőség.

Pl. a könyvrendelések esetén a legújabb és a legkeresettebb könyvek megtalálására az online oldalak nagy segítség

Információ szerzésre használom. Olvasói kérdés esetén is több forrást hasonlítok össze, a valós információ gyűjtése végett az egyes weboldalakon vagy egyéb hírforrásokból származó információkat, híreket megszűröm.

Rendezvényekről készült fotók, beszámolók közzététele / közérdekű információk közzététele / kapcsolattartás / információkutatás

Közösségi médiában programok hirdetése, község lakóinak tájékoztatása programokról

Közösségszervezés, tájékoztatás, figyelemfelkeltés, edukáció.

Az elmúlt évekhez képest jelentősen többen válaszoltak záró kérdésünkre, kérésünkre, ami azt üzeni számunkra, hogy a szakmai nap kérdéskörei valóban felkeltették a résztvevők érdeklődését, esetleg kicsit meg is osztották őket. A közösségi média promótálásra, kommunikációra való használata egyre jelentősebb a településeken, amit nem csak az itt megadott válaszokból, de az oldalaik vizsgálatából is leszűrtünk már. Támogatjuk és értékeljük az ilyen irányú törekvéseket.

Békés Vármegyei Könyvtárellátási 2025 Szolgáltató Rendszer



51 kistélepülés



8 458 (fő) olvasó

Az ellátott lakosság
12,75%-a.



72 659 látogató

Könyvtárhasználatok:

115 009 alkalom

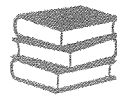

54 163 db
kölsönzött
dokumentum



db/fő/év: 6,4 db

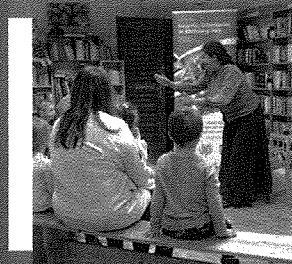

149
rendezvény



5 091
résztevő



<http://kszr.bmk.hu/>

<https://www.facebook.com/kszr.bmk>

3. Murony

Könyvtárhasználat

Beiratkozott olvasók %-os aránya a lakosság számához mérten (2020-2025):

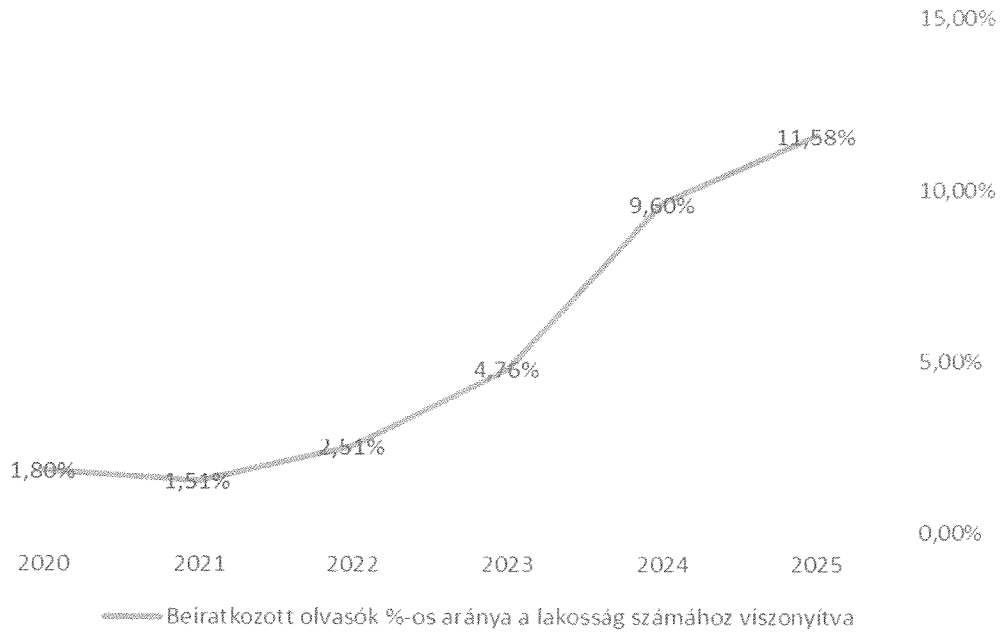

Beiratkozott olvasók száma (2020-2025):

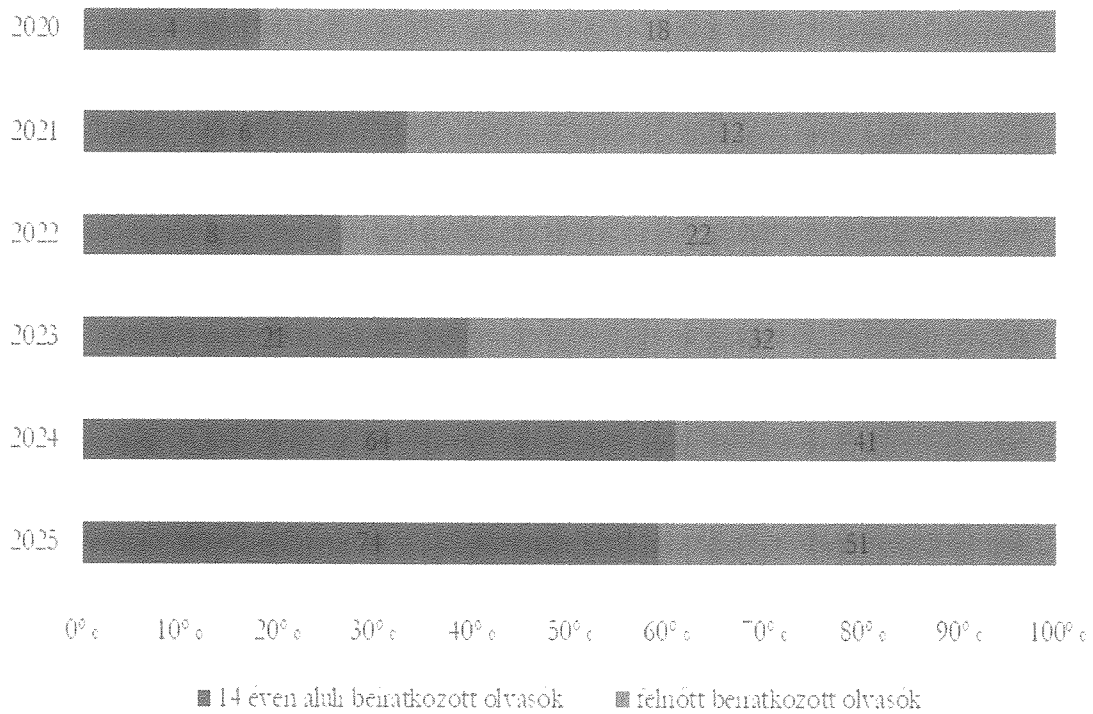

Olvasók könyvtárhasználati adatai (2020-2025):

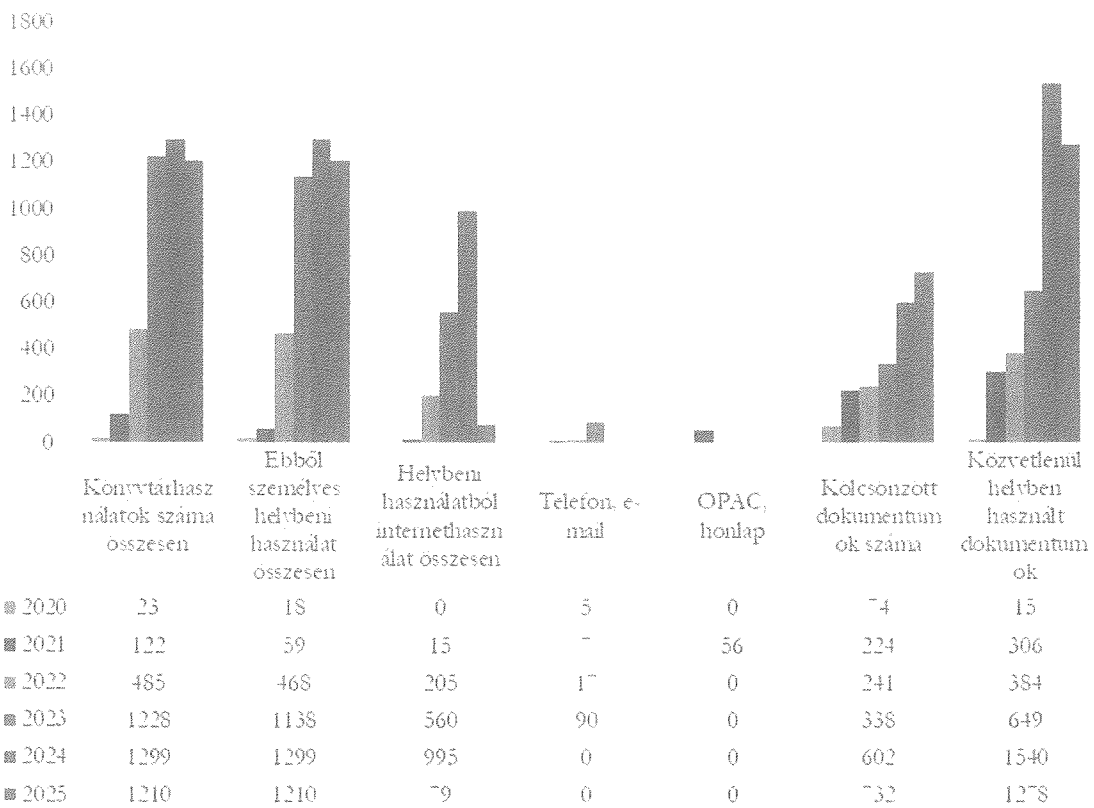

Kölcsönzött dokumentumok száma a 14 év alatti olvasók körében (2020-2025):

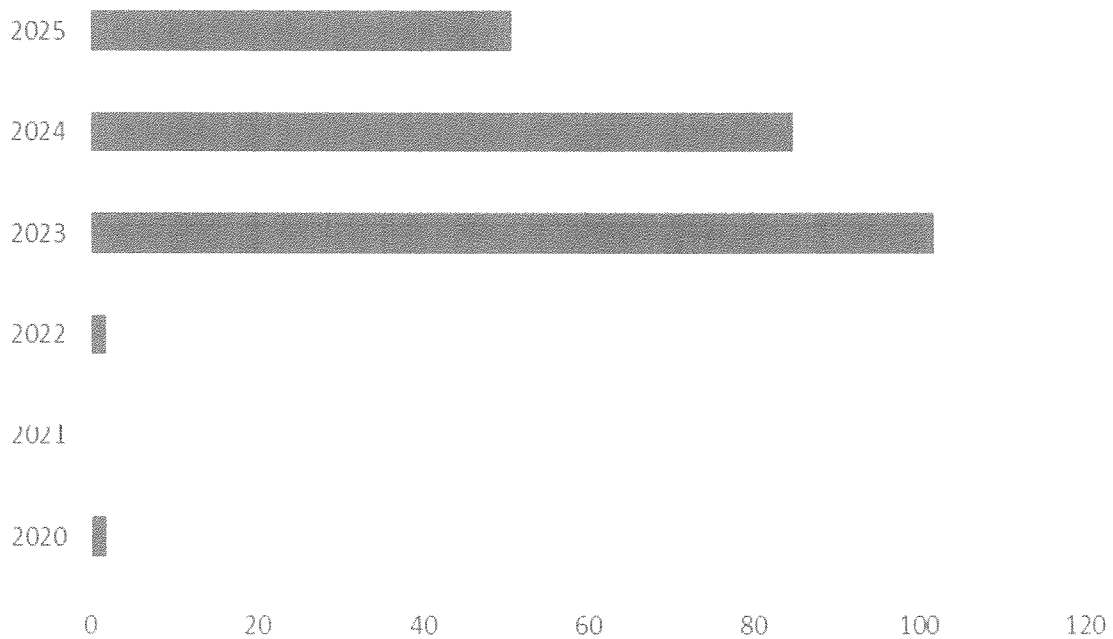

Állománygondozás

Állomány gyarapodása 2025-ben beszerzés módja szerint:

vétel	ajándék	cseré	köteles- példány	egyéb	összesen (db)
90	0	0	0	20	110

Állomány gyarapodása 2025-ben dokumentumtípusonként:

könyv	időszaki	hanghordozó	mikrodok.	egyéb	összesen (db)
110	0	0	0	0	110

Állomány gyarapodása szakterületi megoszlás szerint, állományegységenként és összes értékben:

felnőtt szakirodalom, tudományágankénti megoszlása*											felnőtt szakirodalom összesen	felnőtt szépirodalom	gyermek és ifjúsági szakirodalom	gyermek és ifj. irodalom szépirodalom	mindösszesen / db	bekertült érték / Ft
0	1	2	3	5	6,004	7	8	908,91	92/99							
0	0	0	0	0	0	0	0	0	0	0	105	0	5	110	372 432	

*szakterületek:

0	általános művek
1	filozófia, pszichológia
2	vallás, teológia
3	társadalomtudományok
5	matematika és természettudományok
6,004	alkalmazott tudományok
7	művészet, szórakozás, sport
8	nyelv és irodalom
908,91	honismeret, földrajz
92/99	életrajz, történelem

Folyóiratok

2025-ben előfizetett újságok, folyóiratok (37 894 Ft értékben):

- Laptapir előfizetés: <https://laptapir.hu/hu>

Tárgy: Fwd: Fogaszat

Feladó: Dr. Baji Mihály <jegyzo@murony.hu>

Dátum: 2026. 06. 01. 7:22

Címzett: Szegfű Gábor <polgarmester@murony.hu>, Titkárság <titkarsag@murony.hu>

Testületire be kell vinni...

----- Továbbított üzenet -----

Tárgy:Fogaszat

Dátum:Thu, 28 May 2026 12:52:57 +0200

Feladó:Ildiko Bondar <bondarka.ildiko@gmail.com>

Címzett:polgarmester@murony.hu, Dr. Baji Mihály <jegyzo@murony.hu>

Tisztelt Polgarmester Ur!

Szeretnem felmondasi szandekomat jelezni 2026.november 30-al a Murony- Kamut fogaszati korzetben, mint egyeni vallalkozo.

2020 december 1 ota, 6. eve latok el fogorvosi tevekenyseget a fogorvosi korzetben. A letelepedesi palyazat alapjan 6 evre vallaltam a telepules fogaszati ellatasat, ami november 30- al fog lejarni.

A telepulest nagyon megszerettem, de egy 30 oras korzetben latom a jovomet. A telepules lakossagszama folyamatosan csokken, ennek alapjan, most 17.5 oras a korzet.

A jovoben szamitok az Onok tamogatasara abban, hogy 2026 december 1- tol 15 oraban, 3 napra leosztva, egeszsegugyi szolgälati jogviszonyban folytathassam a telepules fogaszati ellatasat hosszutavon.

Tisztelettel.

Dr Bondar Ildiko

BONTÁSI JEGYZŐKÖNYV

Versenyképes Járások Program „Kondi játszópark létesítése”

tárgyban megindított beszerzési eljárás során beérkezett ajánlatok bontásáról

Készült: 2026. június 23.

Helye: Murony Község Önkormányzata.

Címe: 5672 Murony, Földvári utca 1.

Jelen vannak: Szegfű Gábor *polgármester*, Dr. Baji Mihály *jegyző*

Az ajánlatokkal szembeni elvárások:

- tartalmazzák az ajánlati árat mindösszesen nettó-ÁFA-bruttó bontásban
- az árajánlat érvényességi idejét
- az árajánlatban kerüljön feltüntetésre az ajánlatadó neve, székhelye

Ajánlatkérés kiküldési dátuma: 2026. június 15.

Ajánlatok beérkezési határideje: 2026. június 22.

A bontási eljárást megelőzően megállapításra került, hogy valamennyi árajánlat határidő előtt érkezett elektronikusan (email) megküldve, a beérkezett ajánlatok száma 4 db.

Az alábbi ajánlattevők nyújtottak be ajánlatot, a következő tartalommal:

1. Ajánlattevő

Happy Jump Bt.

Székhely: 2028 Pilismarót, Iskola u. 29.

Adószám: 22186474-2-11

E-mail: info@ugralo.hu

Ajánlat beérkezésének időpontja: 2026. június 15. 22:44 (e-mail)

Az ajánlat a kiállításától számított 30 napig érvényes.

„Kivitelezési munkálatok” elvégzése	Nettó ajánlati ár	ÁFA	Bruttó ajánlati ár
Mindösszesen:	9.541.560,- Ft	2.576.221,- Ft	12.117.781,- Ft

MURONY KÖZSÉG ÖNKORMÁNYZATA

2. Ajánlattevő

ROYALKERT Kft.

Székhely: 8200 Veszprém, Sólyi út 8.
Adószám: 12609046-2-19
E-mail: arajanlat@royalkert.hu
Ajánlat beérkezésének időpontja: 2026. június 18. 13:31 (email)
Az ajánlat a kiállítástól számított 30 napig érvényes.

„Kivitelezési munkálatok” elvégzése	Nettó ajánlati ár	ÁFA	Bruttó ajánlati ár
Mindösszesen:	8.157.700,- Ft	2.202.579,- Ft	10.360.279,- Ft

3. Ajánlattevő

Játszótér 2006 Kft.

Székhely: 9162 Bezi, Szabadság u. 46.
Adószám: 13772555-2-08
E-mail: doravili@gmail.com
Ajánlat beérkezésének időpontja: 2026. június 22. 09:42 (email)
Az ajánlat a kiállítástól számított 90 napig érvényes.

„Kivitelezési munkálatok” elvégzése	Nettó ajánlati ár	ÁFA	Bruttó ajánlati ár
Mindösszesen:	12.879.000,- Ft	3.477.330,- Ft	16.356.330,- Ft

4. Ajánlattevő

HAÁSZ Kft.

Székhely: 6724 Szeged, Kálvária sgt. 87.
Adószám: 11392534-2-06
E-mail: info@haasz.eu
Ajánlat beérkezésének időpontja: 2026. június 22. 09:44 (email)
Az ajánlat a kiállítástól számított 60 napig érvényes.

„Kivitelezési munkálatok” elvégzése	Nettó ajánlati ár	ÁFA	Bruttó ajánlati ár
Mindösszesen:	8.968.726,- Ft	2.421.554,- Ft	11.390.280,- Ft

MURONY KÖZSÉG ÖNKORMÁNYZATA

Ajánlatkérőként nyertest, az ajánlatkérőben meghatározottak szerint, a legkedvezőbb ár alapján hirdetek, mely értelmében a nyertes ajánlattevő a **HAÁSZ Kft 6724 Szeged, Kálvária sgt.87.**

K. M. F.

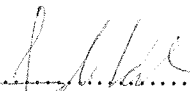
Szegfű Gábor
polgármester

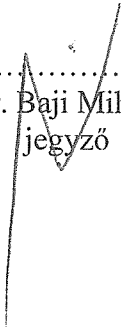

Dr. Baji Mihály
jegyző

Talpas, csavarozott telepítés

Fitness eszközök telepítése egyöntes betonlappal (csavarozott)

Aljzat elkészítése:

eszközök telepítése a földre ásva, friss betonból kiöntött aljapba történik. Az beton alap mérete talapzatonként 50 cm széles x 70 cm mély, lefelé szélesedő gúla a lenti rajznak megfelelően. Laza, homokos talaj esetén az alap mérete 50 cm

zök felfogatása:

: friss betonba az eszközökhöz mellékelt, menetes végű acél csapokat (rudakat) kell - az eszköz talpán levő furatoknak

őn - elhelyezni:

on szilárdulását követően az eszközöket ezekhez a csapokhoz kell csavarral rögzíteni majd a védőharangot felhelyezni.

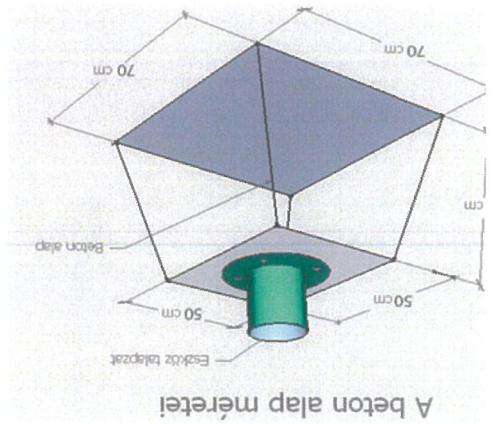

A beton alap méretei

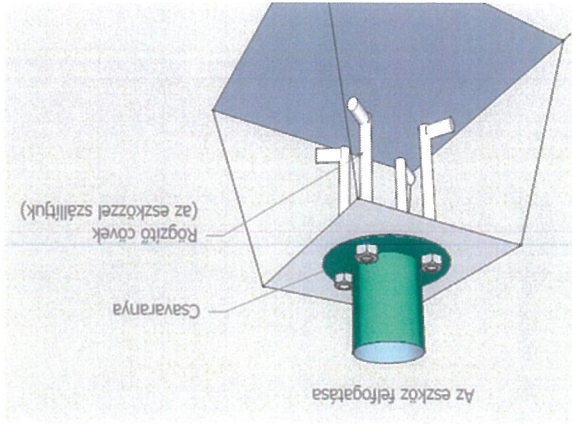

esetén javasoljuk, hogy a betonalap teteje annyival a talajszint felett legyen, hogy az esővíz lefolyhasson.

Süllyesztett oszlopos telepítés

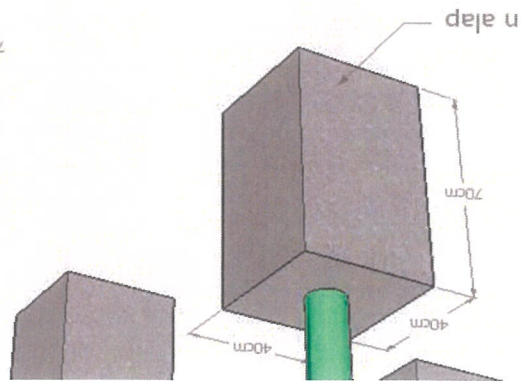

Süllyesztett oszlopos telepítés

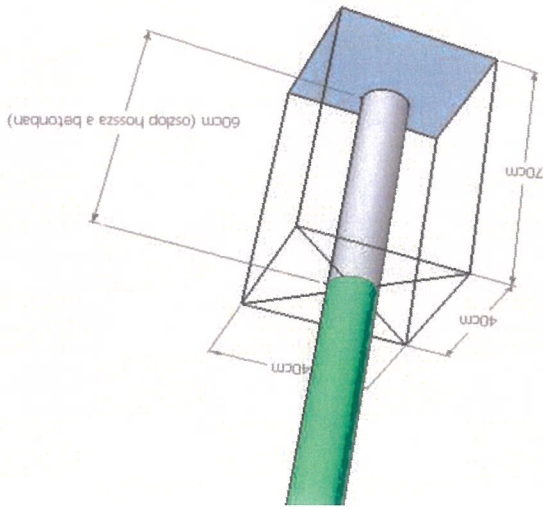

másához nem, vagy csak egy irányban csavarozott - eszközöknél az oldalirányban ható erők miatt a betonlap 50*50*80 cm-es. Kérjük az aránylatban a termékénél a "Betonalap mérete" oszlopban található értéket.

in az oszlopok betonlapjának 10 cm-el, laza talajnál (homok, gyöngykovács 30 cm-el a talaj/talajborítás alatt kell lennie.

talnál a csavarozott eszközök talpának a gumiburkolat tetejével egy síkban kell lenniük.

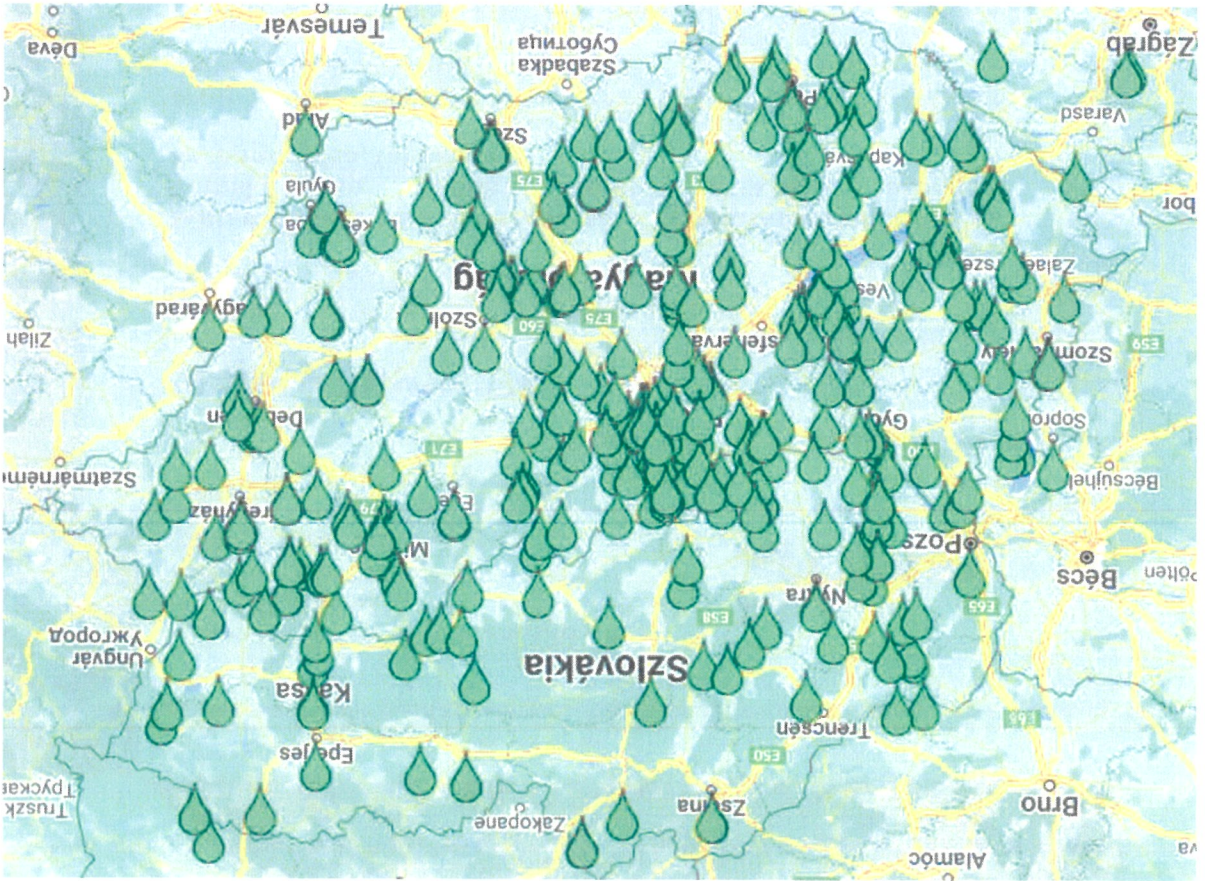

Referenciáink (klicsk térképre)



TANÚSÍTVÁNY

A MartonCert RendszerTanúsító Kft.
H-1145 Budapest,
Torontál utca 34.
igazolja, hogy a(z)



A tanúsítvány regisztrációs száma: 7822653

Happy Jump Bt.

Székhely: H-2028 Pilismarót, Iskola utca 29.
Telephely: H-2028 Pilismarót, TSZ major

**Kültéri fitness termékek gyártása, gyártatása, telepítése és
kereskedelme, kültéri fitness eszközök szervize,
karbantartása, felújítása**

erőnyességi területen minőségirányítási irányítási rendszert
vezetett be és alkalmaz.

A lefolytatott audit során bizonyítást nyert, hogy a rendszer
megfelel az

MSZ EN ISO 9001:2015

szabvány(ok) követelményeinek.

A tanúsítvány érvényes: 2024. február 06 – 2027. február 05.
az évente végrehajtott felülvizsgálatok igazolása mellett.

Budapest, 2026. február 27.



MartonCert Kft.
Ügvezető



Kiadó adatai		Vevő adatai	
ROYAL-KERT Kft.		Murony Község Önkormányzata	
8200 Veszprém, Solyi út 8.		Magyarország, 5672 MURONY, FÖLDVÁRI UTCA 1	
Kapcsolattartó:	Förök Dorina	Kapcsolattartó:	Szegfű Gábor
E-mail cím:	arajanlat@royalkert.hu	E-mail cím:	titkarsag@murony.hu
Telefonszám:	(20)386-3826	Telefonszám:	66-427-369 7-es mellék
Adószám:	12609046-2-19 EU adószám: HU12609046	Adószám:	15725077-1-04 EU adószám:
Fizetési mód	Ajánlat kiadás dátuma	Érvényesség	Átvétel módja
Átutalás	2026.06.18.	2026.06.25.	Veszprém telephely
Belső ajánlati szám	Ajánlat megnevezése	Külső ajánlati szám	Kiadó
KAJ26_0454	Murony_kondi_park_fitness_és_svo_eszközök		Förök Dorina

Megjegyzés: INDIKATÍV AJÁNLAT
C00

Tisztelt Szegfű Gábor!
Köszönjük ajánlat kérését, melyre a következő ajánlatot(ka)t állítottuk össze:

Sor	Cikkszám VTSZ	Megnevezés Megjegyzés	Mennyiség	Nettó l. eár Engedmény	Nettó egységár Áfa %	Nettó érték Áfa érték	Termékkép
1	SM103 95069190	Lábizom erősítő opcionális helyettesítő - lábizom erősítő Gyártó: Interatletika Eszköz méret (szélesség): 50 cm Eszköz méret (hosszúság): 175 cm Eszköz méret (magasság): 151 cm Biztonsági tér méret (szélesség): 350 cm Biztonsági tér méret (hosszúság): 475 cm Esési magasság: 38 cm Útészcsillapító kialakítás: Nem szükséges Útészcsillapító típusa: elegendő gyep/felső talaj Szükséges min. testmagasság: 140+ cm Besorolás: Normál Biztonsági/útészcsillapítási terület -taj jell adat: 17 m2	1 db	330 400,00 0,00	330 400,00 27 %	330 400,00 HUF 89 208,00	
2	SM101 95069190	Kar- és mellkas erősítő opcionális helyettesítő - kombinált hát-és mellizom erősítő, tolóhúzó Gyártó: Interatletika Eszköz méret (szélesség): 88 cm Eszköz méret (hosszúság): 157 cm Eszköz méret (magasság): 192 cm Biztonsági tér méret (szélesség): 388 cm Biztonsági tér méret (hosszúság): 457 cm Esési magasság: 52 cm Útészcsillapító kialakítás: Nem szükséges Útészcsillapító típusa: elegendő gyep/felső talaj Szükséges min. testmagasság: 140+ cm Besorolás: Normál Biztonsági/útészcsillapítási terület -taj jell adat: 18 m2	1 db	627 300,00 0,00	627 300,00 27 %	627 300,00 HUF 169 371,00	

3	SM105 95069190	Párhuzamos nyújtó	1 db	267 800,00 0.00	267 800.00 27 %	267 800.00 HUF 72 306.00
opcionális helyettesítő- toldzkodó						
Gyártó: Interatletika						
Eszköz méret (szélesség): 68 cm						
Eszköz méret (hosszúság): 174 cm						
Eszköz méret (magasság): 173 cm						
Biztonsági tér méret (szélesség): 368 cm						
Biztonsági tér méret (hosszúság): 474 cm						
Esési magasság: 63 cm						
Ütécscillapító kialakítás: Nem szükséges						
Ütécscillapító típusa: elegendő gyep/felső talaj						
Szükséges min. testmagasság: 140+ cm						
Besorolás: Normál						
Biztonsági/ütécscillapítási terület -táj jell adat: 18 m2						



4	SM136-142 95069190	Taposó- és belső comb erősítő	1 db	609 300,00 0.00	609 300.00 27 %	609 300.00 HUF 164 511.00
opcionális helyettesítő - kombinált szőrf és lepcsőző						
Gyártó: Interatletika						
Eszköz méret (szélesség): 79 cm						
Eszköz méret (hosszúság): 126 cm						
Eszköz méret (magasság): 146 cm						
Biztonsági tér méret (szélesség): 379 cm						
Biztonsági tér méret (hosszúság): 427 cm						
Esési magasság: 67 cm						
Ütécscillapító kialakítás: Nem szükséges						
Ütécscillapító típusa: elegendő gyep/felső talaj						
Szükséges min. testmagasság: 140+ cm						
Besorolás: Normál						
Biztonsági/ütécscillapítási terület -táj jell adat: 17 m2						



5	SM104-114 95069190	Derék és csípőformáló	1 db	484 000,00 0.00	484 000.00 27 %	484 000.00 HUF 130 680.00
opcionális helyettesítő - csípőmozgató						
Gyártó: Interatletika						
Eszköz méret (szélesség): 80 cm						
Eszköz méret (hosszúság): 144 cm						
Eszköz méret (magasság): 143 cm						
Biztonsági tér méret (szélesség): 479 cm						
Biztonsági tér méret (hosszúság): 544 cm						
Esési magasság: 21 cm						
Ütécscillapító kialakítás: Nem szükséges						
Ütécscillapító típusa: elegendő gyep/felső talaj						
Szükséges min. testmagasság: 140+ cm						
Besorolás: Normál						
Biztonsági/ütécscillapítási terület -táj jell adat: 27 m2						



6	SM115 95069190	Libegő	1 db	394 800,00 0.00	394 800.00 27 %	394 800.00 HUF 106 596.00
opcionális helyettesítő - dupla sífutó						
Gyártó: Interatletika						
Eszköz méret (szélesség): 100 cm						
Eszköz méret (hosszúság): 49 cm						
Eszköz méret (magasság): 143 cm						
Biztonsági tér méret (szélesség): 449 cm						
Biztonsági tér méret (hosszúság): 501 cm						
Esési magasság: 32 cm						
Ütécscillapító kialakítás: Nem szükséges						
Ütécscillapító típusa: elegendő gyep/felső talaj						
Szükséges min. testmagasság: 140+ cm						
Besorolás: Normál						
Biztonsági/ütécscillapítási terület -táj jell adat: 23 m2						



7	SM107 95069190	Váll kerék	1 db	368 200,00 0.00	368 200.00 27 %	368 200.00 HUF 99 414.00
---	--------------------------	-------------------	------	--------------------	--------------------	-----------------------------

opcionális helyettesítő - karmozgató

Gyártó: Interatletika
 Eszköz méret (szélesség): 115 cm
 Eszköz méret (hosszúság): 124 cm
 Eszköz méret (magasság): 152 cm
 Biztonsági tér méret (szélesség): 415 cm
 Biztonsági tér méret (hosszúság): 424 cm
 Esési magasság: 0
 Útészillapító kialakítás: Nem szükséges
 Útészillapító típusa: elegendő gye/felső talaj
 Szükséges min. testmagasság: 140+ cm
 Besorolás: Normál
 Biztonsági/útészillapítási terület -táj jell adat: 18 m2

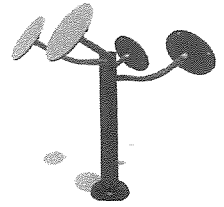

8	MF4.4 95069190	Multifitnessz állomás II.	1 db	1 654 500,00 0.00	1 654 500.00 27 %	1 654 500.00 HUF 446 715.00
---	--------------------------	----------------------------------	------	----------------------	----------------------	--------------------------------

opcionális helyettesítő - workout kombináció

Gyártó: Interatletika
 Eszköz méret (szélesség): 332 cm
 Eszköz méret (hosszúság): 315 cm
 Eszköz méret (magasság): 271 cm
 Biztonsági tér méret (szélesség): 613 cm
 Biztonsági tér méret (hosszúság): 628 cm
 Esési magasság: 261 cm
 Útészillapító kialakítás: Szükséges
 Útészillapító típusa: szabványnak megfelelő útészillapító burkolat kialakítása szükséges
 Szükséges min. testmagasság: 140+ cm
 Besorolás: Normál
 Biztonsági/útészillapítási terület -táj jell adat: 39 m2

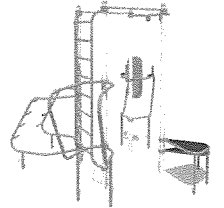

9	S831.5 95069190	Workout Komplex V.	1 db	1 849 300,00 0.00	1 849 300.00 27 %	1 849 300.00 HUF 499 311.00
---	---------------------------	---------------------------	------	----------------------	----------------------	--------------------------------

opcionális helyettesítő - workout kombináció

Gyártó: Interatletika
 Eszköz méret (szélesség): 261 cm
 Eszköz méret (hosszúság): 804 cm
 Eszköz méret (magasság): 353 cm
 Biztonsági tér méret (szélesség): 744 cm
 Biztonsági tér méret (hosszúság): 1199 cm
 Esési magasság: 235 cm
 Útészillapító kialakítás: Szükséges
 Útészillapító típusa: szabványnak megfelelő útészillapító burkolat kialakítása szükséges
 Szükséges min. testmagasság: 140+ cm
 Besorolás: Normál
 Biztonsági/útészillapítási terület -táj jell adat: 90 m2

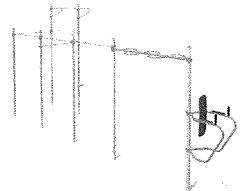

10	S832.1 95069190	Húzódkodó állvány I.	1 db	248 900,00 0.00	248 900.00 27 %	248 900.00 HUF 67 203.00
----	---------------------------	-----------------------------	------	--------------------	--------------------	-----------------------------

opcionális helyettesítő - tolódkodó állvány

Gyártó: Interatletika
 Eszköz méret (szélesség): 17 cm
 Eszköz méret (hosszúság): 123 cm
 Eszköz méret (magasság): 271 cm
 Biztonsági tér méret (szélesség): 433 cm
 Biztonsági tér méret (hosszúság): 550 cm
 Esési magasság: 150 cm
 Útészillapító kialakítás: Nem szükséges
 Útészillapító típusa: elegendő gye/felső talaj
 Szükséges min. testmagasság: 140+ cm
 Besorolás: Normál
 Biztonsági/útészillapítási terület -táj jell adat: 24 m2



ROYAL-KERT Kft.
 8200 Veszprém, Solyi út 8.
 Tel.: +36 88 560 564
 Email: iroda@royalkert.hu
 Web: www.royalkert.hu

Adószám: 12609046-2-19
 Közösségi adósz.: HU12609046
 Cg.: 19-09-505761

11	S833.2 95069190	Majomlétra II.	1 db	581 900,00 0 00	581 900 00 27 %	581 900 00 HUF 157 113 00	
opcionális helyettesítő - vízszinte létra							
Gyártó: Interatletika							
Eszköz méret (szélesség): 123 cm							
Eszköz méret (hosszuság): 233 cm							
Eszköz méret (magasság): 271 cm							
Biztonsági tér méret (szélesség): 550 cm							
Biztonsági tér méret (hosszuság): 660 cm							
Esési magasság: 150 cm							
Ütéscsillapító kialakítás: Nem szükséges							
Ütéscsillapító típusa: elegendő gyep/felső talaj							
Szükséges min. testmagasság: 140+ cm							
Besorolás: Normal							
Biztonsági/ütéscsillapítási terület -táj jell adat: 37 m2							

12	209602.GPR O.CHEC 73269098	SILAOS támlás pad	1 db	293 600,00 0 00	293 600 00 27 %	293 600 00 HUF 79 272 00	
opcionális helyettesítő - pihenő pad							
Gyártó: Procity							
Termékcsalád: Green spaces - padok							
Szín: fém: Procity Grey lécek: világos tölgy							
Anyag: váz: 30 x 50 mm-es acélcső, cinkkel alapozva és színre festve fém és fa (tölgy)							
Eszköz méret (hosszuság): 1800 mm							
Eszköz méret (magasság): 821 mm							
Ülőfelület magassága: 450 mm							
Kivitel: 6 léccel, karfa nélkül							
Telepítési eljárás: alaptest							

13	594145.GPR O.CHEC 73269098	Silaos hulladékgyűjtő	1 db	284 200,00 0 00	284 200 00 27 %	284 200 00 HUF 76 734 00	
opcionális helyettesítő - kültéri szeméttároló							
Gyártó: Procity							
Termékcsalád: Green spaces - hulladékgyűjtők							
Szín: fém: Procity Grey fa lécek: világos tölgy							
Anyag: fém és fa							
Eszköz méret (szélesség): 344 mm							
Eszköz méret (hosszuság): 502 mm							
Eszköz méret (magasság): 953 mm							
Kivitel: 50 literes							
hamutál nélkül							
Telepítési eljárás: betonozással							

14	6018 73269098	Információs tábla	1 db	163 500,00 0 00	163 500 00 27 %	163 500 00 HUF 44 145 00	
Az információs tábla kihelyezése fitneszeszközök esetén előírás.							
A grafikai anyagot a megrendelő biztosítja.							
Az ár a nyomtatást és az öntapadós fólia felragasztását nem tartalmazza.							
Külön kérésre, felár ellenében el tudjuk készíteni a grafikai anyagot és nyomtatást is.							
Gyártó: Ruqlo							
Termékcsalád: URBANIQ							
Eszköz méret (szélesség): 5 cm							
Eszköz méret (hosszuság): 58 cm							
Eszköz méret (magasság): 200 cm							
Besorolás: Normál							

Nettó összeg	Áfa összeg	Bruttó összeg
8 157 700,00	2 202 579,00	10 360 279,00 HUF

Nettó Fizetendő összesen: 8 157 700,00 HUF Bruttó Fizetendő összesen: 10 360 279,00 HUF

Tisztelt Ajánlatkérő!

Köszönjük megtisztelő bizalmát, hogy érdeklődik termékeink, szolgáltatásaink iránt.

Tájékoztatjuk, hogy a kialakult különlegesen bizonytalan politikai, gazdasági és pénzügyi helyzet következtében, ezekkel szoros összefüggésben, termékeinkre és szolgáltatásainkra - csak ajánlati kötöttséget semmilyen formában nem tartalmazó - „**INDIKATÍV AJÁNLAT**” - ot áll módunkban adni.

Ez az indikatív ajánlat jelen formájában és tartalmi elemeivel nem értelmezhető egy Szállítási és/vagy Vállalkozási Szerződés alapjának. Ezen szerződések megkötése előtt az ajánlatunk minden esetben felülvizsgálat és aktualizálás után kerül a véglegesítésre. Ez kiemelten érvényes az indikatív ajánlatban megadott árakra, szállítási határidőkre és fizetési feltételekre!

Ajánlattevőként fenntartjuk magunknak a jogot, hogy bármely ajánlatunkat a szerződéskötés időpontjáig, annak mindkét fél részéről történő aláírásáig, a mindenkor aktuális politikai, gazdasági és pénzügyi helyzet függvényében és/vagy „**vis major**” esetén egyoldalúan módosíthassuk, ill. indokolt esetben visszavonhassuk. Az adott ügylet szempontjából vis majornak minősül a gazdasági tevékenységünket közvetlenül érintő vagy alapvetően befolyásoló, ellehetetlenítő háborús helyzet, földrengés, árvíz, egyéb természeti katasztrófa, gazdasági világválság, nemzetközi pénzügyi válság és az élet minden területét érintő, a normális, megszokott működést ellehetetlenítő egyéb válság vagy vészhelyzet.

Ilyen esetben az Ajánlatkérőt esetlegesen érő közvetlen vagy közvetett anyagi, erkölcsi vagy egyéb kárért, hátrányért Ajánlattevőt semmilyen jogcímen, semmiféle felelősség nem terheli, nem terhelheti. Ajánlatadóval szemben ilyen igénnyel sem Ajánlatkérő, sem egy esetlegesen érintett harmadik fél nem léphet fel.

Jelen korlátozó intézkedések **2022. március 09-től** lépnek életbe, és határozatlan ideig ill. módosításig vagy visszavonásig érvényesek!

Munkatársaimmal és a cég vezetésével minden erőnkkel azon vagyunk, hogy mihamarabb visszatérhessünk a megszokott árajánlat adási gyakorlatunkhoz. A helyzet megoldódásáig Kérem türelmét és megértését!

Tájékoztatató

Fizetési feltételek

A fizetési ütemterv a Credit Online céginformációi alapján, a Royal-Kert Kft. belső kockázatelemzési rendszere szerint került meghatározásra.

Megrendeléskor fizetendő előleg, a bruttó ajánlati ár 60%-a.

Bizonylat típus	Ütemezés	Fizetési mód / határidő
Előleghozzájárulás	Szerződéskötést követően előleghozzájáruló alapján	Bizonylat kiállításától számított 3 naptári napos átutalással
Előleghozzájárulás	Átadás-átvétel előtt előleghozzájáruló alapján	Bizonylat kiállításától számított 3 naptári napos átutalással
Végösszeg	A nullás végösszeg az átvételkor kerül kiállításra	-

Gyártói cseregarancia és szállítási idő játszótéri, fitness és parkeszközökre

Buglo (szállítási idő: 10-12 hét)

15 év garanciát vállal az akácfából készült elemek használat során fellépő, rossz gyártásból fakadó hibáira.

10 év garanciát vállal a HPL-, HDPE-, rozsdamentes acél-, tűzhorganyzott acél elemek összes hibájára, a lucfenyő faelemek használat során fellépő, rossz gyártásból fakadó hibáira.

5 év garanciát vállal a porfestett acél-, alumínium-, laminált-, köteles-, rotációs öntési technológiával készült elemek, poliamid-, polipropilén elemek használat során fellépő, rossz gyártásból fakadó hibáira.

2 év garanciát vállal a gumból készült elemek, mozgó- (csapágyak, csatlakozások), elektromos-, EPDM elemek, rétegelt lemezből készült elemek és korábban nem említett elemek használat során fellépő, rossz gyártásból fakadó hibáira.

Legnolandia (szállítási idő: 14-16 hét)

10 év garanciát vállal a lucfenyő faelemek és polietilén elemek használat során fellépő, rossz gyártásból fakadó hibáira.

2 év garanciát vállal minden korábban nem említett elemek használat során fellépő, rossz gyártásból fakadó hibáira.

Kramer&co (szállítási idő: 10-12 hét)

2 év garanciát vállal minden elem és anyag használat során fellépő, rossz gyártásból fakadó hibáira.

Interatletika (szállítási idő: 10-12 hét)

2 év garanciát vállal minden elem és anyag használat során fellépő, rossz gyártásból fakadó hibáira.

Zano (szállítási idő: 14-16 hét)

5 év garanciát vállal a rozsdamentes acél elemek használat során fellépő, rossz gyártásból fakadó hibákra.

2 év garanciát vállal a porfestett szénacél elemek használat során fellépő, rossz gyártásból fakadó hibákra.

1 év garanciát vállal a puha és keményfa elemek használat során fellépő, rossz gyártásból fakadó hibákra.

Alex Bútor (szállítási idő: 10-12 hét)

5 év garanciát vállal a WPC elemek használat során fellépő, rossz gyártásból fakadó hibákra.

3 év garanciát vállal a porfestett horganyzott acél és öntött vas elemek használat során fellépő, rossz gyártásból fakadó hibákra.

1 év garanciát vállal a fa elemek használat során fellépő, rossz gyártásból fakadó hibákra.

A gyártók garanciája nem terjednek ki olyan hibákra, melyek az alábbi esetek következtében lépnek fel:

- Az eszköz nem rendeltetésszerű használata vagy rongálása esetén.
- A terméken végzett, gyártóval előre nem egyeztetett és általa nem jóváhagyott módosítás vagy javítás esetén.
- Az eszköz szakszerűtlen és a telepítési útmutatójától eltérő telepítése esetén.
- Természeti csapás (árvíz, tűz, erős szél) vagy egyéb emberi tevékenység eredményeként előállt vészhelyzet esetén.

Minden termék esetében számolni kell az anyagok természetes öregedésével. Az idő múlásával a termékek esztétikai megjelenése romlásnak indulhat. Ez egy folyamat, amely nem befolyásolja a termék tartósságát és biztonságosságát. Elfogadható az egyes elemek szín intenzitásának változásai, fa elemek repedései és különböző festékbevonatok normál használatból eredő kopásai vagy sérülései (elsősorban a létrák, fogantyúk, kötelek, emelvények és csatlakozó lépcsők esetén). Az AISI304 rozsdamentes acélból készült termékek telepítése nem javasolt szélsőséges környezeti tulajdonságú helyszínekre. Korrózió léphet fel tengerpart menti sós vagy klórozott víz közelében, valamint olyan területeken telepített eszközöknél, ahol gyakori a savas eső előfordulása vagy más szélsőséges környezeti tényezők fordulnak elő.

Gyártási idő

Az eszközök szerződés-kötést követően kiállított előlegbekérő kiegyenlítése után kerülnek gyártásba.

Vonatkozó előírások

Játszóeszközeink az **MSZ EN 1176** (Játszótéri eszközök és talajok), fitness eszközeink az **MSZ EN 16630** (Állandóra telepített kültéri fitness eszközök) szabvány szerint készülnek. Játszóeszközeink **MEGFELELŐSÉGI TANÚSÍTVÁNNYAL** kerülnek forgalomba.

Az ajánlatban szereplő fitness és street workout eszközök nem gyermek játszótéri eszközök, 140 cm testmagasságig felnőtt felügyelete mellett használhatóak, melyre az eszközökön található tájékoztató matricák is figyelmeztetnek.

Ár

Az ajánlatban szereplő árak 410 Ft/EURO és 97 Ft/ZLOTY árfolyamon érvényesek.

.....
Németh Gábor
üzletágvezető

.....
Kishalmi Tibor
ügyvezető



Játszótér 2006 Kft.
 9162 Bezi, Szabadság út. 46.
 Telefon / Fax: 06-96-277-533
 Mobil: 06-30-3643010
 Internet: www.jatszoterkt.hu
 E-mail: doravilva@gmail.com



ÁRAJÁNLAT

Ajánlatkérő neve, címe:

Murony Község Önkormányzata
 5672 Murony, Földvári utca 1.
 Adószám: 15725077-1-01

Ajánlatkérés tárgya:

kultúr játszotéri játékok gyártása, telepítése

Ajánlattevő neve, címe:

Neve: Játszótér 2006 Kft.
 Elérhetősége: 9162 Bezi, Szabadság út. 46.
 Adószáma: 13773555-2-08

A játékeszközök megfelelőségi tanúsítvánnyal, műszaki leírással, orasítással rendelkeznek.

Az eszközök VTSZ jegyzék száma: 9506.

Az árajánlat pénzneme: HUF (magyar forint).

Tétel	Mennyiség	Mértékegység	Egységár (anyag + munkadíj) (nettó Ft)	Összérték (anyag + munkadíj) (nettó Ft)	Áfa 27% (Ft)	Összérték (anyag + munkadíj) (Bruttó ár Ft)
<i>Dinamikus eszközök</i>						
Lábizom erősítő	1	db	299000	299000	80730	379730
Telepítés, betonnal / Lábizom erősítő	1	db	69000	69000	18630	87630
Kombinált hat és mellizom erősítő	1	db	459000	459000	123930	582930
Telepítés, betonnal / Kombinált hat és mellizom erősítő	1	db	69000	69000	18630	87630
Tolódzkodó	1	db	259000	259000	69930	328930
Telepítés, betonnal / Tolódzkodó	1	db	69000	69000	18630	87630
Kombinált szörf és twister	1	db	399000	399000	107730	506730
Telepítés, betonnal / Kombinált szörf és twister	1	db	89000	89000	24030	113030

Ütőcsillapítás
m2

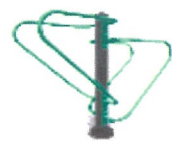
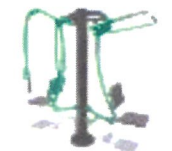

Twister	1	db	399000	399000	107730	596730	
Felépítés betonnal Twister	1	db	109000	109000	29430	138430	
Légbenjáró	1	db	349000	349000	94230	443230	
Felépítés betonnal Légbenjáró	1	db	69000	69000	18630	87630	
Karmozgató	1	db	329000	329000	88830	417830	
Felépítés betonnal Karmozgató	1	db	69000	69000	18630	87630	
Lábtárogató és lépcsőző	1	db	469000	469000	126630	595630	
Felépítés betonnal Lábtárogató és lépcsőző	1	db	89000	89000	24030	113030	
Statikus eszközök							
Tomapálya1	1	db	999000	999000	269730	1268730	38 m2
Felépítés betonnal Tomapálya1	1	db	249000	249000	67230	316230	
Tomapálya2	1	db	1949000	1949000	526230	2475230	55 m2
Felépítés betonnal Tomapálya2	1	db	449000	449000	121230	570230	
Tomapálya3	1	db	2999000	2999000	809730	3808730	65 m2
Felépítés betonnal Tomapálya3	1	db	699000	699000	188730	887730	
Feloldzkodó állvány	1	db	249000	249000	67230	316230	
Felépítés betonnal Feloldzkodó állvány	1	db	89000	89000	24030	113030	

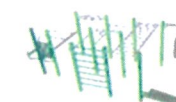
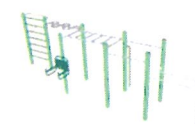
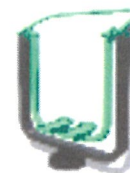

FEM Létra-s mászóka 2,3 m magas (bes pontostett fém szerkezet)	1	db	499000	499000	1217,30	6357,30
Telepítés betonnal FEM Létra-s mászóka	1	db	119000	119000	521,50	1511,50
Egyéb						
Csővezés pad	1	db	159000	159000	429,50	2019,50
Telepítés nélkül csővezés pad	1	db	0	0	0	0
Fabetétes szemetes tétő nélkül, zsáktartós (UR)	1	db	159000	159000	429,50	2019,50
Telepítés betonnal Fabetétes szemetes	1	db	32000	32000	86,40	406,40
Gumilap 40 mm-es 1,0 m-es magasságig	1	m ²	12000	12000	32,40	152,40
Gumilapok szállítása (mennyiségtől függ)	1	db		0	0	0
Gumilap telepítése meglévő alépítményre	1	m ²	9000	9000	24,50	114,50
Tájékoztató tábla, matricázással	1	db	179000	179000	485,50	2273,50
Telepítés betonnal Tájékoztató tábla	1	db	36000	36000	97,20	457,20
Szállítási, anyagmozgatósi, kiszállási díj Murovy (irányár, az eszközök számának az ismeretében tudunk pontos árat adni)	1	db	399000	399000	1077,50	5067,50
Első üzembehelyezési FUV vizsgálat (az eszközök számának az ismeretében tudunk árat adni)	1	db		0	0	0
Összesen				12879000	3477330	16356330

37 m2

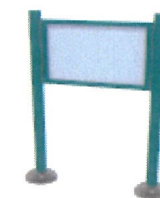
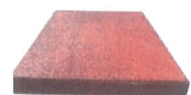







**A helyszínen lévő régi játékok elbontását (amennyiben ez szükséges) a megrendelő végzi!
A telepítési és az ütéscsillapító talaj kialakításának költsége gépi megközelíthetőség esetén érvényes.
Az ütéscsillapító talaj kialakítását megrendelő is elvégezteti**





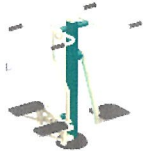

„Nyilatkozunk arról, hogy az ajánlaton szereplő eszközök megfelelnek a 2012. VIII. 31. FMMH rendelet, a 78/2003. (XII. 27.) GM rendelet és a 24/2020. (VII. 3.) FHM rendelet követelményeinek.”

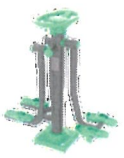
Ajánlat érvényes: Az ajánlat keltétől számított 90 napig.

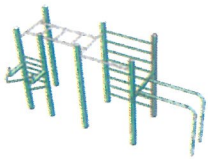
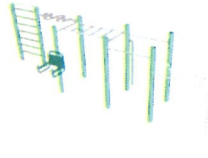
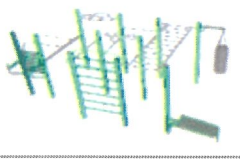
Besz, 2026. június 22.

Dóra Vilmos
Eligyzés

sorszám	megnevezés	Kép	Nettó ár	Áfa	Bruttó ár
Dinamikus eszközök					
1.	lábizom erősítő		435 411 Ft	117 561 Ft	552 972 Ft
2.	Kombinált hát- és mellizom erősítő, toló- húzó		573 646 Ft	154 884 Ft	728 530 Ft
3.	Tolódkodó		354 392 Ft	95 686 Ft	450 078 Ft
4.	Kombinált szörf és lépcsőző		562 801 Ft	151 956 Ft	714 757 Ft
5.	Csípőmozgató		422 105 Ft	113 968 Ft	536 073 Ft
6.	Dupla sífutó		488 583 Ft	131 917 Ft	620 500 Ft
7.	Karmozgató		461 924 Ft	124 719 Ft	586 643 Ft
8.	Lábnývítő és tárogató		562 801 Ft	151 956 Ft	714 757 Ft
Statikus eszközök					

sorszám	Megnevezés	Kép	Nettó ár	Áfa	Bruttó ár
9.	Workout kombináció		836 452 Ft	225 842 Ft	1 062 294 Ft
10.	Workout kombináció		993 138 Ft	268 147 Ft	1 261 285 Ft
11.	Workout kombináció		1 647 823 Ft	444 912 Ft	2 092 735 Ft
12.	TOLÓDKODÓ ÁLLVÁNY		354 592 Ft	95 740 Ft	450 332 Ft
13.	VÍZSZINTES LÉTRA		520 266 Ft	140 472 Ft	660 738 Ft
Egyéb					
14.	Pihenő pad		225 000 Ft	60 750 Ft	285 750 Ft
15.	Kültéri szeméttároló		195 000 Ft	52 650 Ft	247 650 Ft
16.	gumitégla (m2 ára)		50 000 Ft	13 500 Ft	63 500 Ft
17.	Tájékoztató tábla, matricázással		284 792 Ft	76 894 Ft	361 686 Ft

Tisztelt Murony Község Önkormányzata!

A fentiekben részletezett árajánlat a HAÁSZ Kft. pályázata. Az alábbiakban olvashatják a cégadatokat.

Név: HAÁSZ Kft.
Cím: 6724 Szeged, Kálvária sgt. 87/A
Adószám: 11392534-2-06
Telefon: 06 20 505 8021
E-mail: info@haasz.eu

Árajánlatunk tartalmazza a termékek árát, a helyszínen történő összeszerelés, földmunka és betonozás, a szállítás, anyagmozgatás és kiszállítás, továbbá az üzembe helyezést megelőző első felülvizsgálatnak a díját.

Fizetési mód:	Átutalással 50 % előleg a megrendelést követően 50% a teljesítést megelőzően
Vállalási határidő:	Az előleg fizetését követő 4-8 héten belül

Az ajánlat a kiadástól számított 60 napig érvényes

Szeged, 2026.06.22.

BONTÁSI JEGYZŐKÖNYV

VJP Extra Program „Napelemes rendszer kiépítése”

tárgyban megindított beszerzési eljárás során beérkezett ajánlatok bontásáról

Készült: 2026. június 18.

Helye: Murony Község Önkormányzata.

Címe: 5672 Murony, Földvári utca 1.

Jelen vannak: Szegfű Gábor *polgármester*, Dr. Baji Mihály *jegyző*

Az ajánlatokkal szembeni elvárások:

- tartalmazzák az ajánlati árat mindösszesen nettó-ÁFA-bruttó bontásban
- az árajánlat érvényességi idejét
- az árajánlatban kerüljön feltüntetésre az ajánlatadó neve, székhelye

Ajánlatkérés kiküldési dátuma: 2026. június 10.

Ajánlatok beérkezési határideje: 2026. június 17.

A bontási eljárást megelőzően megállapításra került, hogy valamennyi árajánlat határidő előtt érkezett, a beérkezett ajánlatok száma 3 db.

Az alábbi ajánlattevők nyújtottak be ajánlatot, a következő tartalommal:

1. Ajánlattevő

Olympic Hungary Kft.

Székhely: 5672 Murony, II. ker. 8/1.

Adószám: 11045067-2-04

E mail: olympic@olympic.hu

Ajánlat beérkezésének időpontja: 2026. június 11. 11:30 (személyes)

Az ajánlat a kiállítástól számított 30 napig érvényes.

„Kivitelezési munkálatok” elvégzése	Nettó ajánlati ár	ÁFA	Bruttó ajánlati ár
Mindösszesen:	3.316.120,- Ft	895.352,- Ft	4.211.472,- Ft

MURONY KÖZSÉG ÖNKORMÁNYZATA

2. Ajánlattevő

Bakonyi Hűtő- és Klimatechnika Kereskedelmi és Szolgáltató Kft.

Székhely: 5661 Újkígyós, Arany J. u. 93.

Adószám: 13005146-2-04

E-mail: info@bakonyiklima.hu

Ajánlat beérkezésének időpontja: 2026. június 12. 9:40 (személyes)

Az ajánlat a kiállítástól számított 30 napig érvényes.

„Kivitelezési munkálatok” elvégzése	Nettó ajánlati ár	ÁFA	Bruttó ajánlati ár
Mindösszesen:	3.490.000,- Ft	942.300,- Ft	4.432.300,- Ft

3. Ajánlattevő

Solargroup Energy Kft.

Székhely: 5675 Telekgerendás Tanya 420.

Adószám: 11059833-2-04

E-mail: info@solargroup.hu

Ajánlat beérkezésének időpontja: 2026. június 12. 11:25 (személyes)

Az ajánlat a kiállítástól számított 30 napig érvényes.

„Kivitelezési munkálatok” elvégzése	Nettó ajánlati ár	ÁFA	Bruttó ajánlati ár
Mindösszesen:	3.655.150,- Ft	986.891,- Ft	4.642.041,- Ft

Ajánlatkérőként nyertest, az ajánlatkérőben meghatározottak szerint, a legkedvezőbb ár alapján hirdetek, mely értelmében a nyertes ajánlattevő az **Olympic Hungary Kft.** (5672 Murony, II. ker. 8/1.)

K. M. F.

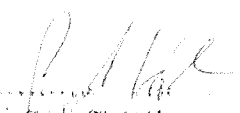
Szégfű Gábor
polgármester

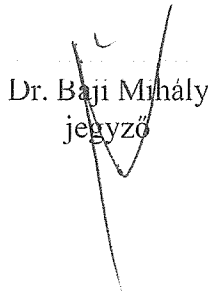

Dr. Baji Mihály
jegyző

Műs/88-19/2026

Olympic Hungary Kft

Székhelye: 5672 Murony II.kerület 8/1

Adószáma: 1045067-2-04

Képviselő: Fűrök Antal ügyvezető

www.olympic.hu

A Magyar Kereskedelmi és Iparkamara az Olympic Hungary Kft.-t az építőipari nyilvántartásba 13A65608 számon 2015.03.26. napon nyilvántartásba bejegyezte.

Tárgy: napenergia hasznosítás a Muronyi Önkormányzat épületének villamos energia ellátásában

Murony Közös Önkormányzati Hivatal.
5672.Murony, Földvár u 1.

Murony Közös Önkormányzati Hivatal részére!

Tisztelt Ajánlatkérő!

Mindenekelőtt köszönöm felkérését és az intézmény fotovoltaikus napenergia hasznosító berendezésére a következő ár becslést adjuk:

Az intézmény mértékadó éves fogyasztása (MÉF) a hivatal pénzügyi osztályától kapott adat alapján 6600 kWh. Tekintve, hogy az intézményben nappali és csak hétköznapi munkavégzés folyik, de a téli időszakra való tekintettel ajánlatunkat egy energiátárolós berendezésre adjuk. Természetesen műszakilag lehetővé téve a későbbi lehetséges energiátárolóhoz való kapcsolódás lehetőségét.

Az épület villanyórája első mérésre szabványos és 3X20A(Amper) a berendezés megvalósításához elegendő kétszázakutókkal rendelkezik. Az egyik tető enyhén délkeleti a másik tető délnyugati tájolású. Műszakilag mindkét tetőre 8-8, összesen 16 db 485 Watt teljesítményű napelemet indokolt feltelepíteni. A délkeleti tetőre akár lejjebb, a dél-nyugati tetőre a fák árnyékhatása miatt inkább magasabbra a kúpcseréphez közelebbi telepítés javasolt. Az intézmény megtekintése után inkább a napelemek teljesítményét tekintve egy 7.76 kW-os berendezés kiépítésére adunk ár becslést a tárggyal kapcsolatban az alábbiak szerint:

I. Fotovoltaikus hálózatra visszatápláló áramtermelő rendszer

7.76. kW teljesítményű rendszer

16db 485 Wattos teljesítményű Sunbr-5 HTH 485 monokristályos napelem, és egy db Huawei SUN2000-MAP0 típusú 10kWatt teljesítményű hibrid inverter. Az inverter akár a szabadban, vagy a legközelebbi tetőre alkalmas helyiségben, a közlekedő folyosón falán lenne elhelyezve.

Az akkumulátor szett elhelyezését bejárat melletti részen javasolt elhelyezni.

A napelemek elhelyezésére az épület délekeleti és délnyugati fekvésű tetőn lenne elég hely. A napelemes berendezés megépítése mérete, teljesítménye és elhelyezése folytán építési engedély mentes!

A rendszer technikai jellemzői:

A rendszer, 7760W teljesítményű napelem áramtermelésére épül.

Egy db 6000W-os hálózatra is visszatápláló háromfázisú hibrid inverteren keresztül, amely az épület áramellátását 230 illetve 380Volt-on biztosítja

Számított várható teljesítmény, Magyarországra és Murony környékére jellemző, évi több mint 2000 napsütéses óra esetén:

8000kWh/év, illetve ezt meghaladó is lehet, ami napi **átlagban** kb. 20-21kW/h. Ezt az értéket a tényleges meteorológiai és épülettájolási viszonyok teszik valóssá.

Nettó **bruttó**

Ár becslés energiátároló akkumulátorok és tartozékaik nélkül, de az energia tárolóhoz való csatlakozás lehetőségével

I. Anyag

SUN2000-MAPO 6kW-os inverter	428.160	543.763
16db db Longi Lr-57-54, 485 W-os modul	655.200	832.104
AC és DC oldali előszerelt dobozok, villámvédelemhez T1, T2	296.000	375.920
Huawei smart meter 100A	49.920	63.398
Huawei smart dongle	19.680	24.994
Állványzatok, vezetékek egyéb tartozékok	200.600	254.762
5kW komplett akkumulátor szett	1.084.560	1.377.391

Összesen anyag: 2.734.120 3.472.332

II.

További tételek (munkadíj és okmányok)

Munkadíj, rezsisel, engedélyeztetési okmányok érintésvédelmi jegyzőkönyvek	582.000	739.140
---	----------------	----------------

Összesítve I-II: 3.316.120.-Ft 4.211.472.-Ft

Az inverter a későbbiek folyamán, igény esetén még összesen 4db 5kw teljesítményű akkumulátort tud kezelni.

Szállítás, fizetési feltételek:

Az inverter és a napelemek ára beszállításkor, a fennmaradó „További tételek” pedig, a berendezés elkészültekor, kipróbálás/rövid próbaüzem után **fizetendőek, ezzel egyidejűleg a berendezést a szelvénytartónak készre/ óracserére jelentjük.**

A napelemek és az inverterek szállítása a megrendeléstől számítva kb. 1 - 3 hét, közben már folyamatban van az engedélyeztetés, illetve adott esetben a kiépítés.

A berendezés működése akkumulátorral:

Az inverter mindaddig az akkumulátorok energiáját használja és táplálja be az épület hálózatába, amíg az akkumulátorok nem van annyi energia, hogy kielégítse a belső fogyasztást.

Ez a hivatal kora tavaszi, őszi, téli időszakban történő működése esetén, különösen gazdaságos.

A napelemekre 5év általános 15% 90% és 25év 80% teljesítménygaranciát ad a gyártó. **Az elmúlt 20 évben még jégverés által okozott kárról nem tudunk, de minden esetben javasoljuk ilyen esetre is az épület biztosításának kiterjesztését!**

Az inverterekre az általános gyártói garancia 5 év. Az invertereket **minden** magyarországi szolgáltató elfogadja a bevizsgálási dokumentumok alapján

Teljesítmény adatok: A berendezés az ideális tájolás esetén, és az általános tapasztalatok tükrében éves szinten mintegy 8000 kWh vagy afeletti teljesítményt hozhat.

A kivitelezést villamos ipari kategóriában minden szolgáltató felé speciális vizsgát tett regisztrált szakember felelősségvállalással végzi a megfelelő dokumentációk szolgáltatásával.

Az ár tartalmazza a teljes kivitelezést, a szolgáltató felé szükséges teljes ügyintézését és komplett dokumentáció szolgáltatását az üzembe helyezésig, de nem tartalmazza a szolgáltató irányában az esetlegesen később felmerülő költségeket,(illetékeket, esetleges részükről felmerülő kiszállási és anyagdíjakat), továbbá nem tartalmazza a villamos hálózat egyéb előre nem látható hibáinak javítását esetlegesen szükséges felújítását amennyiben ez a napelemes berendezés üzembe helyezéséhez szükséges.

FONTOS: a fenti berendezés olcsóbb napelemekből is meg lehet építeni, de tapasztalataink alapján ez többször garanciális problémákhoz vezet.

Cégünk garanciális okokból kizárólag az általunk biztosított inverterrel és napelemekkel, anyagokkal vállal kivitelezést.

Az üzembe helyezést követő első évben cégünk díjmentesen elvégzi a szükséges karbantartást, felülvizsgálatot, de utána a garancia miatt mindenképpen javasolt évenként legalább egy alkalommal történő ellenőrzés.

Meghibásodás 2007 óta amióta a napelemeket telepítjük még nem fordult elő.

Bármilyen kérdés esetén kérem, hogy bizalommal forduljon hozzám, tekintettel a telefonban elhangzottakra, és személyesen egyeztetünk.

A fenti árakat általában 30 napig tudjuk garantálni, kérjük a T. testülettől a mielőbbi döntés meghozatalát!

Köszönjük, hogy megtiszteltetésünkkel és munkáink koordinálása miatt várva mielőbbi válaszát, üdvözlettel és tisztelettel.

Török Antal ügyvezető mobil: 06 30 620 25 34
Olympic Hungary Kft. 5672 Murony, II. kerület 8/1
www.olympic.hu
olympic@olympic.hu

**OLYMPIC
HUNGARY KFT.**
5672 Murony, II. Ker. 8/1.
K&H: 10410400-00000190-0939300;
Adószám: 11045067-2-04

Murony 2026.06.11.

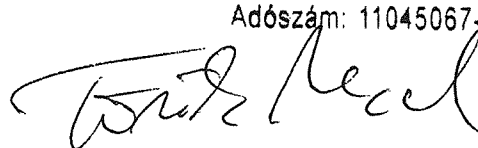

2004/07/17
2004/07/17
2004/07/17
2004/07/17
2004/07/17

lev/88-20/2026

Bakonyi Hűtő- és Klimatechnika Kft

Cím.: 5661 Újkígyós Arany J. 93
Telephely: 5600 Békéscsaba, Szarvasi út 76.
Adószám: 13005146-2-04
tel./fax.: 66/256-449
mobil.: 30/9833-732
e-mail: info@bakonyiklima.hu
web.: www.bakonyiklima.hu



Címzett: Murony Község Önkormányzata
Murony
Földvári utca 1.
5672

titkarsag@murony.hu

Tárgy: **Árajánlat**

Tisztelt Szegfű Gábor!

Köszönettel vettem ajánlatkérését napelemre, melyre a következő ajánlatot adom Önnek!

A hivatal jelenlegi éves 6600 kW fogyasztását tekintve:

1db 6 kW-os hibrid inverter és a hozzá kapcsolódó kiegészítő elemek ,(16 db 430 Wattos napelemre

1db 5 kW-os energiatároló komplett kiépítését első körben részletezés nélkül:

Nettó ár:3.490.000Ft

Áfa: 942.300Ft

Bruttó ár:4.432.300Ft

Természetesen kérésre majd az árajánlatot részletezve is megadjuk.

A szolgáltató felé az ügyintézéshez majd szükségünk lesz egy komplett villanyszámla másolatra is.

Az árajánlat érvényes 30 napig, illetve aktuálisan változhat a bizonytalan EUR árfolyam ingadozás miatt!

Remélem ajánlatom megnyerte tetszését, várom szíves megrendelését.

2026-06-10

Bakonyi Hűtő- és Klimatechnika Kft.
5661 Újkígyós, Arany János utca 93.
Tel./Fax: 06-66/256-449
Adószám: 13005146-2-04
Bankkasz.: 53200118-11060926
Tisztelttel: Bakonyi Imre

MUR/58-21100240



www.solargroup.hu



Ajánlat 6,0 kWp napelem rendszer kiépítésére

Murony Község Önkormányzata
5720. Murony
Földváry u. 1

AAA
Highest Creditworthiness
Gold
PÉNZÜGYILEG STABIL
VÁLLALKOZÁS A
DUN & BRADSTREET
MINŐSÍTÉSE ALAPJÁN



Az Ön kapcsolattartója:
Filyó balázs
Tel: 06 20/270 08 38

balazs.filyo@solargroup.hu

Ajánlatkérő neve:	Ajánlat azonosítója:	Ajánlat dátuma:
Matejdeszné Vozár Zita	SG 200/2026.2.	2026.06.12

Kedves Zita,

Köszönettel vettük érdeklődését és ajánlatkérését a **Solargroup** napelemes rendszereivel kapcsolatban. Cégünk jelentős tapasztalattal és sokoldalú referenciákkal rendelkezik a legmodernebb napenergia rendszerek kivitelezésében, legyen szó magánszemélyeknek, vállalkozásoknak, vagy intézmények igényeinek megvalósításáról. Sokéves tapasztalat alapján tudjuk és valljuk, hogy Ügyfeleink elégedettsége a legfontosabb, és nem utolsó sorban a legjobb reklám is. Éppen ezért nálunk az ajánlat nem 5 sorból áll, amibe később bármit bele lehet magyarázni, hanem szakembereink a rendelkezésünkre álló adatok alapján, tételesen, az Ön személyére szabva kínálnak többféle alternatívát, hogy a kellő információ birtokában egy kellően megalapozott döntést hozhasson. Ebben minden segítséget megadnak munkatársaink, legyen szó finanszírozási, technikai, engedélyeztetési vagy bármilyen kérdésről. Választásánál tartsa szem előtt, hogy ezt a rendszert évtizedekig fogja használni. Ha minőséget, precizitást és profizmust keres megfizethető és versenyképes áron, akkor a legjobb helyen jár.

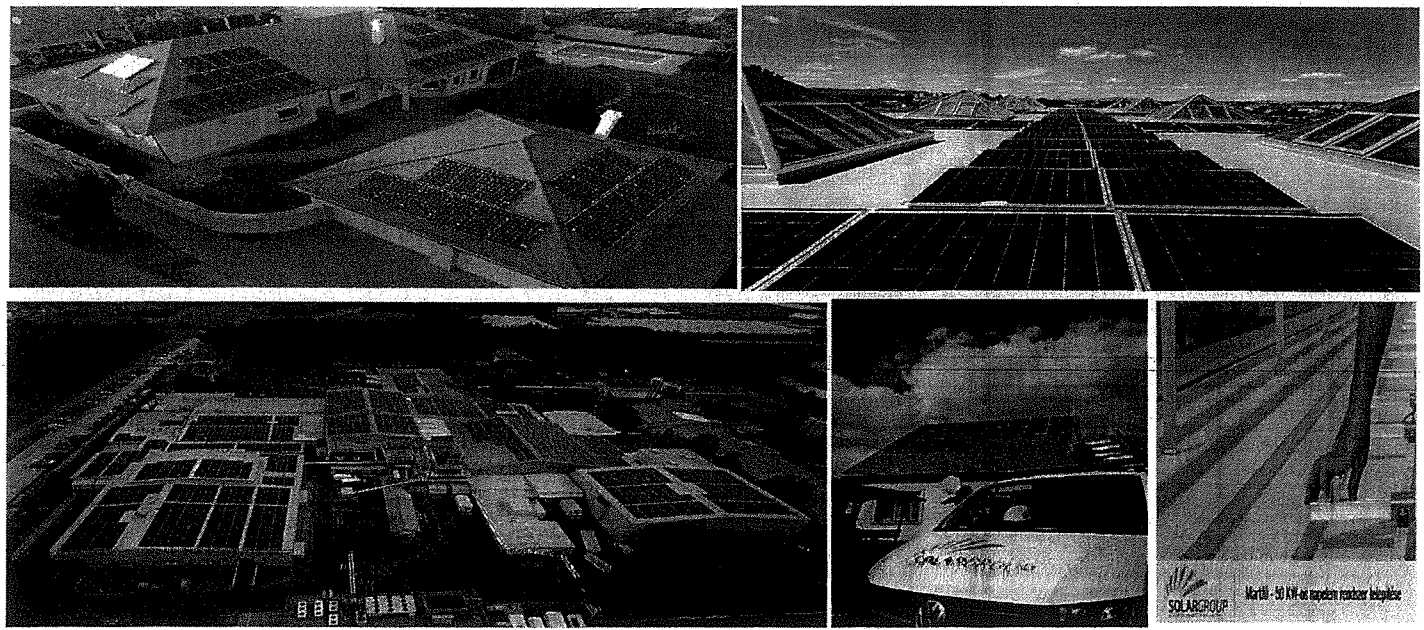

Solargroup Energy Kft.

Bankszámlaszám: _____
 HUF HU15-18203136-06043071-40010015, EUR HU67-18203136-06043071-59020012
 Adószám: HU 11059833-02-04, VIPD: HU0000704537
 Iroda: 5600 Békéscsaba, Kazinczy u. 42. Raktár: 5600 Békéscsaba, Berényi út 134.
 Tel.: 06 20/9269-761 www.froniusnagyker.hu www.solargroup.hu info@solargroup.hu





Az Ön kapcsolattartója:

Filyó Balázs

Tel: 06 20/270 08 38

info@solargroup.hu

AJÁNLAT

Az Ön igényeit figyelebevéve az ajánlat jellemzői: Az ismert LONGI Solar napelem gyártó 470W teljesítményű monokristályos napelemeivel és a Kínai gyártmányú Huawei inverterrel, K2 Német speciális tartószerkezettel a megadott telepítési felületre összeállított komplett napelemes rendszer.

6.0kWp névleges teljesítményű napelemes rendszer kivitelezése		Várható reális éves hozam kWh	6500		
		Várható megtakarítás/hó:	37 917 Ft		
Alkatrész megnevezése:	Darab	Nettó ár	Nettó érték	Áfa összege	Összesen
Fő elemek:					
Huawei SUN2000-6K-MAP0 (6kW) 6kW-os hibrid Inverter	1	475 000	475 000	603 250	603 250
Huawei Smartmeter Meter 3 fázisú DTSU666-H 100A	1	95 000	95 000	120 650	120 650
Huawei Luna 5kWh Battery Module Akkumulátor tároló 5kW-os	1	990 000	990 000	1 257 300	1 257 300
Longi Solar 470W-os monokristályos napelem	16	37 900	606 400	103 728	770 128
Alkatrészek:					
K2 Rozsdamentes rögzítéstechnika	16	22 500	360 000	97 200	457 200
Gége cső 25 mm lépésálló fekete	100	230	23 000	6 210	29 210
Legrand Plexo elosztó 8m	1	10 900	10 900	2 943	13 843
Legrand Plexo elosztó 18m	1	21 900	21 900	5 913	27 813
Socomec Sirco AC leválasztó kapcsoló 16 A	1	5 900	5 900	1 593	7 493
PHOENIX VAL-MS-T1/T2 1000DC-PV/2+V Villámáram / túlfesz véd.	2	33 000	66 000	17 820	83 820
Weidmüller Fuse 1kV DC 15A biztosító betét	1	1 900	1 900	513	2 413
Weidmüller WSI 25/1 10x38 1kV biztosító sorkapocs	1	990	990	267	1 257
PHOENIX VAL-MS-T1/T2 335/12.5/3+1 Villámáram / túlfesz véd.	1	45 000	45 000	12 150	57 150
Weidmüller MC 4 Solar csatlakozó	6	750	4 500	1 215	5 715
Schneider kismegszakító 3P 10A	3	4 900	14 700	3 969	18 669
Segédanyagok: bilincsek, tipnik, oszvarok, érvégek, rögzítő elemek.	1	19 900	19 900	5 373	25 273
Vezeték 1x10mm2 MKH z/s	20	850	17 000	4 590	21 590
Cat5 UTP 2x4x0,22mm2	30	250	7 500	2 025	9 525
YSLY-JZ 5x6mm2 kábel	10	4 250	42 500	11 475	53 975
Fővezetékli Sorkapocs 6mm2 TS32/35 sínre	10	950	9 500	2 565	12 065
Solar kábel 1x6 mm2	140	550	77 000	20 790	97 790
Kivitelezés:					
Tervezés és csatlakozási dokumentáció elkészítése	1	55 000	55 000	14 850	69 850
Érintésvédelmi jegyzőkönyv	1	65 000	65 000	17 550	82 550
Szerelési költség	1	550 000	550 000	148 500	698 500
Környezetvédelmi termékdlj inverter /kg	26	160	4 160	1 123	5 283
Környezetvédelmi termékdlj napelem /kg	432	200	86 400	23 328	109 728
Összesen:					
		Nettó ár összesen:	986 100		
		Áfa összesen:	986 891		
		Bruttó ár összesen:	4 642 041		

Solargroup Energy Kft.

Bankszámlaszám:

HUF HU15-18203136-06043071-40010015, EUR HU67-18203136-06043071-59020012

Adószám: HU 11059833-02-04, VIPD: HU0000704537

Iroda: 5600 Békéscsaba, Kazinczy u. 42.

Raktár: 5600 Békéscsaba, Berényi út 134.

Tel.: 06 20/9269-761 www.froniusnagyker.hu

www.solargroup.hu info@solargroup.hu



Telepítés:

- ▶ Megrendelés esetén a rendszer engedélyeztetését azonnal elindítjuk, ennek lefolytatása 6-8 hét. Önnek nem kell sorba állnia, szakembereink megkímélik ettől, időt és energiát takarítva meg Önnek.
- ▶ A rendszer telepítését szakembereink a lehető legrövidebb idő alatt, a legjobb minőségben kivitelezik mindenkor szem előtt tartva, hogy a megrendelőnek a lehető legkisebb kellemetlenséget okozzuk.

Szállítás

- ▶ Napelemes rendszereinket közvetlenül raktárról szállítjuk, hogy megkíméljük Önöket a további költségektől.
- ▶ A szállítás költsége az egész ország területén díjtalan.

Garancia:

- ▶ Huawei inverterekre 10év teljeskörű gyártói garancia vonatkozik!
- ▶ Fronius service partnerség - 24 órán belül kiszállunk és 72 órán belül alkatrészt cserélünk.

Fizetési feltételek:

- ▶ Telepítést követően 3 nap utalással

Bruttó áraink a 27% ÁFA-t tartalmazzák.

Ajánlatunk cserép tetős rögzítésre vonatkozik .

390Ft / EUR árfolyam emelkedése esetén az ármódosítás jogát fenntartjuk.

Ajánlatunk 30 napig érvényes, a teljes mennyiség megrendelése esetén.

A ajánlatunk a fent megnevezett termékekre érvényes.

Solargroup Energy Kft.
3. 5600 Békéscsaba, Kazinczy u. 42.
Adószám: HU 11059833-2-04
SOLARGROUP VPID: HU0000704537
E-mail: info@solargroup.hu
HUF HU15-18203136-06043071-40010015
EUR HU67-18203136-06043071-59020012

Kukla Imre
Ügyvezető



Solargroup Energy Kft.

Bankszámlaszám:

HUF HU15-18203136-06043071-40010015, EUR HU67-18203136-06043071-59020012

Adószám: HU 11059833-02-04, VPID: HU0000704537

Iroda: 5600 Békéscsaba, Kazinczy u. 42.

Raktár: 5600 Békéscsaba, Berényi út 134.

Tel.: 06 20/9269-761 www.froniusnagyker.hu www.solargroup.hu info@solargroup.hu





Tárgy: Murony Község Önkormányzata

5672 Murony, Földvári u. 1.

Villamosbiztonsági felülvizsgálat során feltárt hibák javítása

Tisztelt Szegfű Gábor!

Felkérése alapján árajánlatot kívánunk benyújtani a Murony Község Önkormányzata lenti épületein elvégzett villamosbiztonsági felülvizsgálatok során feltárt hibák javítására összesítőként a csatolt tételes lebontás alapján:

1. Egészségház, 5672 Murony, Szarvasi út 24.

Tétel	me	menny.	e.ár	ÁFA (%)	Nettó é.	Áfa é.	Bruttó é.
Villamosbiztonsági felülvizsgálat során feltárt hibák javításának anyagköltsége	db	1	154.509 Ft	27	154.509 Ft	41.717 Ft	196.226 Ft
Villamosbiztonsági felülvizsgálat során feltárt hibák javításának munkadíja	alk.	1	160.000 Ft	27	160.000 Ft	43.200 Ft	203.200 Ft
Összesen					314.509 Ft	84.917 Ft	399.426 Ft

2. Polgármesteri Hivatal, 5672 Murony, Földvári utca 1.

Tétel	me	menny.	e.ár	ÁFA (%)	Nettó é.	Áfa é.	Bruttó é.
Villamosbiztonsági felülvizsgálat során feltárt hibák javításának anyagköltsége	db	1	151.310 Ft	27	151.310 Ft	40.854 Ft	192.164 Ft
Villamosbiztonsági felülvizsgálat során feltárt hibák javításának munkadíja	alk.	1	160.000 Ft	27	160.000 Ft	43.200 Ft	203.200 Ft
Összesen					311.310 Ft	84.054 Ft	395.364 Ft

3. Közösségi Színtér, 5672 Murony, Szarvasi utca 1/4.

Tétel	me	menny.	e.ár	ÁFA (%)	Nettó é.	Áfa é.	Bruttó é.
Villamosbiztonsági felülvizsgálat során feltárt hibák javításának anyagköltsége	db	1	122.285 Ft	27	122.285 Ft	33.017 Ft	155.302 Ft
Villamosbiztonsági felülvizsgálat során feltárt hibák javításának munkadíja	alk.	1	140.000 Ft	27	140.000 Ft	37.800 Ft	177.800 Ft
Összesen					262.285 Ft	70.817 Ft	333.102 Ft

Összesen 888.104 Ft + Áfa, azaz 1.127.892 Ft



JOZAF-TEAM KFT.

5650 Mezőberény, Madarász A. u. 5.

Adószám:25042885-2-04 +36-30-254-5308 info@jozafteam.hu www.jozafteam.hu

A fenti költségek magukban foglalnak minden kiszállással kapcsolatos költséget is.

Árajánlat érvényessége: 30 nap

Kelt: Mezőberény, 2026. június 11.

Jozaf Csaba

ügyvezető

JOZAF-TEAM KFT.

5650 Mezőberény, Madarász A. utca 5.

Adószám: 25042885-2-04

Banksz.: 12056008-01473107-00100000

Telefon: +36-30/254 53 08

Tárgy	Tétel megnevezése	Nettó egységár	Bruttó egységár	Menny. y.	Menny. ny.	ÁFA	Nettó összesen	Bruttó összesen
Muronyi Önkormányzat, Egészség ház VBF javítása	Hibaáram kapcsoló AMPARO 10kA 40A, 4 pólusú, 30mA, A (AR0541)	11 961 Ft	15 190 Ft	1 db	1 db	27%	11 961 Ft	15 190 Ft
	Fővezetékek sorkapocs 2x 25/4x16mm2 két HLAK 25-1/4 M2, 208016	1 519 Ft	1 929 Ft	1 db	1 db	27%	1 519 Ft	1 929 Ft
	Fővezetékek sorkapocs 2x 25/4x16mm2 szürke HLAK 25-1/4 M2, Polim	1 519 Ft	1 929 Ft	3 db	3 db	27%	4 557 Ft	5 787 Ft
	Kismegszakító AMPARO 6kA, B 13A, 1 pólusú (AM618113--)	999 Ft	1 269 Ft	10 db	10 db	27%	9 990 Ft	12 687 Ft
	Kismegszakító AMPARO 6kA, B 16A, 1 pólusú (AM618116)	951 Ft	1 208 Ft	3 db	3 db	27%	2 853 Ft	3 623 Ft
	Hibaáram kapcsoló AMPARO 10kA 25A, 2 pólusú, 30mA, A (AR0522)	9 046 Ft	11 488 Ft	2 db	2 db	27%	18 092 Ft	22 977 Ft
	Elosztó feliratozás (20HQSMPPD)	1 000 Ft	1 270 Ft	1 db	1 db	27%	1 000 Ft	1 270 Ft
	HAGER modulátorkaró S35S (S35S)	498 Ft	632 Ft	1 db	1 db	27%	498 Ft	632 Ft
	Matrica 60x100mm (Vigyázz! 400V) vinil öntapadó (MAT00003)	141 Ft	179 Ft	1 db	1 db	27%	141 Ft	179 Ft
	Ventilátor STILO 100 MATL automata zsalius, időkapcsolás AZ/WC m	15 589 Ft	19 798 Ft	1 db	1 db	27%	15 589 Ft	19 798 Ft
	MCSN 17x17 (szél/mag) fehér öntapadós, LHD 17X17 P2 Kopos (70	598 Ft	759 Ft	16 m	16 m	27%	9 568 Ft	12 151 Ft
	Leg.053424 DAFX 1-162 K földelt hatos elosztósor (LEG053424)	5 275 Ft	6 699 Ft	1 db	1 db	27%	5 275 Ft	6 699 Ft
	H05VV-F 3x 2,5 fehér (O) 300/500V hajlékony tömlővezeték (MT) (V	1 540 Ft	1 956 Ft	8 fm	8 fm	27%	12 320 Ft	15 646 Ft
	ST1445 DFO 162 K dugvilla oldalsó bekötés 16A/250V Stilo (ST1445)	393 Ft	499 Ft	1 db	1 db	27%	393 Ft	499 Ft
	Sík írómm LHD 17x17 vezetéksatornához fehér, 8673 HB Kopos (KO	320 Ft	406 Ft	4 db	4 db	27%	1 280 Ft	1 626 Ft
	Külső sarok LHD 17x17 vezetéksatornához fehér, 8676 HB Kopos (302 Ft	384 Ft	4 db	4 db	27%	1 208 Ft	1 534 Ft
	LANG BL LED 40W 830 4000lm 1000mA M1200 opál burkolat (LITP0	6 810 Ft	8 649 Ft	2 db	2 db	27%	13 620 Ft	17 297 Ft
	LED vezérlő 40W 1000mA, kapcsolható, Lano 4 sorozat 40W (IQR61	1 478 Ft	1 877 Ft	2 db	2 db	27%	2 956 Ft	3 754 Ft
	Mennyezeti szerelőkeret LANO BL M1200 (LIMK006---)	11 306 Ft	14 359 Ft	2 db	2 db	27%	22 612 Ft	28 717 Ft
	H07V-J 1x 1,5 zöld/sárga (100) 450/750V egyerű tömörvezeték (M	86 Ft	109 Ft	20 m	20 m	27%	1 720 Ft	2 184 Ft
	Rugós doboztető 65-ös dobozhoz /70-es/ (T30305)	59 Ft	75 Ft	3 db	3 db	27%	177 Ft	225 Ft
	ASFORA Kábelkivezető, fehér EPH5500121 Schneider (SCHEPH5500	1 994 Ft	2 532 Ft	1 db	1 db	27%	1 994 Ft	2 532 Ft
	ASFORA Egyes Kiemelőkeret, fehér EPH6100121 Schneider (SCHEPH	2 058 Ft	2 614 Ft	1 db	1 db	27%	2 058 Ft	2 614 Ft
ASFORA Egy pólusú kapcsoló, rugós bekötés, kerettel fehér (101) EP	1 166 Ft	1 481 Ft	2 db	2 db	27%	2 332 Ft	2 962 Ft	
Monica LED mennyezeti lámpa 3000K/4000K/6000K, 24W, 2400lm,	4 290 Ft	5 448 Ft	1 db	1 db	27%	4 290 Ft	5 448 Ft	
Budvíll Kötődoboz 85x85 IP54 18426 (E-113) Helia A3 (BUDA3)	275 Ft	349 Ft	1 db	1 db	27%	275 Ft	349 Ft	
OBO szalagföldelő bilincs 8-22mm (L 11cm) 5057507 (5057507)	919 Ft	1 167 Ft	2 db	2 db	27%	1 838 Ft	2 334 Ft	
Suzu Lámpatest, kerek, világos, 100W, IP44 (DEL619)	2 486 Ft	3 157 Ft	1 db	1 db	27%	2 486 Ft	3 157 Ft	
LED körte 11W E27 1200lm 4000K semleges fehér fényforrás 270fo	780 Ft	991 Ft	1 db	1 db	27%	780 Ft	991 Ft	
ASFORA 2P+F csatlakozóaljzat, csavaros, kerettel, fehér EPH290012	1 127 Ft	1 431 Ft	1 db	1 db	27%	1 127 Ft	1 431 Ft	
Munkadíj (H58U9VED)	160 000 Ft	203 200 Ft	1 alkalp	1 alkalp	27%	160 000 Ft	203 200 Ft	

Összesen: 314 509 Ft 399 426 Ft

Kelt: Mezőberény, 2026. 06. 11.

JOZAF-TEAM Kft.

5650 Mezőberény, Madarász Ártás 5.

Adószám: 25042885-2-04

Banksz.: 12056008-01473107-00100000



Tárgy	Tétel megnevezése	Nettó egységár	Bruttó egységár	Men nyisé	Men ny.	ÁFA	Nettó összesen	Bruttó összesen
Muronyi Önkormányzat Közösségi tér VBF javítása	Falonkívüli kiselosztó 1 soros, 24KE, átlátszó ajtó (BK080	8 638 Ft	10 970 Ft	1 db	1 db	27%	8 638 Ft	10 970 Ft
	SIRCO M1/M2 közvetlen kar p/s 16-80A 22995013 (SOC2	411 Ft	522 Ft	1 db	1 db	27%	411 Ft	522 Ft
	SIRCO szakaszoló M1 méret 3X40A (hajtás nélküli) 22003	5 673 Ft	7 205 Ft	1 db	1 db	27%	5 673 Ft	7 205 Ft
	Fővezeték sorkapocs 2x 25/2x16mm2 szürke WPD 101 2	1 251 Ft	1 589 Ft	3 db	3 db	27%	3 753 Ft	4 766 Ft
	Matrica 60x100mm (Vigyázz! 400V) vinil öntapadó (MAT	141 Ft	179 Ft	1 db	1 db	27%	141 Ft	179 Ft
	PO 3+1 m 280V túlfeszültség levezető 12,5kA T1+T2+T3	40 620 Ft	51 587 Ft	1 db	1 db	27%	40 620 Ft	51 587 Ft
	H07V-K 1x 6 fekete (100) 450/750V hajlékony egyerű sod	344 Ft	437 Ft	2 fm	2 fm	27%	688 Ft	874 Ft
	Kismegszakító AMPARO 6kA, B 10A, 1 pólusú (AM61811	953 Ft	1 210 Ft	10 db	10 db	27%	9 530 Ft	12 103 Ft
	Hibaáram kapcsoló 10kA 40A, 4 pólusú, 30mA, A (AR054	12 800 Ft	16 256 Ft	1 db	1 db	27%	12 800 Ft	16 256 Ft
	Fésűs sín 3P, villás, 63A, 1m STABB 302 3P 63A Stilo (ST16	6 690 Ft	8 496 Ft	1 db	1 db	27%	6 690 Ft	8 496 Ft
	Matrica 60x100mm (Vigyázz! 400V) vinil öntapadó (MAT	141 Ft	179 Ft	4 db	4 db	27%	564 Ft	716 Ft
	Elosztó feliratozás (20HQSMIPD)	1 000 Ft	1 270 Ft	3 db	3 db	27%	3 000 Ft	3 810 Ft
	HAGER modultakaró S35S (S35S)	498 Ft	632 Ft	2 db	2 db	27%	996 Ft	1 265 Ft
	WAGO 222-413 vezeték összekötő sodrott 3-as (WAGO2	160 Ft	203 Ft	1 db	1 db	27%	160 Ft	203 Ft
	KE -ámpa, LED 3h 230VAC, univerzális szerelés (N1K5U40	9 583 Ft	12 170 Ft	2 db	2 db	27%	19 166 Ft	24 341 Ft
	Elosztó feliratozás (20HQSMIPD)	1 000 Ft	1 270 Ft	2 db	2 db	27%	2 000 Ft	2 540 Ft
	Mű.íl. cső PEP 16 szürke /3m tokos végű Pipelife (111	171 Ft	217 Ft	9 db	9 db	27%	1 539 Ft	1 955 Ft
OBO Quick Csőbilincs M16 2955 /Mü.II/ (OBO2149004)	29 Ft	37 Ft	50 db	50 db	27%	1 450 Ft	1 842 Ft	
Falon kívüli dugaszolóaljzat, rugós csatlakozás, IP54 Schi	1 002 Ft	1 273 Ft	1 db	1 db	27%	1 002 Ft	1 273 Ft	
NYM-J 3x 2,5 szürke (100) 300/500V tömör installációs v	433 Ft	550 Ft	8 fm	8 fm	27%	3 464 Ft	4 399 Ft	
Munkadíj (MKD-3627734)	140 000 Ft	177 800 Ft	1 alk	1 alk	27%	140 000 Ft	177 800 Ft	

Összesen: 262 285 Ft 333 102 Ft

Kelt: Mezőberény, 2026. 06. 11.



JOZAF-TEAM Kft.

5650 Mezőberény, Madarász A. utca 5.

Adószám: 25042885-2-04

Banksz.: 12056008-01473107-00100000

Telefon: +36-30/254 53 08



Tárgy	Tétel megnevezése	Nettó egységár	Bruttó egységár	Mennyiség	ÁFA	Nettó összesen	Bruttó összesen
Muronyi Önkormányzat, Polgármesteri Hivatal VBF javítása	Falonkívüli kiselosztó 2-soros, 36KE, átlátszó ajtó (BK080106)	13 310 Ft	16 904 Ft	1 db	27%	13 310 Ft	16 904 Ft
	SIRCC M1/M2 közvetlen kar p/s 16-80A 22995013 (SOC22995013)	411 Ft	522 Ft	1 db	27%	411 Ft	522 Ft
	SIRCC szakaszoló M1 méret 3X32A (hajtás nélkül) 22003003 (SOC22003003)	5 348 Ft	6 792 Ft	1 db	27%	5 348 Ft	6 792 Ft
	Rúdföldelő 3m+horganyzott RD10 köracél (KPARF3RD10)	18 049 Ft	22 922 Ft	1 db	27%	18 049 Ft	22 922 Ft
	Kötődoboz 100x100x70 sima falú, halogénmentes IP65 Stilo STI150	669 Ft	850 Ft	1 db	27%	669 Ft	850 Ft
	Alumax 70-es 3 csavaros (FAHAX703)	840 Ft	1 067 Ft	1 db	27%	840 Ft	1 067 Ft
	H07V-K 1x 10 zöld/sárga (0) 450/750V hajlékony egyerű sodrott vezeték	745 Ft	946 Ft	3 fm	27%	2 235 Ft	2 838 Ft
	Hibaáram kapcsoló 10kA 40A, 4 pólusú, 30mA, A (AR054103)	12 800 Ft	16 256 Ft	1 db	27%	12 800 Ft	16 256 Ft
	Kismegszakító 6kA, B 16A, 3 pólusú (AM618316)	3 377 Ft	4 289 Ft	1 db	27%	3 377 Ft	4 289 Ft
	Kismegszakító AMPARO 6kA, B 10A, 1 pólusú (AM618110)	953 Ft	1 210 Ft	3 db	27%	2 859 Ft	3 631 Ft
	Kismegszakító AMPARO 6kA, B 13A, 1 pólusú (AM618113)	999 Ft	1 269 Ft	3 db	27%	2 997 Ft	3 806 Ft
	Kismegszakító AMPARO 6kA, B 16A, 1 pólusú (AM618116)	951 Ft	1 208 Ft	12 db	27%	11 412 Ft	14 493 Ft
	Fésűs sín 3P, villás, 63A, 1m STABB 302 3P 63A Stilo (STI683)	6 690 Ft	8 496 Ft	1 db	27%	6 690 Ft	8 496 Ft
	LED Panel kerek falon kívüli 18W 1260lm 4000K IP20 DEL1334 Delu	4 790 Ft	6 083 Ft	2 db	27%	9 580 Ft	12 167 Ft
	Rábaiux 5218 Greg Pultmegvilágító lámpa fehér 1300lm LED 13W 4	4 717 Ft	5 991 Ft	1 db	27%	4 717 Ft	5 991 Ft
	Budvill Kötődoboz 85x85 IP54 18426 (E-113) Helia A3 (BUDA3)	275 Ft	349 Ft	1 db	27%	275 Ft	349 Ft
	ASFORA 2x2P+F csatlakozóaljzat, csavaros, kerettel, fehér EPH9900	1 909 Ft	2 424 Ft	4 db	27%	7 636 Ft	9 698 Ft
	NYM- 3x 2,5 szürke (100) 300/500V tömör installációs vezeték (MBS	433 Ft	550 Ft	15 fm	27%	6 495 Ft	8 249 Ft
	MCSN 25x20 (szél/mag) fehér öntapadós, LHD 25X20 P2 Kopos (40	738 Ft	937 Ft	16 fm	27%	11 808 Ft	14 996 Ft
	Zsugorcső 12-3mm gyantás 1m-es Cellpack SRH2 (127417)	1 940 Ft	2 464 Ft	1 fm	27%	1 940 Ft	2 464 Ft
	Tipli csavarral M 8X 5x60 facsavar NEXUS 98FXSZ Apolo/Celo (APO9	75 Ft	95 Ft	50 db	27%	3 750 Ft	4 763 Ft
	Falon kívüli dugaszolóaljzat, rugós csatlakozás, IP54 Schrack (EV211	1 002 Ft	1 273 Ft	1 db	27%	1 002 Ft	1 273 Ft
	Kismegszakító AMPARO 4,5kA, B 10A, 1+N, 1KE (AM418510)	2 434 Ft	3 091 Ft	1 db	27%	2 434 Ft	3 091 Ft
	TS-sín 1.0 fm-es, 35mm perforált, 1mm vastag, Stilo STI1124 (STI11	549 Ft	697 Ft	1 db	27%	549 Ft	697 Ft
	Vezetékvédő kapcsoló, A típus, B 10A, 30mA, 1+N, 1KE (AI6185	10 830 Ft	13 754 Ft	1 db	27%	10 830 Ft	13 754 Ft
	OBO Potenciál-kiegyenlítő (EPH) sín 1809 188mm szürke 5015073 (3 425 Ft	4 350 Ft	1 db	27%	3 425 Ft	4 350 Ft
	H07V-K 1x 6 zöld/sárga (100) 450/750V hajlékony egyerű sodrott ve	344 Ft	437 Ft	4 fm	27%	1 376 Ft	1 748 Ft
OBO földelőbilincs 1colos 950/Z 5050111 (OBO5050111)	1 054 Ft	1 339 Ft	1 db	27%	1 054 Ft	1 339 Ft	
OBO földelőbilincs 1/2 colos 950/Z 5050073 (OBO5050073)	1 000 Ft	1 270 Ft	2 db	27%	2 000 Ft	2 540 Ft	
Matrica 60x100mm (Vigyázz! 400V) vinil öntapadó (MAT00003)	141 Ft	179 Ft	1 db	27%	141 Ft	179 Ft	
Matrica 60x100mm (Vigyázz! 230V) vinil öntapadó (MAT00002)	141 Ft	179 Ft	1 db	27%	141 Ft	179 Ft	

Budvill Kötődoboz 85x85 IP54 18426 (E-113) Heilia A3 (BUDA3)	275 Ft	349 Ft	2 db	27%	550 Ft	699 Ft
WAGO COMPACT vezeték összekötő 3x0,5-2,5 mm2 tömör vezeték	65 Ft	83 Ft	1 db	27%	65 Ft	83 Ft
Gégeső lépésálló 16/ 50 fekete (SGN) 750N DX15016R50 Gewiss (G	109 Ft	138 Ft	5 m	27%	545 Ft	692 Ft
Munkadíj (MKD-3627734)	160 000 Ft	203 200 Ft	1 alk	27%	160 000 Ft	203 200 Ft

Összesen: 311 310 Ft 395 364 Ft

Kelt: Mezőberény, 2026. 06. 11.



JOZAF-TEAM Kft.

5650 Mezőberény, Madarász A. utca 5.
Adószám: 25042885-2-04
Banksz.: 12056008-01473107-00100000
Telefon: +36-30/254 53 08

Sziráczi János
egyéni vállalkozó

5650 Mezőberény, Köröstarcsai út 50.

A.sz.: 56288564-2-24

Címzett:

Murony Község Önkormányzata

5672 Murony, Földvári u. 1.

Tisztelt Cím!

Felkérése alapján árajánlatot kívánok benyújtani Murony Község Önkormányzata 3 telephelyének (Polgármesteri Hivatal, Egészségház és Közösségi Tér) villamosbiztonsági felülvizsgálatán feltárt hibák javítására az ajánlatkérő felhívásban kiírt anyaglista alapján:

	<u>Nettó</u>	<u>Bruttó</u>
1. Hibajavítás Polgármesteri Hivatal telephelyen anyagköltség	164.510.- Ft	208.928.- Ft
Hibajavítás Polgármesteri Hivatal telephelyen munkadíj	180.000.- Ft	228.600.- Ft
2. Hibajavítás Egészségház telephelyen anyagköltség	169.420.- Ft	215.163.- Ft
Hibajavítás Egészségház telephelyen munkadíj	190.000.- Ft	241.300.- Ft
3. Hibajavítás Közösségi Tér telephelyen anyagköltség	132.519.- Ft	168.299.- Ft
Hibajavítás Közösségi Tér telephelyen munkadíj	150.000.- Ft	190.500.- Ft
Összesen:	986.449.- Ft	1.252.790.- Ft

A fenti költségek tartalmaznak a feladat elvégzésével kapcsolatos minden (kiszállás stb.) tételt.

Az ajánlat érvényességi ideje az ajánlatadás időpontjától 30 napig érvényes.

Kelt: Mezőberény, 2026. június 10.

Sziráczi János ev.

SZIRÁCZKI JÁNOS e.v.
5650 Mezőberény, Köröstarcsai út 50.
Adószám: 56288564-2-24
Nyilvántartási szám: 54922794
Bsz.: 11600006-00000000-93736158
Telefon: 70 / 275 70 02



Árajánlat

Murony Község Önkormányzata 2026. 06 05-én érkezett felhívására

Ajánlattevő neve:	Szabó Gábor ev
Székhelye:	5630 Békés, Irányi Dániel u. 13.
Adószáma:	57841762-1-24
Bankszámla szám:	12056008-01793117-00100006
Képviselő neve:	Szabó Gábor
Kapcsolattartó elérhetősége:	+36 30 563 1469

Ajánlattevőként a felhívásban jelzett munkafolyamatokra az alábbi részletes ajánlatot tesszük:

Szolgáltatás megnevezése	Nettó ajánlati ár (Ft)	AAM (Ft)	Bruttó ajánlati ár (Ft)
Polgármesteri Hivatalban feltárt VBF hibák javításának anyagköltsége	209.164.-	0.-	209.164.-
Közösségi Színtér telephelyen feltárt VBF hibák javításának anyagköltsége	169.589.-	0.-	169.589.-
Egészségházban feltárt VBF hibák javításának anyagköltsége	224.011.-	0.-	224.011.-
Polgármesteri Hivatalban feltárt VBF hibák javításának munkadíja	215.000.-	0.-	215.000.-
Közösségi Színtér telephelyen feltárt VBF hibák javításának munkadíja	192.000.-	0.-	192.000.-
Egészségházban feltárt VBF hibák javításának munkadíja	235.000.-	0.-	235.000.-
ÖSSZESEN:	1.244.764.- Ft	0.-Ft	1.244.764.- Ft

Az ajánlat érvényességi ideje: 30 nap

Kelt: Békés, 2026. június 12.

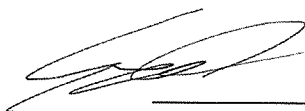

Szabó Gábor E.V.
5630 Békés, Irányi Dániel u. 13.
Adószám: 57841762-1-24
Nyilvántartási szám: 56503393

Cégszerű aláírás

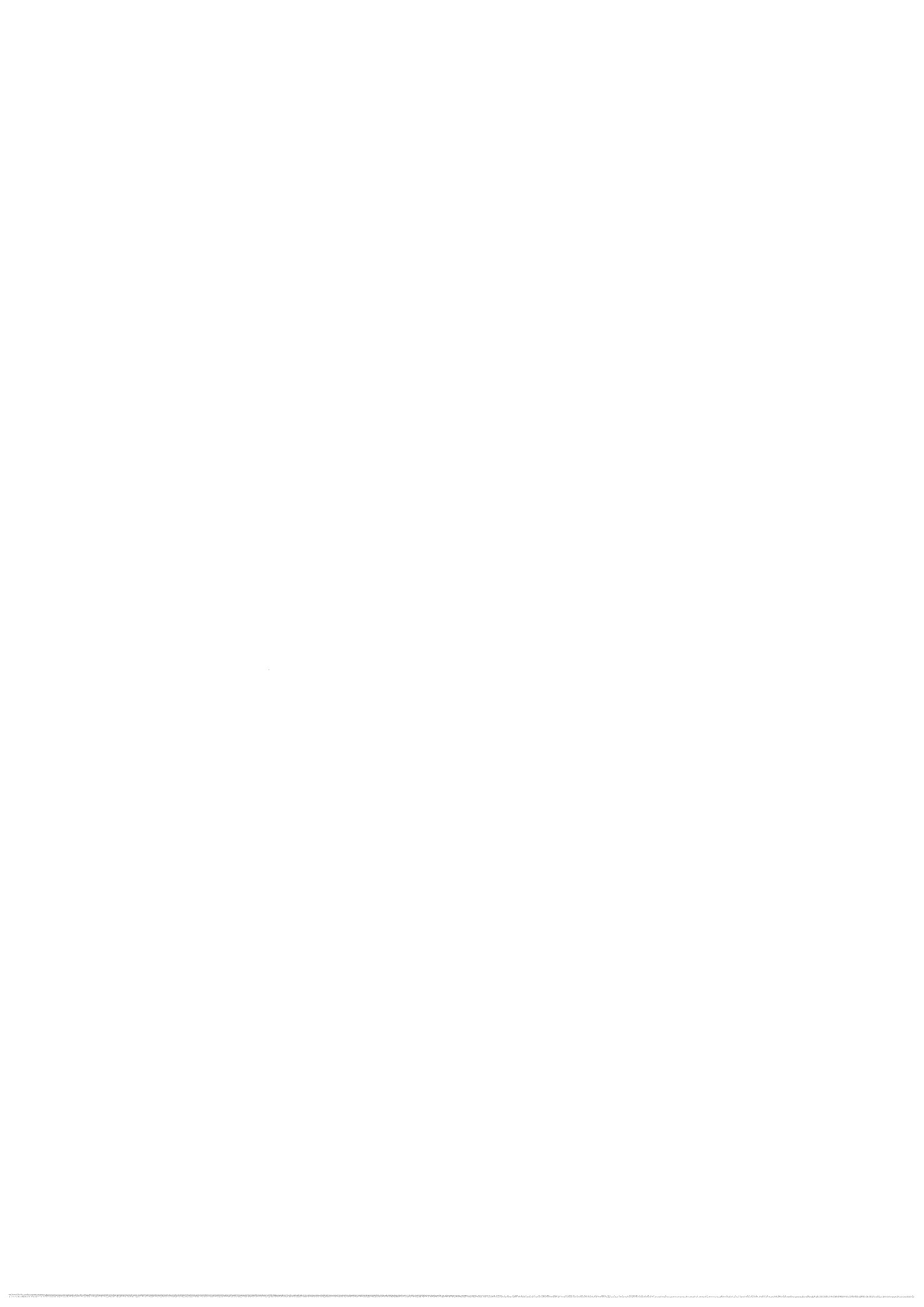

Tárgy: FW: Békési Újság
Feladó: <zahoranne@dren.hu>
Dátum: 2026. 05. 26. 12:51
Címzett: <titkarsag@murony.hu>

Tisztelt Szegfű Gábor!

Telefonon történt megbeszéltek szerint az alábbi ajánlatot tudjuk adni a Békés Újságra.
200 példány*25 alkalom*40 Ft önköltség= 200.000 Ft

Amennyiben megfelelő Önöknek az alábbi bankszámlánkra kérném átutalni a támogatás összegét.

Családért Alapítvány

MBH Bank: 53200077-11061164

A támogatás jóváírását követően postai úton továbbítjuk Önöknek az igazolásunkat.

Támogatásukat köszönjük!

Üdvözlettel:

Zahorán Attiláné



1/9

TOPETO BAU Kft.
5600 Békéscsaba, Belterület 6238/9 hrsz.
Adószám: 25071630-2-04
E-mail: info@topeto.hu



Murony Község Önkormányzata
5672 Murony, Földvári út 1.

Murony község
Verseny u. járdafelújítás (60 m-es szakasz)

Költségvetés főösszesítő

Megnevezés	Anyagköltség	Díjköltség
1. Építmény közvetlen költségei	76 248	364 710
1.1 Közvetlen önköltség összesen	76 248	364 710
2.1 ÁFA vetítési alap	440 958	
2.2 Áfa	27,00%	119 059
3. A munka ára	560 017	

Kelt: Békéscsaba, 2026. május 6.

TOPETO BAU Kft.
5600 Békéscsaba, Belterület 6238/9 hrsz.
Adószám: 25071630-2-04
Bank: 10700165-68699844-51100005

Munkanem összesítő

Munkanem megnevezése	Anyag összege	Díj összege
Verseny utca járdaépítés (60m-es szakasz)	76 248	364 710
Összesen:	76 248	364 710

TOPELO BAJ Kft.
1221 Zoltán utca, Békéscsaba
Tel: 06-30-25071630-240
E-mail: tope@topelobaj.hu

Murony, Verseny utca (60 m-es szakasz)

Ssz.	Tételszám	Tételei szövege	Menny. Egység	Anyag egységár	Díj egységre	Anyag összesen	Díj összesen
1	64-001- 0693565	Beton pályaburkolatok bontási és helyreállítási munkái Kavicsbeton burkolat bontása, kézi erővel, légkalapáccsal, bontott anyag elszállításával (járdaalapos járda állagmegóvó bontása)	48 m2	0	1 800	0	86 400
2	21-004- 0015663	Tükrökészítés tömörítés nélkül, sík felületen gépi erővel, kiegészítő kézi munkával talajosztály: I-IV.	60 m2	0	909	0	54 540
3	21-004- 2613912	Talajjavító réteg készítése vonalas létesítményeknél, 3,00 m szélességig vagy építményen belül, osztályozatlan kavicsból Természetes szemmegoszlású homokos kavics. THK 0/24 QTT, KÓKA, Alsózsolca	6 m3	10 908	7 727	65 448	46 362
4	21-008- 2245165	Tömörítés Tömörítés bármely tömörítési osztályban gépi erővel, nagy felületen, tömörítési fok: 93%	12 m3	0	909	0	10 908
5	"K"-tétel	Járdaalapos járda készítése, korábban elbontott lapokból	48 m2	0	2 900	0	139 200
6	21-004- 0015702	Padkarendezés gépi erővel, kiegészítő kézi munkával, I-IV. oszt. talajban, vastagság 10,0 cm-ig	60 m2	180	455	10 800	27 300
Munkanem összesen:						76 248	364 710

TÓPÉTO BAU Kft.
 H-1047 Budapest, 7. kerület, Beller utca 62/38-4. emelet
 Tel: +36 1 4507 1630-2-907
 E-mail: topeto@topeto.hu

Árajánlat

Készítette: Hornung Gábor E.V.
Cím: 5672 Murony Szarvasi út 12
Adószám: 59166872-1-24
Nyilvántartási szám: 57248932
Kapcsolat tartó: Hornung Gábor
Telefon: 06 70/398-4442
Email cím: hornunggabor.ev@gmail.com

Megrendelő: Murony Község Önkormányzata
Cím: 5672 Murony Földvári u.1
Adószám:
Cégjegyzékszám:
Kapcsolat tartó: Szegfű Gábor
Telefon: 06 66/427-360
Email cím: titkarsag@murony.hu

<u>Munkanem</u> <u>megnevezése</u>	<u>Egység</u>	<u>Mennyiség</u>	<u>Anyag</u> <u>egységár</u>	<u>Munka</u> <u>egységár</u>	<u>Anyag</u> <u>összesen</u>	<u>Munka</u> <u>összesen</u>
Járdalapak felszedése	fm	48	0	1000	0	48000
Járda tükör készítése	m2	60	0	1000	0	60000
Járda kiemelése föld feltöltéssel gépi tömörítéssel	m3	7	4500	8000	31500	56000
Járda lapok lerakása gépi tömörítéssel	m3	48		3800	0	182400
					<u>31500</u>	<u>346400</u>

díjak összesen: **377900**

Bruttó vállalási ár mely 0% áfát tartalmaz : **377900**

Kelt: Murony 2026.06.08

A munkálatok elvégzéséhez a járdalapot a megrendelő biztosítja

HORNUNG GÁBOR e.v.
5672 Murony, Szarvasi út 12.
Adószám: 59166872-1-24
Nyilvántartási szám: 57248932
Számilaszám: 50432208-10004524

Feladó:

Darvasi László a Tisza-Sziget Murony képviselőtestületében
Tel.: +3670 5215984
E-mail: laszlo.darvasi74@gmail.com

Címzett:

Murony Község Polgármestere és Képviselő-testülete

Tárgy:

Tájékoztatás a Tisza-Sziget Murony megalakulásáról és helyiséghasználati kérelem

Tisztelt Polgármester Úr! Tisztelt Képviselő-testület!

Örömmel tájékoztatom ismételtén Önöket, hogy a 2026. május 5-én megalakult Tisza-Sziget Murony közösség jelenleg több mint tíz elhivatott taggal folytatja működését. Közösségünk elsődleges célja a helyi közösségépítés, valamint a lakosság számára hasznos és értékteremtő programok szervezése. Szeretnénk aktívan kivenni a részünket településünk életéből és segítő szándékkal bekapcsolódni a már meglévő és jövőbeni kulturális eseményekbe, programokba is. Annak érdekében, hogy részletesebben is bemutathassuk tevékenységünk céljait és jövőbeli terveinket, szívesen részt vennénk a soron következő, júniusra tervezett képviselő-testületi ülésen, ahol személyesen is beszámolnánk az elképzeléseinkről és készséggel válaszolunk minden felmerülő kérdésre.

A hatékony közös munka és az egyeztetések érdekében havi rendszerességgel tervezünk találkozót, beszélgetéseket tartani, amelyhez jelenleg egy muronyi állandó helyszínt keresünk. A lehetőségeket átgondolva arra a következtetésre jutottunk, hogy az óvoda mellett található vízmű épülete — mind a méretét, mind az elhelyezkedését tekintve — megfelelő lenne számunkra. Tisztelettel kérjük a Képviselő-testületet, hogy vizsgálja meg az épület használatba vételének lehetőségét, annak feltételeit közösségünk számára. Bízunk a nyitott és előremutató együttműködésben településünk, Murony közösségi életének gazdagítása érdekében.

Válaszukat és a testületi ülésre szóló esetleges meghívásukat előre is köszönjük!

Tisztelettel:

a Tisza-Sziget Murony képviselőtestületében Murony, 2026. május 5.

Murony, 2026. június 17.

SZERZŐDÉS

Mely létrejött Murony Község Önkormányzata
5672 Murony, Földvári u. 1. szám
Képviseli: Szegfű Gábor polgármester
Adószáma: 15725077-1-04

mint **tulajdonos**, továbbá

Név: Berecki Land Kft.
Székhely: 5672 Murony, külterület, hrsz: 0157/8
Adószám: 25073539-2-04
Képviseli: Bereczki Zoltán Gergő ügyvezető

mint **vállalkozó, együtt továbbiakban: szerződő felek** között a mai napon az alábbi feltételek szerint, Murony Község Önkormányzata Képviselő-testületének .../2026. (VI. 29.) önkormányzati határozata alapján:

I. Előzmények:

1.) Murony Község Önkormányzata kizárólagos tulajdonát képezi az 5672 Murony, külterület, 0159 helyrajzszámú, kivett út ingatlan.

2.) Az önkormányzat vagyonáról és a vagyontárgyak feletti rendelkezési jog gyakorlásának szabályairól szóló 12/2023. (VIII. 3.) önkormányzati rendelet 1. számú melléklete alapján az 1.) pontban szereplő ingatlan a forgalomképtelen vagyon körébe tartozik.

3.) Az 5672 Murony, külterület, 0159 helyrajzszámú, kivett út ingatlanon - Murony Község Önkormányzatának hozzájárulásával – a földút mentén 1570 fm hosszúságban öntözőcsatorna készült, amelyre a Körösi Vízgazdálkodási Társulat (5700 Gyula, Munkácsy Mihály utca 19.) a 37688-1-5/2007. iktatószámom az Alsó-Tisza-vidéki Környezetvédelmi, Természetvédelmi és Vízügyi Felügyelőség Hatósági Osztályától (Szeged) vízjogi üzemeltetési engedélyt – amely 2007. március 23. napján jogerőre emelkedett - kapott az öntözőcsatorna fenntartására és üzemeltetésére. A vízjogi üzemeltetési engedély 2012. március 31. napjáig volt érvényes.

4.) A megvalósult öntözőcsatorna földhivatali bejegyzésére sem a létesítéskor, sem a vízjogi üzemeltetési engedély jogerőre emelkedéskor, sem azóta nem került sor.

5.) 2026. április 27. napján a vállalkozó elektronikus úton megkereste az 1.) pontban szereplő ingatlanon lévő öntözőcsatorna 2037. december 31. napjáig tartó üzemeltetési feladatainak ellátására, valamint tulajdonosi hozzájárulást kért az öntözőcsatorna földhivatali bejegyzésére.

6.) Az öntözőcsatorna üzemeltetési feladatainak ellátásáról, az üzemeltetési jogról való lemondásról a Körösi Vízgazdálkodási Társulat (5700 Gyula, Dobózi út 24/b) 2026. május 8. napján, a Körös-vidéki Vízügyi Igazgatóság (5700 Gyula, Városház u. 26.) 2026. május 26. napján írásban nyilatkozott.

II. Szerződés tárgya:

7.) Murony Község Önkormányzata, mint tulajdonos az 5672 Murony, külterület, 0159 helyrajzszámú, kivett út ingatlanon lévő öntözőcsatorna üzemeltetését ingyenesen átadja 2037. december 31. napjáig a vállalkozó részére, azzal, hogy a tulajdonos az üzemeltetéshez támogatást nem nyújt.

8.) A tulajdonos hozzájárulását adja a tulajdonosi jog változatlanul hagyásával az öntözőcsatorna ingatlan-nyilvántartásba történő bejegyzéshez, amelyről a vállalkozó saját költségén köteles gondoskodni.

9.) A vállalkozó tudomásul veszi, hogy

- az üzemeltetéshez szükséges egyéb engedélyek beszerzése a vállalkozó feladata, saját költségén;

- az öntözőcsatorna üzemeltetése során a közlekedést nem akadályozhatja;

- jelen szerződés megszűnése esetén a vállalkozó kártalanításra, vagy egyéb pénzügyi kompenzációra nem tarthat igényt;

- az öntözőcsatorna felújítása, fejlesztése esetében a vállalkozó köteles előzetesen tulajdonosi engedélyt kérni a tulajdonostól.

III. Kapcsolattartás:

10.) A Felek a jelen megállapodás teljesítésével egymáshoz intézett nyilatkozataik megtételére kapcsolattartóként az alábbi személyeket jelölik ki:

Tulajdonos részéről:

kapcsolattartó: Szegfű Gábor polgármester

telefonszám: +36 30 921 7240

e-mail: titkarsag@murony.hu

Vállalkozó részéről:

kapcsolattartó: Bereczki Zoltán Gergő ügyvezető

telefonszám: +36

e-mail: bereczki@me.com

IV. A megállapodás módosítása:

11.) A Felek a jelen szerződést írásbeli formában közös megállapodással módosíthatják.

12.) A szerződés módosítását bármely fél kezdeményezheti. A szerződéskötéskor előre nem látható ok miatt beállott körülményt és az ebből származó lényeges és jogos érdeksérelmet a kezdeményező félnek kétséget kizáróan bizonyítania kell.

V. A szerződés megszűnése:

13.) A szerződő felek a másik fél súlyos szerződésszegése esetén jogosultak 30 napra felmondani a szerződést.

VI. Záró rendelkezések:

14.) Jelen szerződésben nem szabályozott kérdések tekintetében a nemzeti vagyonról szóló 2011. évi CXCVI. törvény, az önkormányzat vagyonáról és a vagyontárgyak feletti rendelkezési jog gyakorlásának szabályairól szóló 12/2023. (VIII. 3.) önkormányzati rendelet szabályai az irányadó.

15.) A felek jogvita esetén megállapodnak a Békési Járásbíróság illetékességében.

Felek jelen szerződést, mint akaratukkal mindenben megegyezőt közös értelmezést követően jóváhagyólag aláírják.

Kelt: Murony, 2026. június

Szegfű Gábor
polgármester
Murony Község Önkormányzata

Bereczki Zoltán Gergő
ügyvezető
Bereczki Land Kft.

Murónyi Közös Önkormányzati Hivatal		
Erkezési dátum: 2026-04-27	Erkezési szám: Mur.1366/2026	
Mur.1666-1/2026	szám	Küldő:
Előszám:	Utószám:	Eredő: Dr. Baji M

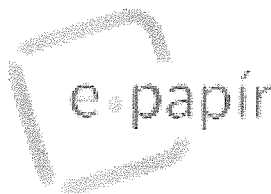

Magyar Köztársaság
Küldetés:
Idomsoft Zrt.

Azonosító:EPAPIR-20260424-11567

Küldő Dátum: 2026.04.24
Viselt név: MOLNÁR PÉTER **Hivatkozási szám:**
Születési név: MOLNÁR PÉTER **Azonosító:** EPAPIR-20260424-11567
Anyja neve: ADAMIK ZSUZSANNA **Témacsoport azonosító:** ONKORM_IGAZGATAS
Születési hely: BÉKÉS **Témacsoport neve:** Önkormányzati igazgatás
Születési idő: 1988.02.09 **Ügytípus azonosító:** ONK_VALLALKOZAS
Nem természetes személy neve: Bereczki Land Kft. **Ügytípus neve:** Vállalkozási ügyek
Nem természetes személy adószáma: 25073539

Címzett

MURONY KÖZSÉG ÖNKORMÁNYZATA
5672, Murony
Földvári utca 1

Tárgy:

Kérelem hozzájárulás kiadására, megállapodás megkötésére

Tisztelt Dr. Baji Mihály!

Előzeles egyeztetésünknek megfelelően küldöm a Murony 0159 Hrsz. ingatlan tervdokumentációját.

Azzal a kéréssel fordulok Önökhöz, hogy a mellékelt megállapodást (vagy az Önök által megfogalmazott), illetve hozzájárulást legyenek szívesek megadni az említett ingatlanra.

Köszönettel:

Molnár Péter

+36-70/322-3087

Mellékletek száma: 4

Fájlnév	Méret	Elhelyezkedés	Fájl SHA-256 lenyomata
Bereczki_Land_Mur ony_megallapodas. pdf	464.6 kB	KRX/OCD/Payload/I D-2	20D5B3F84D4C426 1EDA806AC66A37 E7AC2DF49A5D27 C074EA52279A0EE D9492C
Tervdokumentacio.p df	12.2 MB	KRX/OCD/Payload/I D-3	394BF03E03CA611 D7633E891EDB8E7 E1677F27E9ACC90 FB32E2087062766 D292
0_Muszaki_leiras_E VET_Murony.pdf	1001.1 kB	KRX/OCD/Payload/I D-4	D0430C20CB9C072 1984F29110D2E53 5F42B01D62F402E CCA75BC849EE26 7F93E
1.1_Helyszinrajz_Ka taszter__4_.pdf	1.0 MB	KRX/OCD/Payload/I D-5	C66C23ADBABF44 C7075CF7FE1720E 6117DA9B6BBB321 8367C1061101C80 379F5

Megállapodás

Alulírott Szegfű Gábor, mint Murony Község Önkormányzat (Székhely: 5672 Murony Földvári utca 1.) polgármestere és a Bereczki Zoltán Gergő, mint a Bereczki Land Kft. (Székhely: 5672 Murony külterület Hrsz: 0157/8., adószám: 25073539-2-04) ügyvezetője megállapodnak abban, hogy a Murony Község tulajdonában lévő Murony 0159 Hrsz-ú kivett út, ingatlanon elhelyezkedő Muronyi öntözőcsatorna üzemeltetési feladatait 2037. december 31.-ig a Bereczki Land Kft. látja el.

Továbbá tulajdonosi hozzájárulásunkat adjuk, hogy a Murony 0159 helyrajzi számra a kivett csatorna, mint külön alrészlet bejegyzésre kerüljön.

Murony, 2026.04.22.

Bereczki Land Kft.

5672 Murony külterület: 0157/8 Hrsz.

Adó szám: 25073539-2-04

.....
.....



Megfelelő vízlevezetési mulargy.

D-1. Csatorna-felvezetés

Működési útmutató a vízlevezetéshez

CP-3
D=100x100 mm
L=200 m

CP-2
D=100x100 mm
L=200 m

CP-4
D=100x100 mm
L=200 m

BÉKÉS
MURONY

MURONY

Megjegyzés: a vízlevezetés a csatorna felvezetésénél magasabb szintűre történik, ezért a csatorna felvezetésénél magasabb szintűre kell tervezni a vízlevezetést.

Water Engineering

Water Engineering
Bereczki Land Kft.
Bereczki Land Kft.
Bereczki Land Kft.
Bereczki Land Kft.

Árajánlat

4/12

Készítette: Hornung Gábor E.V.
Cím: 5672 Murony Szarvasi út 12
Adószám: 59166872-1-24
Nyilvántartási szám: 57248932
Kapcsolat tartó: Hornung Gábor
Telefon: 06 70/398-4442
Email cím: hornunggabor.ev@gmail.com

Megrendelő: Murony Község Önkormányzata
Cím: 5672 Murony Földvári u.1
Adószám:
Cégjegyzékszám:
Kapcsolat tartó: Szegfű Gábor
Telefon: 06 66/427-360
Email cím: titkarsag@murony.hu

<u>Munkanem</u> <u>megnevezése</u>	<u>Egység</u>	<u>Mennyiség</u>	<u>Anyag</u> <u>egységár</u>	<u>Munka</u> <u>egységár</u>	<u>Anyag</u> <u>összesen</u>	<u>Munka</u> <u>összesen</u>
Laminált parketta bontása	m2	101	0	500	0	50500
Laminált parketta szegőinek bontása	fm	48	0	400	0	19200
Laminált parketta lerakása	m2	101	0	2200	0	222200
Laminált parketta szegőzése	fm	48	0	650	0	31200
<u>díjak összesen:</u>						<u>323100</u>

Bruttó vállalási ár mely 0% áfát tartalmaz : **323100**

Kelt: Murony 2026.06.04.

HORNUNG GÁBOR e.v.
5672 Murony, Szarvasi út 12.
Adószám: 59166872-1-24
Nyilvántartási szám: 57248932
Számlasszám: 50432208-10004524

Árajánlat

Vállalkozó

Boratom Kft
5662 Csanádapáca Ady Endre utca 54
adósz. 23139578-2-04
cégj.sz.04 09 010502

Megrendelő

Murony Község Önkormányzata
5672 Murony Földvári u.1

Tárgy: Muronyi Óvoda Laminált parketta bontási és lerakási munkálatai

Bontási munkálatok összesen m2	102,1	750	76575
Laminált lerakási munkálatok összesen m2	102,1	3800	387980

Nettó díjak összesen: 464555
Áfa 27%: 125429,85
Bruttó díj: **589984,85**

A munkához szükséges anyagokat a megrendelő a helyszínen biztosítja

Kelt: Csanádapáca 2026 06 08

BORATOM KFT.
5662 Csanádapáca, Ady E. u. 54.
Adószám: 23139578-2-04
K&H Bank
10402647-50526580-78571005

Árajánlat

a Muronyi Önkormányzati Óvoda (5672 Murony, Arany János utca 3) részére.

Laminált padló lerakásának munkadíja, mely tartalmazza az alátét – a padló és a szegő elhelyezését: 2750 ft+ÁFA/ négyzetméter áron. A nevezett terület 100 négyzetméter, 275000ft+74250ft ÁFA tartalom.

Az árajánlat érvényes az óvoda nyári zárva tartásának végéig.

Karnis- Bútor KFT.

5630, Békés Csabai út 73/1.

12576946-2-04

Karnis Bútor Kft.

5630 Békés, Csabai út 73/1.

Adószám: 12576946-2-04

MKB.

10300002-10479334-49020013

Tel.: 06-70/310-3935

Szabó Tamás

Szabó Tamás

Ügyvezető

Békés, 2026.03.17.

**Murony Község Önkormányzata Képviselő-testülete 15/2020. (XII. 21.) önkormányzati
rendelete
a helyi közművelődésről**

Murony Község Polgármestere a katasztrófavédelemről és a hozzá kapcsolódó egyes törvények módosításáról szóló 2011. évi CXXVIII. törvény 46. § (4) bekezdés alapján, a veszélyhelyzet kihirdetéséről szóló 478/2020. (XI. 3.) Korm. rendelettel kihirdetett veszélyhelyzetben Murony Község Önkormányzat Képviselő-testületének hatáskörében, a muzeális intézményekről, a nyilvános könyvtári ellátásról és a közművelődésről szóló 1997. évi CXL. törvény 83/A.§ (1) bekezdésében kapott felhatalmazás alapján, az Alaptörvény 32. cikk (1) bekezdés a) pontjában, a Magyarország helyi önkormányzatairól szóló 2011. évi CCLXXXIX. törvény 13.§ (1) bekezdés 7. pontjában meghatározott feladatkörében eljárva a következőket rendeli el:

Az önkormányzat közművelődési alapszolgáltatásai

1.§

- (1) Az Önkormányzat biztosítja a muzeális intézményekről, a nyilvános könyvtári ellátásról és a közművelődésről szóló 1997. évi CXL. törvény (a továbbiakban: Kult.tv.) 76.§ (4) bekezdésében meghatározott közművelődési alapszolgáltatást.
- (2) Az (1) bekezdés szerinti közművelődési alapszolgáltatáshoz
- a) a művelődő közösségnek rendszeres és alkalmoszerű művelődési vagy közösségi tevékenysége végzéséhez közösségi színteret biztosít,
 - b) a művelődő közösségei számára bemutatkozási lehetőségeket teremt,
 - c) fórumot szervez a művelődő közösségek vezetőinek részvételével, ahol a művelődő közösségek megfogalmazhatják a feladatellátással kapcsolatos észrevételeiket, javaslataikat.
- (3) Az Önkormányzat az (1) bekezdésben meghatározottakon túl további, a közösségi és társadalmi részvétel fejlesztése közművelődési alapszolgáltatást szervez meg.
- (4) A (3) bekezdés szerinti közművelődési alapszolgáltatás biztosítása érdekében az alábbi szakmai feladatokat láthatja el:
- a) a helyi társadalom kapcsolatrendszerének, közösségi életének, érdekérvényesítésének, az állampolgári részvétel fejlődését elősegítő, közösségfejlesztő programokat, tevékenységeket vagy szolgáltatásokat szervez,
 - b) támogatja az önkéntes tevékenységeket, az önkéntességgel kapcsolatos programokat, vagy szolgáltatásokat szervez,
 - c) a gyermekek, az ifjúság, az idősek művelődését segítő, a családi életre nevelő családbarát, a generációk közötti kapcsolatokat, együttműködést elősegítő programokat, tevékenységeket vagy szolgáltatásokat szervez,
 - d) a különböző kultúrák közötti kapcsolatok kiépítését és fenntartását elősegítő programokat, tevékenységeket vagy szolgáltatásokat szervez,
 - e) a szegénységben vagy más hátránnyal élő csoportok társadalmi, kulturális részvételét fejlesztő, a megértést, a befogadást, a felzárkózást, az esélyegyenlőség megvalósulását elősegítő programokat, tevékenységeket vagy szolgáltatásokat szervez,
 - f) a lelki egészség megőrzését szolgáló, a függőséget, devianciát, áldozattá válást megelőző programokat, tevékenységeket vagy szolgáltatásokat szervez,
 - g) a települési önkormányzattal együttműködésben szakmai támogatást biztosít a helyi partnerségi egyeztetési, együttműködési folyamatok kialakításához és működtetéséhez, biztosítja a közösségi tervezési folyamatok szakmai, szervezési és technikai feltételeit, valamint

h) az a)-g) pontban foglalt tevékenységek megvalósításában szakmai és infrastrukturális támogatást nyújt.

A közművelődési feladatellátás szervezeti keretei

2. §

- (1) Az Önkormányzat közművelődési alapfeladatát a saját tulajdonú, Murony, Szarvasi út 1/4. szám alatti ingatlanában látja el.
- (2) A közösségi színtér nem intézményként működik, gazdálkodási feladatait a Muronyi Közös Önkormányzati Hivatal látja el.
- (3) Az önkormányzat a közösségi színterek működéséhez szükséges személyi feltételeket minimum szinten biztosítja, a foglalkoztatott létszámot az éves költségvetésben állapítja meg
- (4) Az önkormányzat közművelődési alapfeladata kiegészítésére a Kult. tv. 79.§ -ában foglaltak alapján közművelődési megállapodást köthet.
- (5) Az Önkormányzat közművelődési feladatainak ellátása érdekében együttműködik:
 - a) a község területén működő nem önkormányzati fenntartású intézménnyel;
 - c) a községben tevékenységet folytató közművelődési célú, vagy közművelődési tevékenységet is végző civil szervezetekkel, közösségekkel,
 - d) a Helyi Értéktár Bizottsággal;
 - e) a helyben működő egyházak szervezeteivel;
 - f) a közművelődési feladatokat ellátó országos, megyei és fővárosi szervekkel, szervezetekkel és intézményekkel;
 - g) a településen kulturális tevékenységet végző magánszemélyekkel.

A közművelődési feladatok finanszírozása

3. §

Az Önkormányzat a közművelődési feladatait az éves költségvetéséből finanszírozza, melynek forrása a központi költségvetésből származó feladatfinanszírozás, egyéb saját bevételei, pályázat útján elnyerhető támogatások, valamint esetleges szponzori támogatások, adományok.

Záró rendelkezések

4.§

- (1) Ez a rendelet a kihirdetését követő napon lép hatályba.
- (2) Hatályát veszti Murony Község Önkormányzata Képviselő-testületének a helyi közművelődési tevékenységről szóló 3/2006. (II. 28.) önkormányzati rendelete.

Murony, 2020. december 18.

Szegfű Gábor
polgármester



Dr. Baji Mihály
jegyző





Körösi Vízgazdálkodási Társulat

5700 Gyula, Dobozi út 24/B.

TEL.: 06-66-463-322

Mobil: 06-30-269-0631

E-Mail: vgtgyula@tir.hu

Ügyfélfogadás: Hétfő – Csütörtök d.e.: 8 – 12 óráig, du.: 13 – 15 óráig

Iktató szám: 44-114/2026

Ügyintéző: Galina Lajosné

Tárgy: Ajánlás kizárólagosan önkéntes tagi befizetésre 2026. évre

MURONY KÖZSÉG ÖNKORMÁNYZATA
5672 MURONY Földvári utca 1.

Tisztelt Cím!

Az elmúlt évek kedvező tapasztalatai alapján a Körösi Vízgazdálkodási Társulat küldöttgyűlése 2026. évre is meghozta döntését a 5/2026 (05.22.) küldöttgyűlési határozatában a kizárólag önkéntességen alapuló tagi befizetésről. A területi vízgazdálkodási közfeladatok maradéktalan ellátása érdekében kizárólag önkéntességen alapuló tagi hozzájárulás fizetésének lehetőségét ajánlja tagjai felé. Kizárólagos önkéntes tagi befizetést minden tag tehet, de az ajánlattól eltérően tetszőleges összeggel is lehet támogatni a közfeladatok ellátását.

Az ajánlott tagi befizetés alapja és mértéke: a társulatnál nyilvántartott tagi területi adat (ha), mértéke a 2026. évben elfogadott területi egységekre megállapított hektáronkénti összeg (Ft/ha), mely ajánlást kategóriánként a mellékelt küldöttgyűlési határozat tartalmazza.

2013. évi nyilvántartásunk szerint az Önök 242-es számú azonosítóján 145,2050 ha nagyságú tulajdonában és/vagy használatában lévő földterületet tartunk nyilván, mely alapján **az ajánlott kizárólagos tagi befizetés összege: 377 598 Ft.** A befizetés közérdekű jellegére tekintettel ÁFA mentes, a pénzügyi befizetést követően 15 napon belül igazolás kerül kiállításra.

A befizetés az alábbi bankszámlaszámra teljesíthető: 11604000-00412700-04000002

A tagok által teljesített kizárólagosan önkéntes támogatás (egyéb hozzájárulás) összege, tájékoztatási kötelezettség mellett, a befizetést teljesítő tag által meghatározott egyéb működési közcélú feladatokhoz kapcsolódóan használható fel.

A társulat tagjai az ajánlási értesítés kiküldését követően **önkéntesen** fizethetik a hozzájárulást, lehetőleg 30 napon belül, az elvégzendő feladatok nagyságrendjének egyeztetése, meghatározása és időbeli ütemezése érdekében, a társulati területi felügyelők bevonásával.

Kérjük társulatunk Tisztelt tagjait, hogy a fentiekben leírtak alapján támogassa a Körösi Vízgazdálkodási Társulatot a közfeladatok további ellátásában.

Amennyiben kérdés merül fel a kizárólagosan önkéntes tagi befizetéssel kapcsolatban, kérem, vegyék fel a társulattal a kapcsolatot a 66/463-322-es telefonszámon vagy a 06-30-269-06-31-es mobilszámon, ill. a vgtgyula@tir.hu e-mail címen.

Területi felügyelőink elérhetősége: Szántó Attila 06-30-218-3135

Leitmann István 06-30-370-3217

Dálint Sándor Zsolt 06-30-218-6355

Társulatunk gépparkjába több kotrógép, tolólapos, szállítójármű, különböző kaszaszerkezetek, cserjeirtóadapterek és egyéb kisgépek tartoznak, melyekkel földmunkákat, műtárgyépítési munkálatokat tudunk végezni.

Szabad kapacitással rendelkezünk, keressenek bennünket bizalommal.

Gyula, 2026.06.18.

Tisztelettel:

Szító Imre sk.
IB. elnök

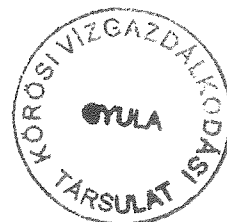

Kivonat

a Körösi Vízgazdálkodási Társulat ülés tartása nélkül megtartott küldöttgyűlésének 2026.
május 22-i küldöttgyűlési jegyzőkönyvéből

5/2026. (05.22.) küldöttgyűlési határozat:

A Körösi Vízgazdálkodási Társulat küldöttgyűlése 41 igen szavazattal, 0 nem szavazattal, 1 tartózkodás mellett elfogadta a társulat közfeladat ellátásához kizárólagosan önkéntes tagi befizetés lehetőségét. Kizárólagos önkéntes tagi befizetést minden tag tehet, de az intézőbizottság ajánlása 50 ha feletti területekre ajánlott.

Az ajánlott tagi befizetés alapja a 2013. évben a társulatnál nyilvántartott tagi területi adat, hektárban. Mértéke a területi egységekre megállapított hektáronkénti összeg Ft/ha-ban, de ettől eltérően területi határok nélkül is lehet tetszőleges összeget befizetni.

Az 1., 2., 3. számú területi egységek társulati tagjai részére egységesen nettó 1 500 Ft/ha a kizárólag önkéntes támogatás ajánlott mértéke művelési ágaktól függetlenül.

A többi területi egység (4.,5.,6.,7.,8.) társulati tagjai a területek után differenciált kizárólagos önkéntes támogatás ajánlott mértéke az alábbi:

- szántó és önkormányzati tulajdonban lévő területek után	nettó 2 600 Ft/ha
- rét, legelő, gyepterületek után	nettó 1 950 Ft/ha
- erdőterületek után	nettó 1 550 Ft/ha

A tag által teljesített kizárólagosan önkéntes befizetés csak és kizárólag a befizető tag által meghatározott feladatokra használható fel, önköltséges elszámolási kötelezettség terhe mellett.

A társulat tagjai az ajánlási értesítés kiküldését követően önkéntesen fizethetik a hozzájárulást, lehetőleg 30 napon belül az elvégzendő feladatok egyeztetése, meghatározása és időbeli ütemezés érdekében.

Gyula, 2026. május 22.

A kivonat hitelesül:

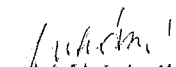
Juhászné Mária Anikó
igazgató-főmérnök





Murony Község Önkormányzata Képviselő-testületének 4/2026. (VII. 2.) önkormányzati rendelete

Murony Község Önkormányzata 2026. évi költségvetéséről szóló 1/2026. (II. 25.) önkormányzati rendelete módosításáról

[1] A rendelet célja Murony Község Önkormányzata Képviselő-testületének 2026. évi költségvetésének meghatározása.

[2] Murony Község Önkormányzata Képviselő-testülete az Alaptörvény 32. cikk (2) bekezdésében meghatározott eredeti jogalkotói hatáskörben, az Alaptörvény 32. cikk (1) bekezdés f) pontjában meghatározott feladatkörében eljárva a következőket rendeli el:

1. §

A Murony Község Önkormányzata 2026. évi költségvetéséről szóló 1/2026. (II. 25.) önkormányzati rendelet 3. § (1) és (2) bekezdése helyébe a következő rendelkezések lépnek:

„(1) A Képviselő-testület az Önkormányzat és intézményei 2026. évi költségvetésének bevételi főösszegét 912 230 402,-Ft-ban, kiadási főösszegét 912 230 402,-Ft-ban állapítja meg. A bevételek forrásonkénti, a kiadások jogcímenkénti részletezését mérlegszerűen a rendelet 1. melléklete tartalmazza.

(2) A Képviselő-testület az önkormányzati költségvetés működési bevételét 14 366 999,-Ft-ban, működési célú támogatását 292 043 311,-Ft-ban, közhatalmi bevételeit 66 610 000,-Ft-ban, működési célú átvett pénzeszközt 210 000,-Ft-ban, működési kiadási főösszegét 205 823 666,-Ft-ban hagyja jóvá.”

2. §

A Murony Község Önkormányzata 2026. évi költségvetéséről szóló 1/2026. (II. 25.) önkormányzati rendelet 4. § (2)–(4) bekezdése helyébe a következő rendelkezések lépnek:

„(2) A Képviselő-testület a Muronyi Közös Önkormányzati Hivatal költségvetésének bevételi és kiadási főösszegét 118 391 850,-Ft-ban állapítja meg.

(3) A Képviselő-testület a Muronyi Önkormányzati Óvoda költségvetésének bevételi és kiadási főösszegét 75 920 871,-Ft-ban állapítja meg.

(4) A Képviselő-testület a Muronyi Alapszolgáltató Központ bevételi és kiadási főösszegét 49 148 041, Ft ban állapítja meg.”

3. §

(1) A Murony Község Önkormányzata 2026. évi költségvetéséről szóló 1/2026. (II. 25.) önkormányzati rendelet 1. melléklete helyébe az 1. melléklet lép.

(2) A Murony Község Önkormányzata 2026. évi költségvetéséről szóló 1/2026. (II. 25.) önkormányzati rendelet 2. melléklete helyébe a 2. melléklet lép.

(3) A Murony Község Önkormányzata 2026. évi költségvetéséről szóló 1/2026. (II. 25.) önkormányzati rendelet 3. melléklete helyébe a 3. melléklet lép.

(4) A Murony Község Önkormányzata 2026. évi költségvetéséről szóló 1/2026. (II. 25.) önkormányzati rendelet 5. melléklete helyébe a 4. melléklet lép.

(5) A Murony Község Önkormányzata 2026. évi költségvetéséről szóló 1/2026. (II. 25.) önkormányzati rendelet 6. melléklete helyébe az 5. melléklet lép.

(6) A Murony Község Önkormányzata 2026. évi költségvetéséről szóló 1/2026. (II. 25.) önkormányzati rendelet 7. melléklete helyébe a 6. melléklet lép.

(7) A Murony Község Önkormányzata 2026. évi költségvetéséről szóló 1/2026. (II. 25.) önkormányzati rendelet 8. melléklete helyébe a 7. melléklet lép.

4. §

Ez a rendelet 2026. július 2-án lép hatályba.

Murony, 2026. június 8.

Szegfű Gábor
polgármester



Dr. Baji Mihály
jegyző



A rendelet kihirdetésre került: 2026. július 2., 7,30 óra

Dr. Baji Mihály
jegyző



1. melléklet a 4/2026. (VII. 2.) önkormányzati rendelethez

„1. melléklet az 1/2026. (II. 25.) önkormányzati rendelethez

(A melléklet szövegét a(z) 1. melléklet.pdf elnevezésű fájl tartalmazza.)”

2. melléklet a 4/2026. (VII. 2.) önkormányzati rendelethez

„2. melléklet az 1/2026. (II. 25.) önkormányzati rendelethez

(A melléklet szövegét a(z) 2. melléklet.pdf elnevezésű fájl tartalmazza.)”

3. melléklet a 4/2026. (VII. 2.) önkormányzati rendelethez

„3. melléklet az 1/2026. (II. 25.) önkormányzati rendelethez
(A melléklet szövegét a(z) 3. melléklet.pdf elnevezésű fájl tartalmazza.)”

4. melléklet a 4/2026. (VII. 2.) önkormányzati rendelethez

„5. melléklet az 1/2026. (II. 25.) önkormányzati rendelethez

(A melléklet szövegét a(z) 4. melléklet.pdf elnevezésű fájl tartalmazza.)”

5. melléklet a 4/2026. (VII. 2.) önkormányzati rendelethez

„6. melléklet az 1/2026. (II. 25.) önkormányzati rendelethez

(A melléklet szövegét a(z) 5. melléklet.pdf elnevezésű fájl tartalmazza.)”

6. melléklet a 4/2026. (VII. 2.) önkormányzati rendelethez

„7. melléklet az 1/2026. (II. 25.) önkormányzati rendelethez

(A melléklet szövegét a(z) 6. melléklet.pdf elnevezésű fájl tartalmazza.)”

7. melléklet a 4/2026. (VII. 2.) önkormányzati rendelethez

„8. melléklet az 1/2026. (II. 25.) önkormányzati rendelethez

(A melléklet szövegét a(z) 7. melléklet.pdf elnevezésű fájl tartalmazza.)”

Részletes indokolás

Az 1–4. §-hoz és az 1–7. mellékletéhez

A 2026. évi eredeti költségvetéshez képest bekövetkezett pénzügyi változások kerültek átvezetésre a rendeletben.

ELŐZETES HATÁSVIZSGÁLAT

Rendelet-tervezet címe:	Murony Község Önkormányzat Képviselő-testületének 4/2026. (VII. 1.) önkormányzati rendelete Murony Község Önkormányzata 2026. évi költségvetéséről szóló 1/2026. (II. 25.) önkormányzati rendelete módosításáról			
Rendelet-tervezet valamennyi jelentősnek ítélt hatása, különösen:				
Társadalmi-gazdasági hatás:	Költségvetési hatás:	Környezeti, egészségi következmények:	Adminisztratív terheket befolyásoló hatás:	Egyéb hatás:
Murony Község Önkormányzat a 2026. évi költségvetésén az időközben bekövetkezett módosulását rögzíti a rendelet-tervezet.	Van.	Nincs.	Nem jelentős.	Nincs.
A rendelet megalkotása szükséges, mert:	Jogsabályi előírások alapján a bekövetkezett pénzügyi változások kerültek átvezetésre.			
A rendelet megalkotásának elmaradása esetén várható következmények:	Jogbizonytalanság, jogsabállysértés.			
A rendelet alkalmazásához szükséges feltételek:				
Személyi:	Szervezeti:	Tárgyi:	Pénzügyi:	
Nem igényel további személyi feltételeket.	Nem igényel szervezeti változást.	Nem igényel.	Nem igényel.	

Murony, 2026. június 8.



MURONY KÖZSÉG ÖNKORMÁNYZATA ÉS INTÉZMÉNYE 2026. ÉVI ÖSSZEÍRT BEVÉTELEI ÉS KIADÁSAI

A	B	C	D	E	F	G	H	I	J	K	
		Rovats zám:	2025. évi Teljesítés	Eredeti elői.	Mód. elői.			Rovats zám:	2025. évi Teljesítés	Eredeti elői.	Mód. elői.
1											
2	I					IV	MŰKÖDÉSI KÖLTSÉGVETÉS BEVÉTELEI				
3	1	B1	227 377 201	245 826 957	292 043 311	1	Működési célú támogatások ÁH-n belülről	K1	70 793 042	83 064 636	83 064 636
4	1	B11	181 155 763	207 980 581	210 309 650	2	Működési célú támogatások államháztartáson belülről	K2	5 184 892	5 599 098	5 599 098
7795	2	B3	83 049 461	66 610 000	66 610 000	3	Működési célú támogatások államháztartáson kívülről	K3	47 123 487	62 009 903	49 846 257
6	3	B4	14 530 985	36 854 999	14 366 999	4	Működési célú támogatások államháztartáson kívülről	K4	6 550 000	3 300 000	3 300 000
7	4	B6		210 000	210 000	5	Működési célú támogatások államháztartáson kívülről	K5	46 583 118	7 628 571	17 371 600
8			324 957 647	349 501 956	373 230 310	6	Működési célú támogatások államháztartáson kívülről	K513	776 034 539	195 236 742	205 823 666
9	II						Működési célú támogatások államháztartáson kívülről				
10	5	B2	353 798 675	29 275 502	46 485 061	V	FELHALMOZÁSI KÖLTSÉGVETÉS				
11	6	B5		8 000	8 000	7	Működési célú támogatások államháztartáson kívülről	K6	347 668 799	32 460 803	49 670 362
12	7	B7		29 283 502	46 493 061	8	Működési célú támogatások államháztartáson kívülről	K7	41 376 036	9 956 601	5 747 041
13						9	Működési célú támogatások államháztartáson kívülről	K8			
14	III					10	Működési célú támogatások államháztartáson kívülről	K513			
15							Működési célú támogatások államháztartáson kívülről				
16	8	B8131	131 399 725	70 773 738	70 773 738	VI	FINANSZIROZÁSI CÉLÚ MŰVELETEK		389 044 835	42 417 404	55 417 403
17	9	B8132				9	Értékpapír vásárlása, visszavásárlása	K912			
18						10	Értékpapír vásárlása, visszavásárlása		530 000 000	400 000 000	400 000 000
19	10	B813				11	Értékpapír vásárlása, visszavásárlása	K914	15 215 271		7 528 571
20	11	B813					Államháztartáson belüli megelőlegezés visszafizetése	K951	173 842 239	211 905 050	221 727 469
21							Támogatás célú finanszírozás		691 057 510	611 905 050	629 256 040
22	12	B812	500 000 000	400 000 000	400 000 000		Finanszírozási célú műveletek összesen				
23	13	B811									
24	14	B814	16 700 443	470 773 738	470 773 738				0		
25			648 100 165	849 559 196	890 497 109						
26			1 326 856 487				KLADÁSOK MINDÖSSZESEN (IV+V+VI)		256 136 884	849 559 196	890 497 109
27											
28											

A. FOLKELER A 4/216.
(VI. 2.) Önkormányzat

12.	Személyi juttatások (=4+17)	1 539 100	2 034 340	2 334 340	6 421 283	1 542 450	1 542 450	2 453 810	8 854 550	8 854 550	0	
13.	Munkaadókat terhelő járulékok és szociális hozzájárulási adó	272 123	284 464	284 464	756 449	200 519	200 519	468 108	1 151 092	1 151 092	0	
14.	Szakmai anyagok beszerzése				101 809	147 000	147 000	521 539	295 000	295 000		
15.	Üzemeltetési anyagok beszerzése	27 220	27 000	27 000				972 298	847 000	847 000		
16.	Árubeszerzés											
17.	Készletbeszerzés (=13+14+15)	27 220	27 000	27 000	101 809	147 000	147 000	1 493 837	1 142 000	1 142 000	0	
18.	Információs szolgáltatások igénybevétele	15 996	17 000	17 000				15 995	18 000	18 000		
19.	Egyéb kommunikációs szolgáltatások	29 010	30 000	30 000				84 144	85 000	85 000		
20.	Kommunikációs szolgáltatások (=17+18)	45 006	47 000	47 000	0			100 139	103 000	103 000	0	
21.	Közüzemi díjak villany							2 195	10 000	10 000		
22.	Közüzemi díjak gáz							366 450	405 000	405 000		
23.	Közüzemi díjak víz							77 690	85 000	85 000		
24.	Vasarolt ételmezés											
25.	Bérelti és lízing díjak								65 000	65 000		
26.	Karbantartási, kisjavítási szolgáltatások							621 000	28 000	28 000		
27.	Közvetített szolgáltatások	864 955	870 000	870 000				59 739	60 000	60 000		
28.	Szakmai tevékenységért segítő szolgáltatások											
29.	Egyéb szolgáltatások	48 764	120 000	20 000				3 076 985	2 660 000	2 660 000		
30.	Szolgáltatási kiadások (=20+...+29)	914 719	990 000	990 000	0			4 204 059	3 313 000	3 313 000	0	0
31.	Reklám éspropaganda kiadás							60 000				
32.	Működési célú előzetesen felszámított általános forgalmi adó	29 144	52 380	52 380	5 091	44 550	44 550	995 908	1 487 180	1 487 180		
33.	Fizetendő általános forgalmi adó											
34.	Kiküldetési kig. Tér.							89 151	95 000	95 000		
35.	kamat kiadás											
36.	Egyéb dologi kiadások							1 301 557				
37.	Külföldi befizetések és egyéb dologi kiadások (=32+...+36)	29 144	52 380	52 380	5 091	62 550	62 550	2 297 465	650 000	650 000	0	0
38.	Dologi kiadások (=17+20+30+37)	1 015 089	1 116 380	1 116 380	106 900	209 550	209 550	8 244 651	6 790 160	6 790 160	0	0
39.	Társadalombiztosítási ellátások											
40.	Családi támogatások											
41.	Pénzbeli támogatások, kártérítések											
42.	Belegéségi kapcsolatok (nem társadalombiztosítási) ellátások											
43.	Foglalkoztatással, munkanélküliséggel kapcsolatos ellátások											
44.	Lakhatással kapcsolatos ellátások											
45.	Intézményi ellátottak pénzbeli juttatásai											
46.	Egyéb nem intézményi ellátások											
47.	Ellátottak pénzbeli juttatásai (=35+...+42)	0			0			0			0	
48.	Egyéb működési tám. Aljn. Bejárle											
49.	Államháztartáson belüli megjelölés											
50.	Elvonások és levételek											
51.	Törvény előírás alapján befizetés											
52.	Kamatlámogatások											
53.	Egyéb működési célú támogatások államháztartáson kívülről											
54.	Tartalékok											
55.	Egyéb működési célú kiadások (=48+...+54)	0			0			0			0	
56.	Immateriális javak beszerzése, létesítése											
57.	Ingatlanok beszerzése, létesítése	352 000						56 000				

Közös Önkormányzati Hivatal

	KIADÁSOK 2026.		Igazgatási tevékenység				Önkormányzati Eu. választás				Összesen				
	csofó számok		11130		16010		16020								
	2025. évi lej.	Előirányzat	Módosított	2025. évi lej.	Előirányzat	Módosított	2025. évi lej.	Előirányzat	Módosított	2025. évi lej.	Előirányzat	Módosított	2025. évi lej.	Előirányzat	Módosított
1.	Törvény szerinti illetmények, munkabérek	67 202 137	87 024 000	90 020 258						67 202 137	87 024 000	90 020 258			
2.	Jubiläum jutalom	2 550 000								2 550 000			0		
3.	Béren kívüli juttatások	1 953 130	2 148 443	4 148 443						1 953 130	2 148 443	4 148 443	0		
4.	normatív jutalom														
5.	Közelekedési költségtérítés	1 084 886	1 094 000	1 094 000						1 084 886	1 094 000	1 094 000	0		
6.	Céltuttatás														
7.	egyéb jogviszonyban levők juttatásai														
8.	Szociális támogatások														
9.	Foglalkoztatottak egyéb személyi juttatásai		30 000	30 000							30 000	30 000	0		
10.	külső szem. jut.														
11.	Választott tisztviselőik juttatásai									1 806 797	0	0	0		
12.	Személyi juttatások (4+17)	72 790 153	90 296 443	95 292 711			0		3 708 866	72 790 153	90 296 443				
13.	Munkaadókat terhelő járulékok és szociális hozzájárulási adó	9 614 627	11 914 684	12 864 139					642 736	9 614 627	11 914 684				
14.	Szakmai anyagok beszerzése		5 000	5 000						0	5 000	5 000	0		
15.	Üzemeltetési anyagok beszerzése									93 629	0	0	0		
16.	Árubeszerzés									93 629	0	0	0		
17.	Készletbeszerzés (=13+14+15)	0	5 000	5 000			0		93 629	0	5 000	5 000	0		
18.	Információk szolgáltatások igénybevétele	88 211	121 400	121 400						88 211	121 400	121 400	0		
19.	Egyéb kommunikációs szolgáltatások									0	0	0	0		
20.	Kommunikációs szolgáltatások (=17+18)	88 211	121 400	121 400			0			88 211	121 400	121 400	0		
21.	Közüzemi díjak villany									0	0	0	0		
22.	Közüzemi díjak gáz									0	0	0	0		
23.	Közüzemi díjak víz									0	0	0	0		
24.	Vasárolt élelmiszer									49 608	0	0	0		
25.	Bérelti és lízing díjak									0	0	0	0		
26.	Karbantartási, kiszávitási szolgáltatások									0	0	0	0		
27.	Közvetített szolgáltatások		5 000	5 000			0			0	5 000	5 000	0		
28.	Szakmai tevékenységet segítő szolgáltatások	4 100 000	4 395 000	4 395 000						4 100 000	4 395 000	4 395 000	0		
29.	Egyéb szolgáltatások	291 823	147 000	147 000						291 823	147 000	147 000	0		
30.	Szolgáltatási kiadások (=20+...+26)	4 391 823	4 547 000	4 547 000			0		103 693	4 391 823	4 547 000	4 547 000	0		
31.	Reklamációs kiadások									0	0	0	0		
32.	Működési célú előzetesen felszámított általános forgalmi adó	23 817	112 428	112 428						23 817	112 428	112 428	0		
33.	Fizetendő általános forgalmi adó									0	0	0	0		
34.	Kültudósítvány	659 165	720 000	720 000			0			659 165	720 000	720 000	0		
35.	kamati kiadás									0	0	0	0		
36.	Egyéb dologi kiadások	31 280	4 / 800	4 / 800						31 280	4 / 800	4 / 800	0		
37.	Különféle befizetések és egyéb dologi kiadások (=32+...+36)	714 262	879 928	879 928			0			714 262	879 928	879 928	0		
38.	Dologi kiadások (=17+20+30+37)	5 194 296	5 553 328	5 553 328			0			5 194 296	5 553 328	5 553 328	0		
39.	Társadalombiztosítási ellátások									0	0	0	0		
40.	Családi támogatások									0	0	0	0		
41.	Pénzbeli támogatások, kártérítések									0	0	0	0		
42.	Betegségügyi kapcsolatok (nem társadalombiztosítási ellátások)									0	0	0	0		
43.	Foglalkoztatással, munkanélküliséggel kapcsolatos ellátások									0	0	0	0		

KIADÁSOK 2026.		Idősek napi ellátása				Család és gyermekjóléti szolg.				Szociális ellátás				Házi segítségnyújtás			
csofog számok		102031		104042		107051		107052		102031		104042		107051		107052	
		2025. évi lejt.	Eredeti ei.	Mód. Elobi.	2025. évi lejt.	Eredeti ei.	Mód. Elobi.	2025. évi lejt.	Eredeti ei.	Mód. Elobi.	2025. évi lejt.	Eredeti ei.	Mód. Elobi.	2025. évi lejt.	Eredeti ei.	Mód. Elobi.	
1.	Törvény szerinti illetmények, munkabérek	5 583 177	4 317 615	4 317 615	6 233 225	8 066 920	8 066 920	1 261 474	1 439 205	1 439 205	4 897 677	5 702 220	5 702 220	4 897 677	5 702 220	5 702 220	
2.	Jubileumi jutalom																
3.	Béren kívüli juttatások	100 000			100 000						100 000						
4.	Jutalom																
5.	Közlekedési költségértékesítés				70 560	115 200	115 200							116 100	136 080	136 080	
6.	Céljuttatás																
7.	egyéb jogviszonyban levők juttatásai																
8.	Szociális támogatások																
9.	Foglalkoztatottak egyéb személyi juttatásai		10 000	10 000	323 638	10 000	10 000							72 956	10 000	10 000	
10.	külső szem. jutt.	45 000			432 258												
11.	Választott tisztviselők juttatásai																
12.	Személyi juttatások (=4+17)	5 728 177	4 327 615	4 327 615	7 159 681	8 191 120	8 191 120	1 261 474	1 449 205	1 449 205	5 186 733	5 846 300	5 846 300	5 186 733	5 846 300	5 846 300	
13.	Munkaadókat terhelő járulékok és szociális hozzájárulási adó	669 962	571 290	571 290	1 218 582	1 058 570	1 058 570	40 262	197 097	197 097	679 222	751 289	751 289	679 222	751 289	751 289	
14.	Szakmai anyagok beszerzése	61 117	63 317	63 317													
15.	Üzemeltetési anyagok beszerzése	816 906	1 707 267	1 664 243	54 105												
16.	Árubeszerzés																
17.	Készletbeszerzés (=13+14+15)	878 023	1 770 584	1 727 560	54 105												
18.	Információs szolgáltatások igénybevétele	53 712	56 646	56 646													
19.	Egyéb kommunikációs szolgáltatások	96 691	100 172	100 172													
20.	Kommunikációs szolgáltatások (=17+18)	150 403	156 818	156 818													
21.	Közüzemi díjak villany	84 612	87 658	106 832													
22.	Közüzemi díjak gáz	857 051	1 182 751	1 182 751													
23.	Közüzemi díjak víz	60 077	62 240	62 240													
24.	Vásárolt élelmiszer							10 572 479					10 587 402				
25.	Bérelti és lízing díjak																
26.	Karbantartási, kisjavítási szolgáltatások	37 000		13 000													
27.	Közvetített szolgáltatások																
28.	Szakmai tevékenységet segítő szolgáltatások	379 850	393 525	393 525													
29.	Egyéb szolgáltatások	599 266	816 552	798 552													
30.	Szolgáltatási kiadások (=20+...+26)	2 007 876	2 542 726	2 561 900				10 572 479	12 351 969	10 587 402							
31.	Reklám és promóció kiadások																
32.	Működési célú előzetesen felszámított általános forgalmi adó	623 482	1 085 040	1 085 040	14 608			2 854 569	3 335 031	2 858 598							
33.	Fizetendő általános forgalmi adó																
34.	Küldetési Kgy. Ter.	21 149			383 556	628 800	577 356									51 444	
35.	kamat kiadás																
36.	Egyéb pénzügyi kiadások	3 926	3 938	27 789													
37.	Külföldi befizetések és egyéb pénzügyi kiadások (=32+...+36)	648 536	1 088 979	1 112 829	398 164	628 800	577 356	2 854 569	3 335 031	2 858 598						51 444	
38.	Dologi kiadások (=17+20+30+37)	3 684 838	5 558 107	5 558 107	452 269	628 800	577 356	13 427 048	15 687 000	13 446 008						51 444	
39.	Társadalombiztosítási ellátások																
40.	Családi támogatások																
41.	Pénzügyi kölcsönök, kölcsönök																
42.	Betegséggel kapcsolatos (nem társadalombiztosítási) ellátások																
43.	Foglalkoztatással, munkanélküliséggel kapcsolatos ellátások																

Muronyi Alapszolgáltatási

44.	Lakhatással kapcsolatos ellátások																			
45.	Intézményi ellátottak pénzbeli juttatásai																			
46.	Egyéb nem intézményi ellátások																			
47.	Ellátottak pénzbeli juttatásai (=35+...+42)																			
48.	Egyéb működési tám. Altv. Belülré																			
49.	Államháztartáson belüli megjelölésgazs																			
50.	Elvonások és befizetések																			
51.	Tövényi előírásn alapuló befizetés																			
52.	Kamatátogatások																			
53.	Egyéb működési célú támogatások államháztartáson kívülré																			
54.	Tartalékok																			
55.	Egyéb működési célú kiadások (=48+...+54)																			
56.	Immateriális javak beszerzése, létesítése																			
57.	Ingatlanok beszerzése, létesítése																			
58.	Informátikai eszközök beszerzése, létesítése												211 393							
59.	Egyéb tárgyi eszközök beszerzése, létesítése																			
60.	Részvételek beszerzése																			
61.	Meglévő részvételek növeléséhez kapcsolódó kiadások																			
62.	Beruházási célú előzetesen felszámított általános forgalmi adó																			
63.	Beruházások (=50+...+56)													57 077						
64.	Ingatlanok felújítása																			
65.	Informátikai eszközök felújítása																			
66.	Egyéb tárgyi eszközök felújítása																			
67.	Felújítási célú előzetesen felszámított általános forgalmi adó																			
68.	Felújítások (=58+...+61)																			
69.	Felhalmozási célú garancia- és kezességvállalásból származó kifizetés államháztartáson belülré																			
70.	Egyéb felhalmozási célú támogatások államháztartáson belülré																			
71.	Felhalmozási célú garancia- és kezességvállalásból származó kifizetés államháztartáson kívülré																			
72.	Felhalmozási célú visszatérítendő támogatások, kölcsönök nyújtása államháztartáson kívülré																			
73.	Lakástámogatás																			
74.	Egyéb felhalmozási célú támogatások államháztartáson kívülré																			
75.	Egyéb felhalmozási célú kiadások (=62+...+68)																			
76.	Támogatás célú finanszírozás intézmények																			
77.	Költségvetési és finanszírozási kiadások (=11+12+34+49+57+43+76)																			
		12 511 315	17 577 660	17 577 660	9 099 012	9 878 490	9 827 046	14 728 784	17 333 302	15 092 302	5 865 955	6 599 589	6 651 033							

Bilansson			
2025. évi jejl	Eredeti ei.	Mód. Eiri.	
17 975 553	19 524 980	19 524 980	
-	-	-	
300 000	-	-	
-	-	-	
186 860	251 280	251 280	
-	-	-	
-	-	-	
-	-	-	
396 594	40 000	40 000	
477 258	-	-	
-	-	-	
19 336 065	19 816 240	19 816 240	
2 508 038	2 578 246	2 578 246	
61 117	63 317	63 317	
871 011	1 707 267	1 684 243	
-	-	-	
932 128	1 770 584	1 727 560	
53 712	55 646	55 646	
98 691	100 172	100 172	
150 403	155 818	155 818	
84 612	87 658	106 832	
857 051	1 182 751	1 182 751	
60 077	62 240	62 240	
10 572 479	12 351 969	10 587 402	
-	-	-	
37 000	-	18 000	
-	-	-	
379 850	393 525	393 525	
589 286	816 552	798 552	
12 880 355	14 894 695	13 149 302	
-	-	-	
3 482 639	4 420 071	3 943 638	
-	-	-	
404 705	628 800	628 800	
-	-	-	
3 925	3 939	27 789	
3 901 269	5 052 810	4 800 227	
17 564 155	21 873 907	19 632 907	
-	-	-	
-	-	-	
-	-	-	
-	-	-	
-	-	-	

MURONY KÖZSÉG ÖNKORMÁNYZATA BERUHÁZÁSI ÉS FELÚJÍTÁSI KIADÁSAI
2026. ÉV

A	B	C		D	
		2025. évi teljesítés	Eredeti	Módosított	
1	I				
2					
3	1	347 668 799	32 460 803	49 670 362	
4	2				
5	3				
6	4				
7					
8					
9					
10					
11		Összesen: 1391832366	32 460 803	49 670 362	
12					
13	II.				
14		Felújítás 41 376 036	5 747 041	5 747 041	
15		- Jt felújítás			
16					
17					
18					
19					
20					
21					
22		Összesen:	5 747 041	5 747 041	
23		Felhalmozási kiadás összesen:	1 433 208 402	38 207 844	55 417 403

4. M. S. K. L. E. T. A. 4/2016. (VII. 2.)
J. N. O. K. M. A. Z. R. A. J. A. S. A. I. 2026. ÉV



MURONY KÖZSÉG ÖNKORMÁNYZAT INTÉZMÉNYÉNEK PÉNZELLÁTÁSA

2025. ÉV

A	B	C		D
sor.sz.	Intézmény megnevezése	2025. évi teljesítés	Eredeti	Módosított
1	Muronyi Önkormányzati Óvoda	59 446 564	71 050 565	74 927 201
2	Muronyi Alapszolgáltatási Központ	29 586 016	33 908 497	33 908 497
3	Muronyi Közös Önkormányzati Hivatal	86 809 659	106 945 988	112 891 771
	Összesen:	175 842 239	211 905 050	221 727 469

S. MACKUSZ A 4/2025.
 CVR. 2) SZÁMVEVŐI RÁJTA
 LEJÁRÓ ÉRTÉK

MURONY KÖZSÉG ÖNKORMÁNYZATA ÁLTALÁNOS, MŰKÖDÉSI, ÉS FEJLESZTÉSI TARTALÉKAI

2026. ÉV

adatok Ft-ban

	A	B	C		D	E
			2025. évi teljesítés	Eredeti		
1	I.	Működési céltartalék				
2	1					
3	2					
4	3					
5	4					
6	5					
7		Működési céltartalék összesen:		0	0	0
8						
9	II.	Általános tartalék		33 634 534	46 642 075	
10		ebből: általános		33 634 534		
11	2					
12	3					
13						
14						
15						
16		Működési tartalék összesen:		33 634 534	46 642 075	
17						
18	III.	Fejlesztési céltartalék				
19	1					
20	2					
21	3					
22	4					
23	5					
24	6					
25	7					
26	8					
27	25					

G. Molnár A 4/2026
 (VII. 2.) önkormányzati
 rendelettel

Dr. Mészáros Á. 4/2026.
 (VII. 2) Sz. Rm. v. 2021
 Rausstetter

2024-2027. IDŐSZAKRA
 adatok Ft-ban

A	B	C	D	E	F
S.Sz.	M e g n e v e z é s	2024.	2025.	2026	2027
	I. Működési bevételek és kiadások				
1	Közhatalmi bevételek	116 065 565	83 103 596	66 610 000	
2	Intézményi működési bevételek	14 126 000	14 530 985	14 366 999	
3	Működési célú átvett pénzeszközök államháztartáson kívülről	138 520	-	210 000	
4	Működési célú támogatások államháztartáson belülről	159 678 579	227 377 201	292 043 311	
5	Előző évi pénzmaradvány	249 862 808	131 399 725	70 773 738	
6	Lekötött betét visszavétele	800 000 000	500 000 000	400 000 000	
7	Működési célú bev. Össz. (1+...+4)	1 379 871 472	956 411 507	844 004 048	
8	Személyi juttatások	63 527 279	70 793 042	83 064 636	
9	Munkaadókat terhelő járulékok és szociális hozzájárulási adó	5 085 742	5 184 892	5 599 098	
10	Dologi kiadások	39 041 437	47 123 487	49 846 257	
11	Ellátottak pénzbeli juttatásai	7 987 806	6 350 000	3 300 000	

12	Egyéb működési célú kiadások	20 990 797	16 331 100	17 371 600
13.	Megeleveníés			7 528 571
13	Működési tartalékok	49 256 694	67 727 603	46 642 075
14	Működési célú kiad. Össz. (6+...11)	185 889 755	213 510 124	213 352 237
15	Működési hiány (5-12)	1 193 981 717	742 901 383	630 651 811
16	Működési hiány finanszírozás belső forrásból	5 071 453		
	II. Felhalmozási célú bevételek és kiadások			
17	Felhalmozási bevételek	12 518		46493061
18	Felhalmozási célú átvett pénzeszközök államháztartáson kívülről			
19	Felhalmozási célú támogatások államháztartáson belülről	1 565 366 648	353 798 675	
20	Felhalmozási célú bevételek össz. (15+...17)	1 565 379 166	353 798 675	46 493 061
21	Beruházások	1 614 041 358	347 668 799	49 670 362
22	Felújítások	193 448 051	41 376 036	5 747 041
23	Egyéb felhalmozási célú kiadások	5 656 385		
24	Intézményi finanszírozás	152 286 542	175 842 239	221 727 469
25	Lekötött betét	800 000 000	500 000 000	400 000 000
26	Felhalmozási célú kiadások össz.(19+...23)	2 759 775 951	1 064 887 074	677 144 872
27	Felhalmozási hiány (18-24)	-1 194 396 785	-711 088 399	-630 651 811
28	Felhalmozási hiány finanszírozása belső forrásból			

29	Felhalmozási hiány finanszírozása külső forrásból					
30	Önkormányzat bevételei összesen: (5+14+18+26+27)	2 951 322 091	1 310 210 182	890 497 109		
31	Önkormányzat kiadásai összesen: (12+24)	2 951 322 091	1 278 397 198	890 497 109		

